



ACO systemy

odwadniania budynków

Katalog produktów



## ACO. creating the future of drainage



**Łańcuch systemowy ACO to rozwiązania systemów odwodnieniowych, wychodzące naprzeciw przyszłym potrzebom przemysłu, gdzie higiena jest czynnikiem kluczowym.**

W przypadku przemysłu spożywczego, gorąca woda, tłuszcze i odpady organiczne wymagają zastosowania skomplikowanego i wyrafinowanego systemu odwodnienia. ACO osiąga to poprzez inteligentne rozwiązania systemowe, których celem jest zabezpieczenie żywności oraz ochrona ludzi i wody. Każdy produkt, będący elementem łańcucha systemowego ACO, bezpiecznie kieruje wodą, gdy przepływa ona przez kolejne ogniwa, gwarantując jej higieniczne, ekonomiczne i ekologiczne wykorzystanie w różnorodny sposób.



**collect:**  
Zbieranie



**clean:**  
Podczyszczanie











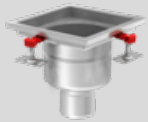

**hold:**  
Magazynowanie

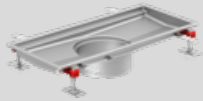
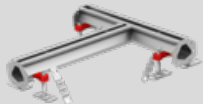

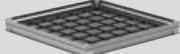
**release:**  
Odprowadzanie  
i powtórne  
wykorzystanie



# Spis treści

	<b>Odwodnienia punktowe</b>	1	<ul style="list-style-type: none"> <li>Wpusty sanitarne <b>EG 150</b></li> </ul>		<b>10</b>
		2	<ul style="list-style-type: none"> <li>ACO <b>Wpusty higieniczne</b></li> <li>ACO <b>Rewizje higieniczne</b></li> </ul>		<b>20</b>
	<b>Odwodnienia liniowe</b>	3	<ul style="list-style-type: none"> <li>ACO <b>Kanały higieniczne</b></li> </ul>		<b>70</b>
		4	<ul style="list-style-type: none"> <li>ACO system kanałów modułowych: <b>Modular 20</b></li> <li><b>Modular 125</b></li> <li><b>Modular 200</b></li> </ul>		<b>94</b>
	<b>System rurowy</b>	5	<ul style="list-style-type: none"> <li>ACO <b>Pipe</b></li> </ul>		<b>134</b>
	<b>Pokrywy dostępne</b>	6	<ul style="list-style-type: none"> <li>Pokrywy do wypełnienia <b>UNIFACE</b></li> <li>Pokrywy do wypełnienia z asystentem <b>UNIFACE</b></li> <li>Pokrywy pełne <b>SOLID</b></li> </ul>		<b>158</b>
	<b>Separatory tłuszczu</b>	7	<ul style="list-style-type: none"> <li>Separatory tłuszczu do zabudowy w gruncie <b>Lipumax</b></li> <li>Separatory tłuszczu wolnostojące <b>LipuJet</b></li> </ul>		<b>170</b>
	<b>Armatura przeciwcofkowa</b>	8	<ul style="list-style-type: none"> <li>Wpusty <b>Junior</b></li> <li>Zawory zwrotne <b>TRIPLEX</b></li> <li>Elektryczne zawory zwrotne <b>QUATRIX</b></li> </ul>		<b>206</b>
	<b>Pompownie kompaktowe</b>	9	<ul style="list-style-type: none"> <li>Pompy do ścieków <b>BEZ</b> zawartości fekalii (woda szara) <b>SINKAMAT, Multi-Mini</b></li> <li>Pompy do ścieków <b>Z</b> zawartością fekalii (woda czarna) <b>Multi-Star, Multi-Pro-PE</b></li> </ul>		<b>220</b>

## Prezentacja

ACO jest jednym z czołowych światowych producentów systemów odwadniających z tradycją przekraczającą 60 lat i doświadczeniem w wielu dziedzinach tej branży. Nasze produkty odznaczają się wysoką funkcjonalnością dzięki inwestycjom w badania i rozwój.

Współpracujemy z właścicielami, menadżerami i operatorami instalacji komercyjnych. Nieustannie rozwijamy nasze produkty i wzbogacamy naszą wiedzę specjalistyczną. Rozumiemy jak zasadniczą rolę odgrywa prawidłowe odwodnienie w prowadzonej działalności.

Nasze portfolio produktowe zawiera produkty, które spełniają najwyższe wymagania higieniczne. W pełni rozumiemy również obowiązujące standardy przemysłu spożywczego, jakimi są na przykład HACCP i współpracujemy z lokalnymi oraz międzynarodowymi instytucjami, takimi jak Europejskie Stowarzyszenie Inżynierów, Projektantów i Konstruktorów (EHEDG).

**Odwodnienia ACO stosuje się wszędzie tam, gdzie zasadniczą rolę odgrywa higiena, odporność na korozję, wysoka wydajność odwodnienia i długa żywotność:**

- Profesjonalne kuchnie
- Zakłady sektora spożywczego
- Przemysł browarniczy i napojów
- Miejsca napełniania butelek i konserw
- Chłodnie
- Laboratoria
- Przemysł chemiczny i farmaceutyczny
- Restauracje
- Szkoły
- Szpitale
- Hotele
- i inne



## HygieneFirst

Jako jeden z czołowych światowych specjalistów w dziedzinie odwodnień rozumiemy, jak ważną rolę odgrywa odpowiednie odwodnienie w prawidłowym funkcjonowaniu każdego zakładu sektora spożywczego. Mamy świadomość, że bezpieczeństwo artykułów spożywczych, higiena i kontrola kosztów są ważnymi czynnikami, ale zdajemy sobie sprawę, że dla wielu odwodnienie jest czymś marginalnym i dlatego często pomijamy.

Z tego powodu wiele systemów odwadniających jest źle zaprojektowanych. Prowadzi to do kosztownego czyszczenia i konserwacji, a w najgorszym przypadku może dojść również do zatrucia artykułów spożywczych, a co za tym idzie zamknięcia zakładu z powodu nieodpowiednich parametrów higienicznych. Jako firma, która chce tworzyć przyszłość odwodnień, jesteśmy zdeterminowani, aby to zmienić poprzez zwiększenie świadomości o higienicznym

odwodnieniu. Zwiększamy standardy w ramach każdej części procesu.

Dla nas higiena jest zawsze na pierwszym miejscu. Nasza filozofia „HygieneFirst“ przedstawia nasze zobowiązanie do dostarczenia produktów, które spełniają maksymalne higieniczne wymagania, a dzięki obszernym badaniom i rozwojowi jesteśmy pierwszą firmą, która włączyła zasady projektu higienicznego do obszaru przemysłowego odwodnienia.



Obejrzyj film  
o HygieneFirst



Obejrzyj film o bezpieczeństwie  
artykułów spożywczych

## Wymogi dotyczące projektu higienicznego

ACO oferuje łatwe w utrzymaniu, zintegrowane systemy odwodnień, które są zaprojektowane tak, aby chronić przedsiębiorcę, środowisko naturalne i w końcowym efekcie zdrowie publiczne. Naszym celem jest nieustanne polepszanie każdego aspektu bezpieczeństwa, higieny i wydajności działania.

Jesteśmy przekonani, że nasze systemy i usługi są faktycznie unikatowe, przynoszą wyjątkowe korzyści wszystkim uczestnikom procesu – zarówno w łańcuchu dostaw projektu, jak i w późniejszej eksploatacji.

### NSF International

ACO stało się pierwszą i jedyną firmą, która uzyskała od NSF International certyfikat EN ISO 14159-1 - Wymagania w zakresie higieny dotyczące projektowania maszyn do przetwarzania mięsa i drobiu dla swoich produktów.

Nasza firma otrzymała ten certyfikat w uznaniu higienicznego wykonania naszych systemów oraz produktów odwadniających oraz w uznaniu dla naszej zgodności z wymagającymi standardami i metodami działania NSF. Certyfikat podkreśla również zwiększający się związek ACO z wysokim standardem produkcji i badań oraz wiodącą pozycję w rozwoju

produktów, co zapewnia naszym produktom optymalną higieniczną wydajność.

### EHEDG

Odwodnienie higieniczne ACO spełnia najsurowsze wymagania higieniczne, co pomaga zapobiegać skażeniom szkodliwymi bakteriami. Wdrażamy odpowiednie zasady higieniczne projektu przeznaczone dla urządzeń służących do przetwarzania artykułów spożywczych EN 1672, EN ISO 14159 i EHEDG dokument numer 8, 13 i 44 dla projektu konstrukcji odwodnienia.



### Projekt higieniczny

#### Możliwość pełnego opróżnienia

Odpływ znajduje się na najniższej pozycji.

Łagodny spadek zapewnia rozwiązanie pozwalające na pełne opróżnienie.

#### Zaokrąglone wewnętrzne narożniki

Minimalny promień wewnętrznych narożników wynosi 3 mm.

#### Higieniczne złącza

Spoiny czotowe są wykonane z pełnym przetopem.

Niedozwolone jest spawanie arkuszy blach w sposób „na zakładkę”.

Uszczelniane złącza są zaprojektowane tak, aby zapobiec gromadzeniu się zanieczyszczeń i bakterii.

#### Wypełnienie krawędzi

Krawędź kanału lub wpustu wypełniona jest nienasiąkliwym materiałem.

### Materiał

**Stal nierdzewna w gatunku min. 1.4301 zgodnie z EN 10088 (304 wg AISI).**

**Wszystkie produkty po zakończeniu produkcji i związanych z tym procesów (gięcie, cięcie, spawanie etc.) są pasywowane zanurzeniowo lub polerowane elektrolitycznie.**

Wymogi dotyczące projektu higienicznego

Projekt higieniczny

Wewnętrzne promienie równe lub większe niż 3 mm znacząco poprawiają skuteczność czyszczenia

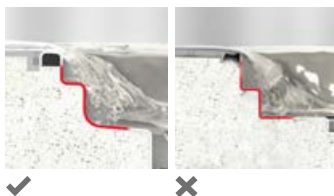

Higieniczne połączenia: głęboko tłoczony korpus zapewnia gładką powierzchnię bez szczelin, w których mogą gnieździć się niebezpieczne bakterie

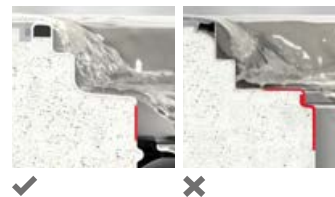

Suchy odpływ, całkowicie drenowalny – eliminuje stojącą wodę, nieprzyjemne zapachy, rozwój drobnoustrojów i ryzyko zanieczyszczeń chemicznych

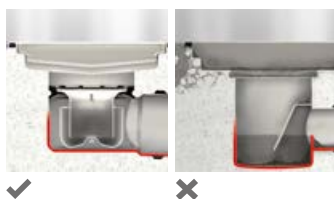

Wypełnienie krawędzi zapewnia niezakłócony spływ wody z podłogi do odwodnienia, minimalizuje ryzyko powstania spękań posadzki, w których mogą rozwijać się mikroorganizmy

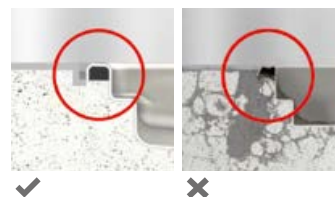

Wydajność czyszczenia



## Materiał

### Stal nierdzewna

Stal nierdzewna jest nazwą dla wielu gatunków stali, których podstawową cechą charakterystyczną jest znacznie podwyższona odporność na korozję w porównaniu z zwykłą niskostopową stalą. Podwyższona odporność na korozję w przypadku tych stali zostaje osiągnięta dzięki dodaniu przynajmniej 11 % chromu, jednak większość stali nierdzewnych zawiera około 18 % chromu. Kolejnymi ważnym pierwiastkiem stopowym jest nikiel, a dla wyjątkowej odporności przed korozją molibden.

#### Stal nierdzewna ma następujące unikalne właściwości:

- Wysoka odporność na korozję
- Brak porów dzięki czemu łatwo się czyści i dezynfekuje
- Estetyczny wygląd
- Odporna na ekstremalne temperatury i szoki termiczne
- Współczynnik rozszerzalności termicznej podobny do betonu
- Materiał w 100% poddający się recyklingowi

#### Nierdzewne odwodnienie ACO jest produkowane z austenitycznej stali nierdzewnej klasy 1.4301 lub 1.4404 zgodnie z normą EN 10088 (304 lub 316L zgodnie z normą AISI).

Materiał ten jest idealny do wykorzystania w punktach przetwórstwa artykułów spożywczych, mleczarniach, browarach, w przemyśle farmaceutycznym, chemicznym i petrochemicznym, jak również w wymagających pod względem wzornictwa zastosowaniach, jakim jest na przykład budownictwo mieszkaniowe itp.

#### Różnice w stosowanych materiałach

Materiał 1.4301 jest najczęściej stosowaną stalą nierdzewną nazywaną również „stalą spożywczą”, odpowiednią dla większości zastosowań. Stal ta źle reaguje na chlorowaną i słoną wodę.

Materiał 1.4404 to stal nierdzewna z podwyższoną odpornością chemiczną, dobrze radzi sobie z wodą chlorowaną i słoną. Z tego powodu jest zalecana do użycia w basenach i urządzeniach wellness, tak samo jak w przemyśle chemicznym i wszędzie tam, gdzie wymagana jest wysoka chemiczna odporność materiału.

### Obróbka powierzchniowa stali nierdzewnej

W trakcie procesu cięcia, formowania i spawania stali nierdzewnej na powierzchni materiału mogą powstać niepożądane zmiany i jeżeli nie zostaną podjęte odpowiednie kroki, w tych miejscach powstanie korozja, a co za tym idzie produkt utraci swoją wartość i przestanie spełniać swoje zadanie. Dlatego ważne jest, aby po zakończeniu produkcji wykonać odpowiednią obróbkę powierzchniową stali, aby w pełni przywrócić odporność materiału na korozję. Poprzez zastosowanie kąpeli pasywacyjnej jako podstawowej obróbki powierzchni, zostaje przywrócona pełna odporność przed korozją (do stanu pierwotnego), co zapewnia długą żywotność i bezawaryjne działanie wraz z wymaganym estetycznym wyglądem.

### Stosowane przez ACO obróbki powierzchniowe obejmują:

#### Kąpiel pasywacyjna (zastosowanie kwasu)

Wszystkie produkty ACO ze stali nierdzewnej są zabezpieczone poprzez zanurzenie w kilku kwasowych kąpielach pasywacyjnych. Jest to podstawowy warunek usunięcia niepożądanych zmian, które mogą powstać w wyniku procesu produkcyjnego i odtworzenia szczelnej warstwy pasywnej na powierzchni metalu. ACO dysponuje jednym z największych i najnowocześniejszych w Europie urządzeń do pasywacji, co zapewnia naszym produktom optymalną odporność przed korozją.

#### Polerowanie elektrolityczne (proces elektrochemiczny)

Po kąpeli pasywacyjnej niektóre produkty zanurzane są jeszcze w elektrolitach, gdzie produkt staje się anodą stałego prądu elektrycznego. Proces ten charakteryzuje się selektywną ingerencją w powierzchnię, podczas której stopniowo usuwane są nierówności, dzięki czemu powierzchnia staje się gładka i błyszcząca. Wszystkie ruszty kanałów higienicznych i niektóre ruszty wpustów higienicznych są standardowo polerowane elektrolitycznie.

#### Szczotkowanie (proces mechaniczny)

Górna krawędź kanałów i wpustów ACO jest szczotkowana w celu osiągnięcia lepszego wrażenia estetycznego.

## Ruszty

W celu właściwego wyboru odpowiedniego rusztu należy wziąć pod uwagę poniższe czynniki:

- Higiena (łatwość czyszczenia)
- Klasa obciążenia (mośność)
- Właściwości antypoślizgowe

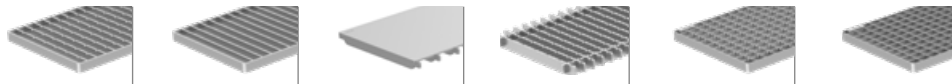

Rodzaj rusztu	ACO ruszt drabinkowy		ACO pokrywa	ACO ruszt Bezramowy	ACO ruszt kratowy	
	antypoślizgowy	gładki	gładki	antypoślizgowy	antypoślizgowy	gładki
<b>Powierzchnia</b>	elektropolerowany	elektropolerowany	piaskowany	elektropolerowany	elektropolerowany	elektropolerowany
<b>Antypoślizgowość</b>	Tak	Nie	Tak	Tak	Tak	Nie
<b>Łatwość czyszczenia</b>	Dobra	Dobra	Dobra	Dobra	Zadowolająca	Zadowolająca
<b>Wielkość poślizgu Test wahadła BS 7976-2</b>	Mały	Umiarkowany	Mały	Mały	Mały	Umiarkowany
<b>Klasa hamowania poślizgu Test marszowy DIN 51130</b>	R11	R9	R11	R11	R11	R9
<b>Klasa obciążenia wg EN 1253 dla kanałów</b>	R 50; M 125; N 250; P 400*	R 50; M 125; N 250; P 400*	R 50; M 125; N 250	M 125	L 15	L 15
<b>Klasa obciążenia wg EN 1253 dla wpustów</b>	R 50; M 125	N 250	R 50; M 125	M 125	L 15	L 15

\*klasa P 400 dostępna tylko jako klasa kalkulowana pod zapytania indywidualne

## Klasy obciążenia

Generalnie zaleca się unikać przejeżdżania po odwodnieniu z powodu ryzyka uszkodzenia łączenia odwodnienia z podłogą. Jednakże gdy ruch odbywa się poprzez odwodnienie, aby uniknąć uszkodzeń posadzki i odwodnienia,

należy odpowiednio dobrać ruszty uwzględniając obciążenia jakie będą musiały przenieść.

Na podstawie informacji o przewidywanym ruchu który ma się odbywać poprzez

odwodnienie (ruch pieszy, wózki widłowe itp.) dobiera się ruszty o odpowiedniej klasie wytrzymałości zgodnie z poniższą tabelą:

Rodzaj ruchu		Rekomndowana klasa obciążenia*		Opis
		EN 1253	EN 1433	
Ruch pieszy		<b>L 15</b>	<b>A 15</b>	Obszary dla pieszych, przebieralnie, toalety i obszary niedostępne dla pojazdów kołowych
Lekki ruch kołowy		<b>R 50</b>	<b>B 125</b>	Powierzchnie komercyjne i przemysłowe dostępne dla lekkich pojazdów transportowych z małymi obciążeniami
Średni ruch kołowy		<b>M 125</b>	<b>C 250</b>	Powierzchnie handlowe i przemysłowe dostępne dla pojazdów kołowych - ruch drogowy, taki jak małe wózki widłowe z pełnymi oponami i podnośniki paletowe
Średni ruch kołowy		<b>N 250</b>		
Ciężki ruch kołowy		<b>P 400</b>	<b>D 400</b>	Powierzchnie handlowe i przemysłowe dostępne dla ciężkich pojazdów (duże wózki widłowe z pełnymi kołami)

\* Oznaczenia wytrzymałościowe dotyczące norm EN 1433 i EN 1253 dla każdego rodzaju ruchu odpowiadają wynikom uzyskanym w ramach badań laboratoryjnych.



## Przegląd rozwiązania systemowego i korzyści

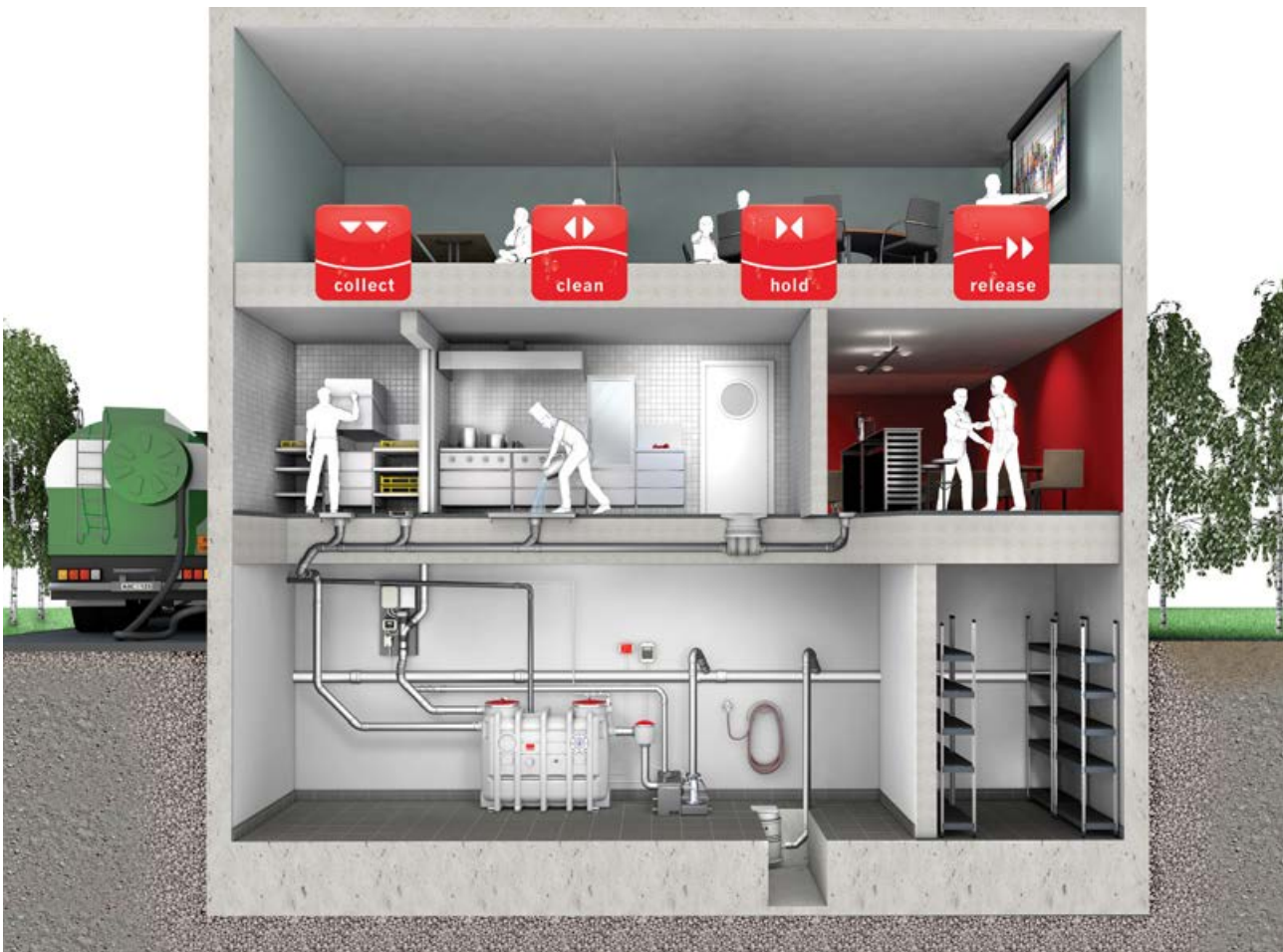

### Zalety

ACO dostarcza rozwiązania, które są optymalizowane pod kątem bezpieczeństwa artykułów spożywczych, zdrowia oraz bezpieczeństwa pracowników i ochrony źródeł wodnych. Każdy produkt ACO w sposób bezpieczny i optymalny kieruje wodą w celu jej higienicznego, ekonomicznego i ekologicznego wykorzystania.

#### Bezpieczeństwo artykułów spożywczych

- Odwodnienie higieniczne ACO spełnia wymogi higieniczne, co pomaga zapobiec zakażeniu przez szkodliwe bakterie. Zastosowaliśmy zasady projektu higienicznego zgodnie z odpowiednimi normami dotyczącymi kontaktu artykułów spożywczych z otaczającymi powierzchniami EN 1672 i EN ISO 14159.
- Konstrukcja naszych produktów zapewnia minimalne odkładanie się resztek spożywczych i nieczystości, a także bezpieczne połączenie z podłogą, które minimalizuje ryzyko rozwoju bakterii w całym systemie odwodnienia i jego otoczeniu.
- Równomierny odpływ i higieniczna konstrukcja naszych produktów zapewniają pełne odprowadzenie wody bez pozostawiania resztek stojącej wody, która stanowi źródło nieprzyjemnego zapachu.

#### Zarządzanie kosztami

- Systemy odwadniające ACO są łatwe w konserwacji. Obniżenie kosztów osiąga się poprzez funkcjonalny design produktów i stosowanie zalecanych metod czyszczenia, które zostały wypracowane przy współpracy z dostawcami czołowych środków czystości.
- Zaawansowane technologie produkcyjne ACO zapewniają długą trwałość, a nasza obróbka powierzchni materiału zwiększa odporność produktów przed korozją. Nasze systemy funkcjonują we wszystkich okolicznościach i utrzymują ryzyko uszkodzenia na minimalnym poziomie.
- Oferujemy profesjonalną wiedzę w dziedzinie projektowania odwodnień, które zapewniają prawidłowe funkcjonowanie instalacji i tworzą bezpieczne połączenia z podłogą, co pozwala uniknąć dodatkowych niepotrzebnych kosztów.

#### Zdrowie & bezpieczeństwo

- W celu zwiększenia bezpieczeństwa pracowników w obszarach z wysokim ryzykiem poślizgu do dyspozycji są ruszty antypoślizgowe, które ponadto zapewniają dużą powierzchnię wlotu dla wody.
- Każdy element wewnętrznego wyposażenia elementu odwadniającego można łatwo wyjąć i wyczyścić. Nie ma żadnych ostrych krawędzi, co zapewnia optymalne bezpieczeństwo pracowników.
- Dla nierdzewnych wpustów ACO dostępne są rozwiązania przeciwpożarowe z certyfikatami potwierdzającymi zgodność z EN 136.



**ACO Wpusty Sanitarne**

**1**

**Odwodnienia punktowe**

<b>Wprowadzenie</b>	<b>Odwodnienia punktowe</b>	<b>12</b>
<b>Stalowe wpusty sanitarne</b>	<b>Monolityczne wpusty EG150 - DN100</b>	<b>14</b>
	<b>Teleskopowe wpusty EG 150 - DN 50 do DN 100</b>	<b>15</b>
	<b>Akcesoria</b>	<b>19</b>

## Odwodnienie punktowe

1

**Wpusty podłogowe ACO**

ACO oferuje szeroki asortyment wpustów podłogowych.

W naszej ofercie można znaleźć wpusty z żeliwa, tworzywa lub stali nierdzewnej.

Średnice odpływów dla wpustów są powiązane z standardowymi średnicami rur: DN 50; DN 70; DN 100 lub DN 150, a kierunki odpływów mogą być pionowe lub poziome.

Odpływy punktowe są dostosowane do celów przemysłowych i sanitarnych. Wpusty można zestawiać z szerokiej oferty wpustów teleskopowych lub monolitycznych z szerokim wyborem rusztów dostosowanych do obciążenia ruchem. Dodatkowo we wpustach teleskopowych można wybrać część dolną wyposażoną w kołnierz służący do przyłączenia materiałów hydroizolacyjnych. Szeroki asortyment wpustów służących do odwodnienia podłóg umożliwia optymalny wybór odpowiedniego wpustu dla każdego miejsca użycia, również dla różnych konstrukcji podłóg oraz dla różnego charakteru odprowadzanej wody.

**Wpusty dachowe i parkingowe ACO SPIN**

Właściwości materiału powodują, że żeliwo jest idealnym materiałem do tworzenia produktów przeznaczonych do odwadniania budynków.

**Świadomi odpowiedzialności za środowisko naturalne wybieramy**

**odpowiedni materiał** - Żeliwo w pełni podlega recyklingowi. Możliwość ponownego użycia materiału stanowi stałą korzyść dla środowiska naturalnego.

**Odporność** - Nawet jeżeli hydroizolacja w postaci papy jest mocowana na gorąco, żeliwo jest pozostaje całkowicie odporne na wysokie temperatury.

**Bezpieczny montaż** - Żeliwo i beton mają niemal taki sam współczynnik rozciągłości, a korpus wpustu, również przy wielkich zmianach temperatur, pozostaje po montażu silnie połączony z podłogą.

**Mechaniczna stabilność** - Produkty z żeliwa są odporne na kruszenie się i nie są plastyczne.

Właściwości te stanowią wielką korzyść na etapie budowy. Po zamontowaniu wpustów podłogowych ACO do podłogi możliwe jest przejeżdżanie po nich wózkami widłowymi (pod warunkiem dobrania odpowiedniego rusztu).

**Klasa materiałów budowlanych A1** - Żeliwo odpowiada klasie A1 materiałów budowlanych zgodnie z DIN 4102, nie jest więc palne.



Więcej informacji o wpustach żeliwnych ACO  
znajdziecie Państwo na [www.aco.pl](http://www.aco.pl)

## Wpusty podłogowe ACO EG 150 ze stali nierdzewnej

Stal nierdzewna (materiał 1.4301 lub 1.4404) zapewnia wpustom podłogowym EG 150 bardzo wysoką odporność na różnice temperatur i na inne wpływy środowiska (np. silne środki utrzymywania czystości). Wpusty EG 150 są odpowiednie do wszystkich standardowo stosowanych powierzchni podłogowych łącznie z wylewkami cementowymi lub żywicznymi, z płytkami ceramicznymi i podłogami winylowymi.

### Wszechstronne użycie

System wpustów odwadniających EG 150 jest zaprojektowany tak, aby zapewniał higieniczne, proste, szybkie i ekonomiczne rozwiązanie problemu ścieków z umywalni, łazienek, szatni, basenów pływackich, hotelów, mieszkań i toalet.

### Ruszty zakrywające

Wpusty dostarczane są standardowo z perforowanymi rusztami zakrywającymi, których otwory są przystosowane do przechodzenia po nich zarówno bosą stopą, jak i w obuwiu z cienkim obcasem. Do dyspozycji są również warianty wpustów przystosowanych do przykrycia rusztem w formie ruszta kratowego lub drabinkowego.

### Odporność

Wpusty nierdzewne są odporne na materiały podłogowe, które nanoszone są na gorąco, co umożliwia operowanie nimi w sposób bezpieczny bez powodowania deformacji.



## informacje o produkcie

- Wykonane ze stali nierdzewnej, materiał 1.4301 (AISI 304) lub 1.4404 (AISI 316)
- Odpowiedni do różnych powierzchni podłóg:
  - Płytki ceramiczne
  - Powierzchnie cementowe i żywiczne
  - Podłogi winylowe
- Przykrycia: Pokrywa perforowana (klasa obciążenia K3); Ruszt kratowy gładki/ antypoślizgowy (klasa obciążenia L15); Ruszt drabinkowy gładki/ antypoślizgowy (klasa obciążenia M125)

### Zalety produktu:

- Kompaktowa konstrukcja
- Wyjmowany syfon - ułatwienie w czyszczeniu
- Prosta higieniczna konstrukcja odporna na temperaturę
- Przepływ 1,2 l/s

### Przykładowa instalacja



	Opis	Wys. całk. [mm]	Odpowiedni do	Materiał	Numer kat.
<b>Odływ: DN 100</b>					
	<ul style="list-style-type: none"> <li>■ Odływ pionowy</li> <li>■ Krawędź standardowa</li> <li>■ Ruszt blaszany perforowany K3</li> </ul>	105	<ul style="list-style-type: none"> <li>■ Płytki</li> <li>■ Posadzka cementowo-żywiczna</li> </ul>	1.4301	<b>97211</b>
				1.4404	<b>97261</b>
	<ul style="list-style-type: none"> <li>■ Odływ pionowy</li> <li>■ Krawędź z kołnierzem do posadzek winylowych</li> <li>■ Ruszt blaszany perforowany K3</li> </ul>	111	<ul style="list-style-type: none"> <li>■ Podłogi winylowe</li> <li>■ Pokrycia PCV</li> <li>■ Altro</li> </ul>	1.4301	<b>97212</b>
				1.4404	<b>97262</b>
	<ul style="list-style-type: none"> <li>■ Odływ pionowy</li> <li>■ Krawędź standardowa</li> <li>■ Ruszt kratowy lub drabinkowy: 05964/15964 05965/15965 96851/401527 str. 19</li> </ul>	119	<ul style="list-style-type: none"> <li>■ Płytki</li> <li>■ Posadzka cementowo-żywiczna</li> </ul>	1.4301	<b>400834</b>
				1.4404	<b>400835</b>

### Informacje o produkcie

- Wykonane ze stali nierdzewnej, materiał 1.4301 (AISI 304) lub 1.4404 (AISI 316)
- Odpowiedni do różnych powierzchni podłóg
  - Płytki ceramiczne
  - Powierzchnie cementowe i żywiczne
  - Podłogi winylowe
  - Podłogi z izolacji z folii w płynie
- Przykrycia: Pokrywa perforowana (klasa obciążenia K3); Ruszt kratowy gładki/ antypoślizgowy (klasa obciążenia L15); Ruszt drabinkowy gładki/antypoślizgowy (klasa obciążenia M125)

#### Zalety produktu:

- Kompaktowa konstrukcja
- Wymowany syfon - ułatwienie w czyszczeniu
- Prosta higieniczna konstrukcja odporna na temperaturę
- Przepływ 1,2 l/s

#### Przykładowa instalacja

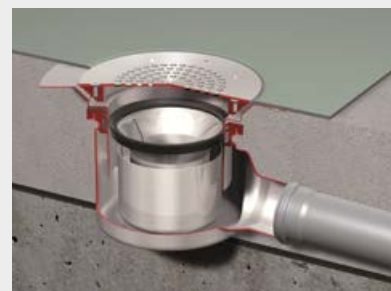

	Opis	Wys. całkow. [mm]	Odpowiedni do	Materiał	Numer kat.
<b>Odptyw: DN 50</b>					
	<ul style="list-style-type: none"> <li>■ Odptyw pionowy</li> <li>■ Krawędź standardowa</li> <li>■ Ruszt blaszany perforowany K3</li> </ul>	190 - 220	<ul style="list-style-type: none"> <li>■ Płytki</li> <li>■ Posadzka cementowo-żywiczna</li> </ul>	1.4301	<b>405149</b>
				1.4404	<b>405551</b>
	<ul style="list-style-type: none"> <li>■ Odptyw pionowy</li> <li>■ Krawędź standardowa z kołnierzem do izolacji</li> <li>■ Ruszt blaszany perforowany K3</li> </ul>	186 - 245 (8 - 52)	<ul style="list-style-type: none"> <li>■ Płytki</li> <li>■ Posadzka cementowo-żywiczna</li> </ul>	1.4301	<b>405154</b>
				1.4404	<b>405566</b>
	<ul style="list-style-type: none"> <li>■ Odptyw pionowy</li> <li>■ Krawędź do posadzek winylowych</li> <li>■ Ruszt blaszany perforowany K3</li> </ul>	195 - 230	<ul style="list-style-type: none"> <li>■ Podłogi winylowe</li> <li>■ Pokrycia PCV</li> <li>■ Altro</li> </ul>	1.4301	<b>405143</b>
	<ul style="list-style-type: none"> <li>■ Odptyw poziomy</li> <li>■ Krawędź standardowa</li> <li>■ Ruszt blaszany perforowany K3</li> </ul>	120 - 155	<ul style="list-style-type: none"> <li>■ Płytki</li> <li>■ Posadzka cementowo-żywiczna</li> </ul>	1.4301	<b>405151</b>
				1.4404	<b>405557</b>
	<ul style="list-style-type: none"> <li>■ Odptyw poziomy</li> <li>■ Krawędź standardowa z kołnierzem do izolacji</li> <li>■ Ruszt blaszany perforowany K3</li> </ul>	120 - 180 (8 - 52)	<ul style="list-style-type: none"> <li>■ Płytki</li> <li>■ Posadzka cementowo-żywiczna</li> </ul>	1.4301	<b>405156</b>
				1.4404	<b>405572</b>
	<ul style="list-style-type: none"> <li>■ Odptyw poziomy</li> <li>■ Krawędź do posadzek winylowych</li> <li>■ Ruszt blaszany perforowany K3</li> </ul>	126 - 156	<ul style="list-style-type: none"> <li>■ Podłogi winylowe</li> <li>■ Pokrycia PCV</li> <li>■ Altro</li> </ul>	1.4301	<b>405145</b>

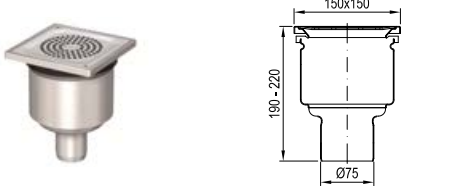
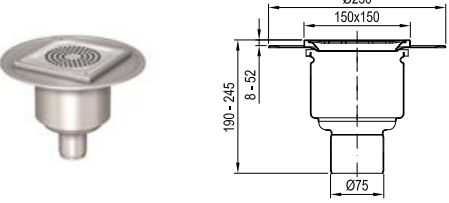
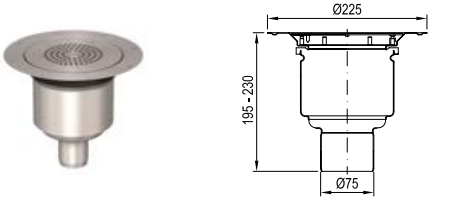
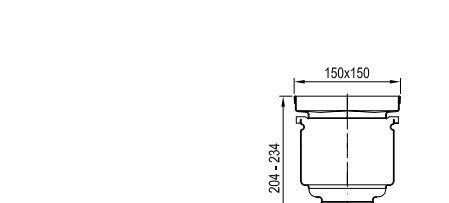
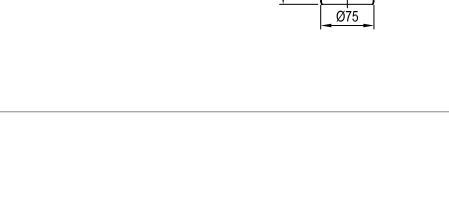
	Opis	Wys. całk. [mm]	Odpowiedni do	Materiał	Numer kat.
<b>Odływ: DN 70</b>					
	<ul style="list-style-type: none"> <li>Odływ pionowy</li> <li>Krawędź standardowa</li> <li>Ruszt blaszany perforowany K3</li> </ul>	190 - 220	<ul style="list-style-type: none"> <li>Płytki</li> <li>Posadzka cementowo-żywiczna</li> </ul>	1.4301	<b>97304</b>
				1.4404	<b>97306</b>
	<ul style="list-style-type: none"> <li>Odływ pionowy</li> <li>Krawędź standardowa z kołnierzem do izolacji</li> <li>Ruszt blaszany perforowany K3</li> </ul>	190 - 245 (8 - 52)	<ul style="list-style-type: none"> <li>Płytki</li> <li>Posadzka cementowo-żywiczna</li> </ul>	1.4301	<b>400806</b>
	<ul style="list-style-type: none"> <li>Odływ pionowy</li> <li>Krawędź do posadzek winylowych</li> <li>Ruszt blaszany perforowany K3</li> </ul>	195 - 230	<ul style="list-style-type: none"> <li>Podłogi winylowe</li> <li>Pokrycia PCV</li> <li>Altro</li> </ul>	1.4301	<b>400826</b>
				1.4404	<b>400827</b>
	<ul style="list-style-type: none"> <li>Odływ pionowy</li> <li>Krawędź standardowa</li> <li>Ruszt kratowy lub drabinkowy: 05964/15964 05965/15965 96851/401527 str. 19</li> </ul>	204 - 234	<ul style="list-style-type: none"> <li>Płytki</li> <li>Posadzka cementowo-żywiczna</li> </ul>	1.4301	<b>401532</b>
				1.4404	<b>401534</b>
	<ul style="list-style-type: none"> <li>Odływ pionowy</li> <li>Krawędź standardowa z kołnierzem do izolacji</li> <li>Ruszt kratowy lub drabinkowy: 05964/15964 05965/15965 96851/401527 str. 19</li> </ul>	204 - 249 (24 - 54)	<ul style="list-style-type: none"> <li>Płytki</li> <li>Posadzka cementowo-żywiczna</li> </ul>	1.4301	<b>401546</b>

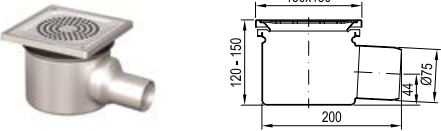
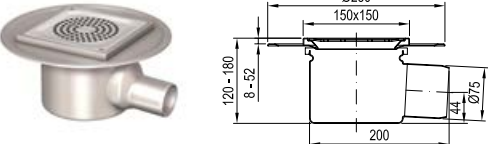
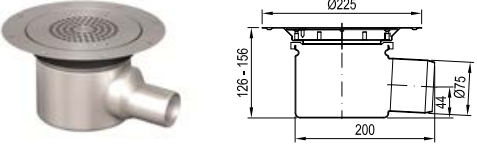
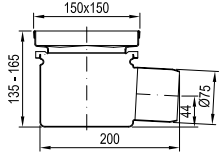
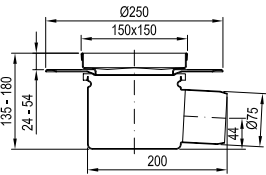
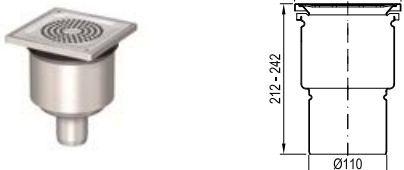

	Opis	Wys. całk. [mm]	Odpowiedni do	Materiał	Numer kat.
	<ul style="list-style-type: none"> <li>■ Odpływ poziomy</li> <li>■ Krawędź standardowa</li> <li>■ Ruszt blaszany perforowany K3</li> </ul>	120 - 150	<ul style="list-style-type: none"> <li>■ Płytki</li> <li>■ Posadzka cementowo-żywiczna</li> </ul>	1.4301	<b>97201</b>
	<ul style="list-style-type: none"> <li>■ Odpływ poziomy</li> <li>■ Krawędź standardowa z kołnierzem do izolacji</li> <li>■ Ruszt blaszany perforowany K3</li> </ul>	120 - 180 (8 - 52)	<ul style="list-style-type: none"> <li>■ Płytki</li> <li>■ Posadzka cementowo-żywiczna</li> </ul>	1.4301	<b>97204</b>
	<ul style="list-style-type: none"> <li>■ Odpływ poziomy</li> <li>■ Krawędź do posadzek winylowych</li> <li>■ Ruszt blaszany perforowany K3</li> </ul>	126 - 156	<ul style="list-style-type: none"> <li>■ Podłogi winylowe</li> <li>■ Pokrycia PCV</li> <li>■ Altro</li> </ul>	1.4301	<b>97208</b>
	<ul style="list-style-type: none"> <li>■ Odpływ poziomy</li> <li>■ Krawędź Standardowa</li> <li>■ Ruszt kratowy lub drabinkowy: 05964/15964 05965/15965 96851/401527 str. 19</li> </ul>	135 - 165	<ul style="list-style-type: none"> <li>■ Płytki</li> <li>■ Posadzka cementowo-żywiczna</li> </ul>	1.4301	<b>97308</b>
	<ul style="list-style-type: none"> <li>■ Odpływ poziomy</li> <li>■ Krawędź standardowa z kołnierzem do izolacji</li> <li>■ Ruszt kratowy lub drabinkowy: 05964/15964 05965/15965 96851/401527 str. 19</li> </ul>	135 - 180 (24 - 54)	<ul style="list-style-type: none"> <li>■ Płytki</li> <li>■ Posadzka cementowo-żywiczna</li> </ul>	1.4301	<b>97324</b>
<b>Odpływ: DN 100</b>					
	<ul style="list-style-type: none"> <li>■ Odpływ pionowy</li> <li>■ Krawędź standardowa</li> <li>■ Ruszt blaszany perforowany K3</li> </ul>	212 - 242	<ul style="list-style-type: none"> <li>■ Płytki</li> <li>■ Posadzka cementowo-żywiczna</li> </ul>	1.4301	<b>97200</b>
				1.4404	<b>97250</b>

	Opis	Wys. całk. [mm]	Odpowiedni do	Materiał	Numer kat.
	<ul style="list-style-type: none"> <li>■ Odpływ pionowy</li> <li>■ Krawędź standardowa z kołnierzem do izolacji</li> <li>■ Ruszt blaszany perforowany K3</li> </ul>	212 - 272 (8 - 52)	<ul style="list-style-type: none"> <li>■ Płytki</li> <li>■ Posadzka cementowo-żywiczna</li> </ul>	1.4301	<b>97216</b>
				1.4404	<b>97266</b>
	<ul style="list-style-type: none"> <li>■ Odpływ pionowy</li> <li>■ Krawędź do posadzek winylowych</li> <li>■ Ruszt blaszany perforowany K3</li> </ul>	219 - 249	<ul style="list-style-type: none"> <li>■ Podłogi winylowe</li> <li>■ Pokrycia PCV</li> <li>■ Altro</li> </ul>	1.4301	<b>97207</b>
				1.4404	<b>97257</b>
	<ul style="list-style-type: none"> <li>■ Odpływ pionowy</li> <li>■ Krawędź standardowa</li> <li>■ Ruszt kratowy lub drabinkowy: 05964/15964 05965/15965 96851/401527 str. 19</li> </ul>	228 - 258	<ul style="list-style-type: none"> <li>■ Płytki</li> <li>■ Posadzka cementowo-żywiczna</li> </ul>	1.4301	<b>97296</b>
				1.4404	<b>97298</b>
	<ul style="list-style-type: none"> <li>■ Odpływ pionowy</li> <li>■ Krawędź standardowa z kołnierzem do izolacji</li> <li>■ Ruszt kratowy lub drabinkowy: 05964/15964 05965/15965 96851/401527 str. 19</li> </ul>	228 - 258 (24 - 54)	<ul style="list-style-type: none"> <li>■ Płytki</li> <li>■ Posadzka cementowo-żywiczna</li> </ul>	1.4301	<b>97320</b>
				1.4404	<b>97322</b>

**Akcesoria**

	<b>Oznaczenie</b>	<b>Odpowiedni do</b>	<b>Opis</b>	<b>Materiał</b>	<b>Numer kat.</b>
	Ruszt kratowy antypoślizgowy	■ Wpustów EG 150 z gniazdem pod ruszt (bez blaszanej pokrywki perforowanej)	■ Rozmiar: ■ 142x142x20mm ■ Oczko: ■ 25x25mm ■ Klasa obciążenia: ■ L15	1.4301	<b>05964</b>
				1.4404	<b>15964</b>
	Ruszt kratowy gładki	■ Wpustów EG 150 z gniazdem pod ruszt (bez blaszanej pokrywki perforowanej)	■ Rozmiar: ■ 142x142x20mm ■ Oczko: ■ 25x25mm ■ Klasa obciążenia: ■ L15	1.4301	<b>05965</b>
				1.4404	<b>15965</b>
	Ruszt drabinkowy antypoślizgowy/gładki	■ Wpustów EG 150 z gniazdem pod ruszt (bez blaszanej pokrywki perforowanej)	■ Rozmiar: ■ 142x142x20mm ■ Klasa obciążenia: ■ M125 ■ Z jednej strony ruszt jest gładki, z drugiej antypoślizgowy	1.4301	<b>96851</b>
				1.4404	<b>401527</b>
	Sitko	■ Jako uzupełnienie do wszystkich wpustów EG 150	■ Dla przechwytywania grubszych zanieczyszczeń ze strumienia cieczy	1.4301	<b>97235</b>
				1.4404	<b>97285</b>
	Syfon	■ Jako część serwisowa (standardowe wpusty zawsze są dostarczane z syfonem)	■ Wysokość zamknięcia wodnego 50mm	1.4301	<b>97217</b>
				1.4404	<b>97267</b>
	Syfon z dodatkową barierą antyzapachową	■ Jako część serwisowa (standardowe wpusty zawsze są dostarczane z syfonem)	■ Wysokość zamknięcia wodnego 50mm ■ Dodatkowa blokada przed wydostawaniem się zapachu	1.4301	<b>403174</b>
				1.4404	<b>403175</b>



**ACO Wpusty higieniczne**

**2**



## Odwodnienia punktowe

<b>Wstęp</b>		Wprowadzenie	<b>22</b>
		Projekt higieniczny	<b>23</b>
		Przykłady zabudowy	<b>24</b>
		Wysokość zabudowy z przepływami	<b>26</b>
<b>ACO Higieniczne wpusty ze stali nierdzewnej 142</b>	<b>Wpusty z odpływem DN 70 lub DN 100</b>	Wpusty jednoczęściowe	<b>30</b>
		Wpusty teleskopowe	<b>32</b>
	<b>Części górne i nadstawki</b>	Część górna	<b>34</b>
		Nadstawki	<b>35</b>
	<b>Akcesoria</b>		<b>36</b>
<b>Ruszty</b>	Ruszty dla zwiercenia 200x200mm	<b>37</b>	
<b>ACO Higieniczne wpusty ze stali nierdzewnej 157</b>	<b>Wpusty z odpływem DN 70 lub DN 100</b>	Wpusty jednoczęściowe	<b>38</b>
		Wpusty teleskopowe	<b>40</b>
	<b>Części górne i nadstawki</b>	Część górna	<b>42</b>
		Nadstawki	<b>43</b>
	<b>Akcesoria</b>		<b>44</b>
	<b>Ruszty</b>	Ruszty dla zwiercenia 200x200mm	<b>45</b>
		Ruszty dla zwiercenia 250x250mm	<b>46</b>
		Ruszty dla zwiercenia D=289mm	<b>47</b>
	<b>Wpusty z odpływem DN 70 lub DN 100 okrągłe</b>	Wpusty jednoczęściowe	<b>48</b>
		Wpusty teleskopowe	<b>50</b>
<b>Ruszty</b>		<b>51</b>	
<b>ACO Higieniczne wpusty ze stali nierdzewnej 218</b>	<b>Wpusty z odpływem DN 100 lub DN 150</b>	Wpusty jednoczęściowe	<b>52</b>
		Wpusty teleskopowe	<b>53</b>
	<b>Części górne i nadstawki</b>	Część górna	<b>55</b>
		Nadstawki	<b>56</b>
	<b>Akcesoria</b>		<b>57</b>
<b>Ruszty</b>	Ruszty dla zwiercenia 300x300mm	<b>58</b>	
	Ruszty dla zwiercenia D=350mm	<b>59</b>	
<b>ACO Higieniczne wpusty ze stali nierdzewnej o wysokiej pojemności</b>	<b>Wpusty z odpływem DN 200</b>	Wpusty o stałej wysokości	<b>60</b>
	<b>Akcesoria</b>		<b>61</b>
	<b>Ruszty</b>		<b>61</b>
<b>Rewizje i hermetyczne pokrywy</b>	<b>Wstęp</b>	Wprowadzenie	<b>62</b>
		Wysokości zabudowy	<b>64</b>
	<b>Rewizje i hermetyczne pokrywy</b>	Konstrukcje jednoczęściowe - pokrywy hermetyczne	<b>65</b>
		Konstrukcje teleskopowe - pokrywy hermetyczne	<b>66</b>
		Konstrukcje jednoczęściowe - pokrywy przykręcane	<b>68</b>

## Wprowadzenie

**Wpusty ACO** to seria produktów, która obejmuje dwa podstawowe typy wpustów z różnymi przepływami, wielkością, średnicą odpływu oraz rusztami dla szerokiej skali zastosowań odpowiednich dla wszystkich standardowo stosowanych posadzek.

Konstrukcja podłogi, jej wysokość, połączenie z zastosowaniem różnych typów warstw hydroizolacyjnych i warstw wierzchnich odgrywa ważną rolę przy wyborze odpowiedniego typu wpustu.

Seria wpustów ACO jest dostępna z odpływem pionowym lub poziomym.

**Wpusty ze stałą wysokością** są prostymi, samodzielnymi punktami odwodnienia, odpowiednimi dla posadzek: betonowych, wykończonych żywicą lub płytkami, w większości bez systemowego przyłączenia warstw hydroizolacyjnych.

**Wpusty teleskopowe** to konstrukcje dwuczęściowe: dolna część zawiera syfon i w zależności od aplikacji kotłierz do mocowania izolacji, w części górnej jest gniazdo pod ruszt, oraz kosz osadczy.

Są to zestawy odpowiednie dla większości konstrukcji podłóg, włącznie z podłogami z warstwami hydroizolacyjnymi.

### Wpust o stałej wysokości (jednoczęściowy)



### Wpust teleskopowy (dwuczęściowy)



- 1** Ruszt
- 2** Kosz osadczy
- 3** Blokada zapachu (syfon)
- 4** Pierścień wspierający syfon
- 5** Korpus wpustu / dolna część wpustu teleskopowego
- 6** Górna część korpusu wpustu teleskopowego
- 7** Pierścień uniwersalny - dwufunkcyjny
- 8** Nóżki poziomujące

## Projekt higieniczny

Odwodnienie higieniczne ACO spełniają najsurowsze wymogi higieniczne, co pomaga zapobiegać skażeniom szkodliwymi bakteriami. Wdrożyliśmy zasady projektu higienicznego, które determinują standardy dla środowiska, w którym przetwarzana jest żywność zgodnie z EN 1672, EN ISO 14159 i dokument EHEDG strony 8, 13 i 44 determinujące projekt konstrukcji wpustu.

### Higieniczne cechy wpustów ACO:

- Możliwość pełnego opróżnienia
- Wewnętrzne promienie większe niż 3 mm
- Spawanie z pełnym przetopem
- Wypełnienie krawędzi
- Stal nierdzewna klasy min. 1.4301 zgodnie z EN 10088 (304 zgodnie z AISI)
- Ostatni proces - kąpiel pasywacyjna



Certyfikowano\*

Higieniczny ruszt antypoślizgowy

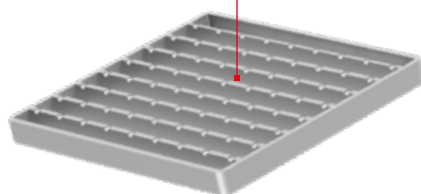

Wszystkie promienie wewnętrzne są większe niż 3 mm, co wyraźnie zwiększa skuteczność czyszczenia.

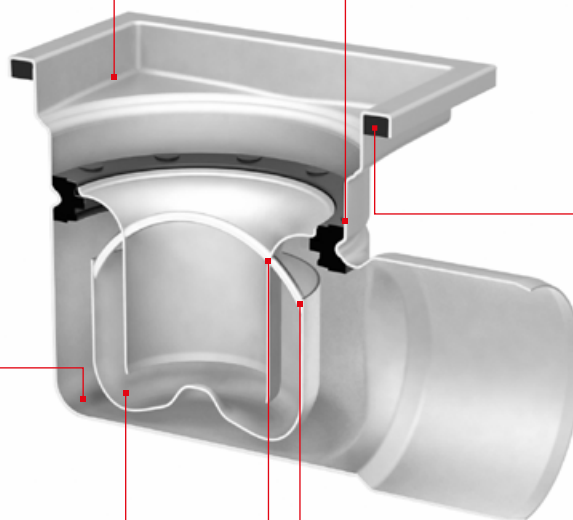

Spawy higieniczne: gładka powierzchnia materiału, bez porów, w których mogą się osadzać niebezpieczne bakterie.

Wypełnienie krawędzi zapewnia odpowiednią wytrzymałość i stabilne połączenie pomiędzy wpustem a podłogą. Minimalizuje ryzyko wystąpienia szpar i pęknięć w podłodze, co także zapobiega rozmnażaniu się bakterii.

Możliwość pełnego opróżnienia: Konstrukcja suchego wpustu, po wyjęciu z korpusu wszystkich ruchomych elementów, nie ma miejsc dla zastoju cieczy - eliminuje to miejsca sprzyjające nieprzyjemnemu zapachowi i rozwojowi bakterii.

Blokada zapachu (syfon) spawany higienicznie (doczołowo z pełnym przetopem). Powierzchnia wykończona poprzez elektropolerowanie

Blokada zapachu (syfon) ma gładkie i okrągłe kształty bez ostrych krawędzi.

\* Więcej informacji o certyfikacie NSF znajdziesz na stronie 5.

## Przykłady zabudowy

## Wpust dwuczęściowy z kołnierzem w podłodze wylewanej z betonu na gruncie

- 1** Płytki ceramiczne
- 2** Klej do płytek
- 3** Uszczelniacz elastyczny
- 4** Wylewka
- 5** Membrana wodoszczelna
- 6** Wpust z kołnierzem
- 7** Płyta betonowa wylewana
- 8** Grunt zagęszczony





**Przykłady zabudowy****Wpust jednoczęściowy w podłodze wylewanej z betonu na gruncie**

- 1** Płytki ceramiczne
- 2** Klej do płytek
- 3** Uszczelniacz elastyczny
- 4** Wylewka
- 5** Membrana przeciwwilgociowa
- 6** Wpust
- 7** Rura wylotowa
- 8** Płyta betonowa wylewana
- 9** Grunt zagęszczony

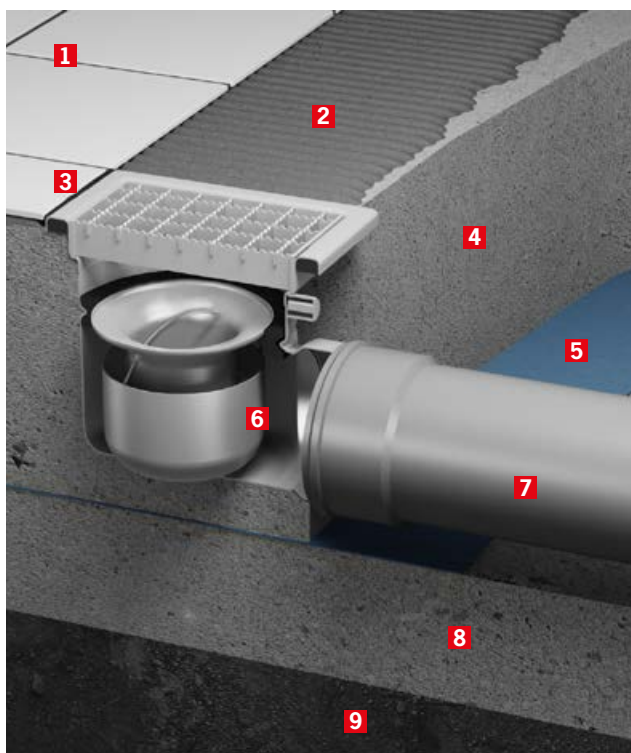

## Wysokość zabudowy z przepływami

### ACO wpust higieniczny 142 - jednoczęściowy

DN 70 (D=75mm)	DN 100 (D=110mm)
<b>Odpyw pionowy</b>	
<b>Przepływ [l/s]</b>	
1,4	1,6

DN 70 (D=75mm)	DN 100 (D=110mm)
<b>Odpyw poziomy</b>	
<b>Przepływ [l/s]</b>	
1,4	1,6

### ACO wpust higieniczny 157 - jednoczęściowy

DN 70 (D=75mm)	DN 100 (D=110mm)
<b>Odpyw pionowy</b>	
<b>Przepływ [l/s]</b>	
2,7	3,5

DN 70 (D=75mm)	DN 100 (D=110mm)
<b>Odpyw poziomy</b>	
<b>Przepływ [l/s]</b>	
2,6	2,8

### ACO wpust higieniczny 218 - jednoczęściowy

DN 100 (D=110mm)	DN 150 (D=160mm)
<b>Odpyw pionowy</b>	
<b>Przepływ [l/s]</b>	
5,0	5,0

DN 100 (D=110mm)	
<b>Odpyw poziomy</b>	
<b>Przepływ [l/s]</b>	
4,4	

ACO wpust higieniczny 142 - teleskopowy

Odpyw pionowy

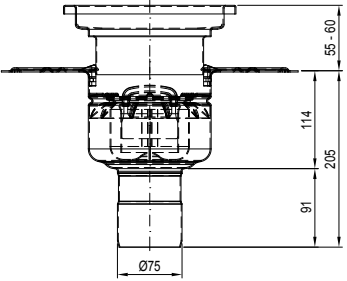
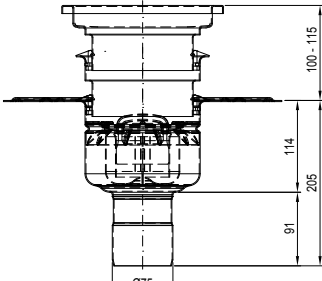
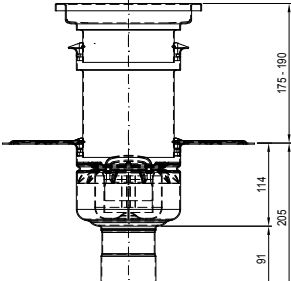
DN 70 (D=75mm)			
	55-60 114 205 91 Ø75	100-115 114 205 91 Ø75	175-190 114 205 91 Ø75

Przepływ [l/s]

Minimalny	1,4	1,6	1,8
Maksymalny	1,6	1,8	N/A

Odpyw pionowy

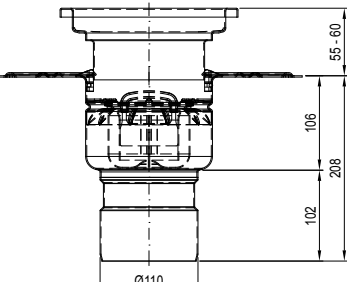
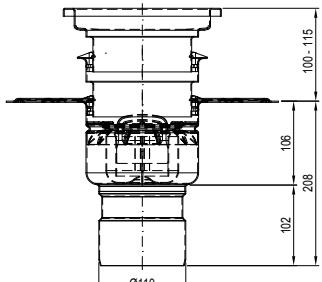
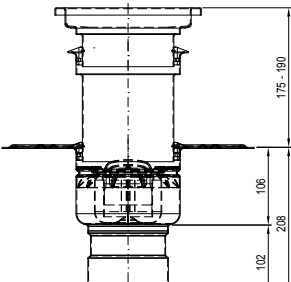
DN 100 (D=110mm)			
	55-60 106 208 102 Ø110	100-115 106 208 102 Ø110	175-190 106 208 102 Ø110

Przepływ [l/s]

Minimalny	1,6	1,8	2,0
Maksymalny	1,8	2,0	N/A

Odpyw poziomy

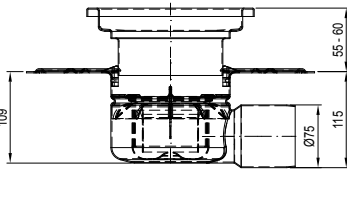
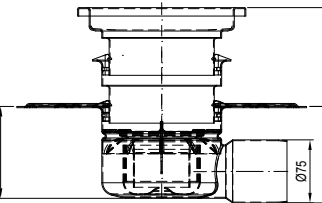
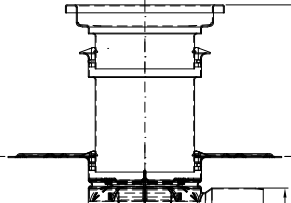
DN 70 (D=75mm)			
	109 55-60 115 Ø75	109 100-115 115 Ø75	109 175-190 115 Ø75

Przepływ [l/s]

Minimalny	1,4	1,6	1,8
Maksymalny	1,6	1,8	N/A

Odpyw poziomy

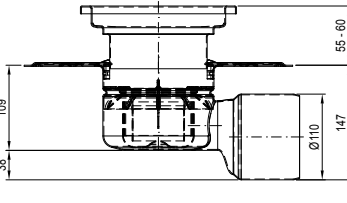
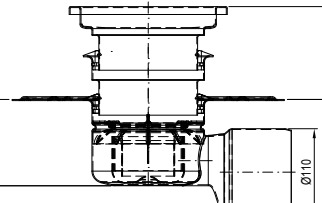
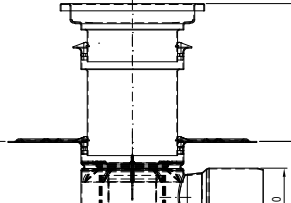
DN 100 (D=110mm)			
	109 38 55-60 147 Ø110	109 38 100-115 147 Ø110	109 38 175-190 147 Ø110

Przepływ [l/s]

Minimalny	1,6	1,8	2,0
Maksymalny	1,8	2,0	N/A

## Wysokość zabudowy z przepływami

## ACO wpust higieniczny 157 - teleskopowy

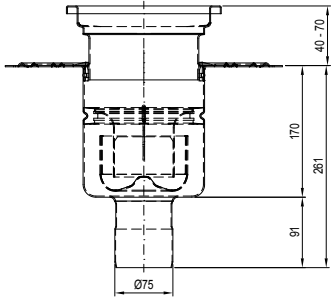
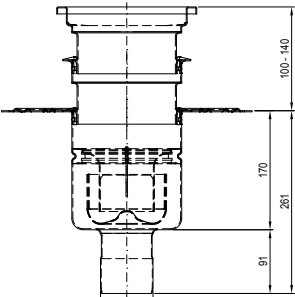
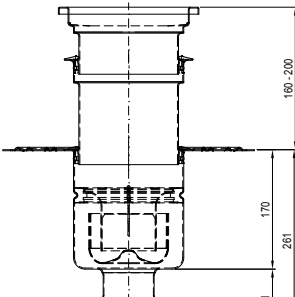
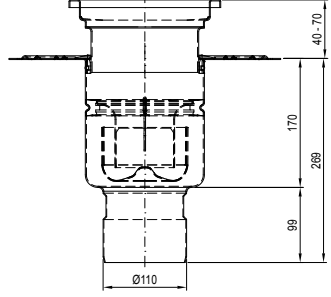
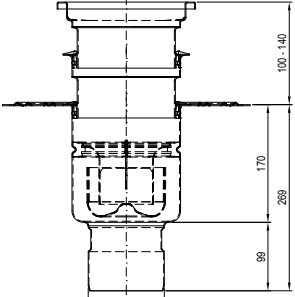
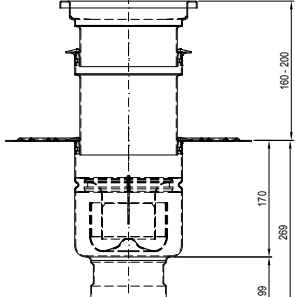
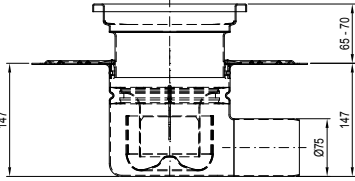
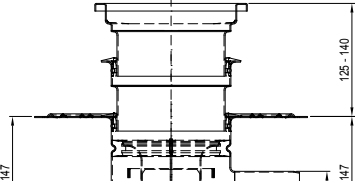
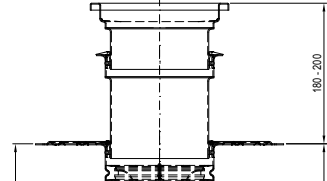
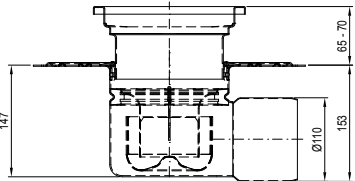
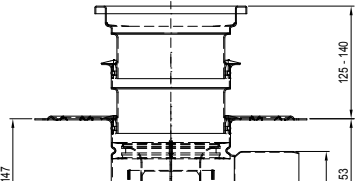
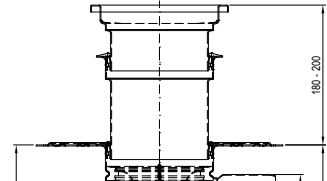
Odpyw pionowy			
DN 70 (D=75mm)			
	<b>Przepływ [l/s]</b>		
	Minimalny	2,7	3,0
Maksymalny	3,0	3,3	3,3
Odpyw pionowy			
DN 100 (D=110mm)			
	<b>Przepływ [l/s]</b>		
	Minimalny	3,5	4,1
Maksymalny	4,0	4,4	4,4
Odpyw poziomy			
DN 70 (D=75mm)			
	<b>Przepływ [l/s]</b>		
	Minimalny	2,6	3,1
Maksymalny	2,9	3,3	N/A
Odpyw poziomy			
DN 100 (D=110mm)			
	<b>Przepływ [l/s]</b>		
	Minimalny	2,8	3,6
Maksymalny	3,5	4,4	N/A

ACO wpust higieniczny 218 - teleskopowy

**Odpyw pionowy**

DN 100 (D=110mm)			
	<b>Przepływ [l/s]</b>		
Minimalny	5,0	5,5	5,8
Maksymalny	5,5	6,2	min. 6,2

**Odpyw pionowy**

DN 150 (D=160mm)			
	<b>Przepływ [l/s]</b>		
Minimalny	5,0	5,5	5,8
Maksymalny	5,5	6,2	min. 6,2

**Odpyw poziomy**

DN 100 (D=110mm)			
	<b>Przepływ [l/s]</b>		
Minimalny	4,4	4,8	5,4
Maksymalny	4,6	5,4	N/A



## ACO Higieniczne wpusty ze stali nierdzewnej 142

## Informacja o produkcie







- Stal nierdzewna, materiał 1.4301 (AISI 304) lub 1.4404 (AISI 316)
- W pełni zgodny z DIN EN 1253
- Odpływ DN 70 lub DN 100
- Jednoczęściowe lub dwuczęściowe (teleskopowe) z możliwością połączenia z warstwą hydroizolacyjną
- Z koszem osadczym (opcjonalnie)
- Rozmiar zwieńczenia 200x200mm
- Dzięki kompaktowym wymiarom wpusty rekomendowane są do renowacji podłóg
- Konstrukcja „dry pit” (bez pozostałości wody na dnie wpustu)

## Zalety produktu

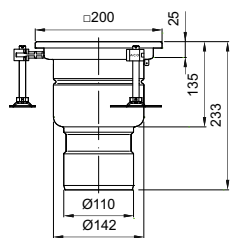
- **Pierwszy** naprawdę **higieniczny** wpust na rynku
- Zgodnie ze standardem higieny EN 1672 i EN ISO 14159 i dokumentów EHEDG nr 8, 13 i 44
- Całkowicie wyjmowalny i łatwy w czyszczeniu syfon ze stali nierdzewnej - konstrukcja syfonu monolityczna
- Szeroki zakres rusztów dla klas obciążenia:
  - L15, M125 i N250 (zgodnie z normą EN 1253)
- **Standardowa gwarancja na 2 lata** (w przypadku prawidłowej instalacji)

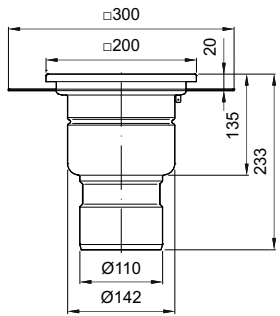

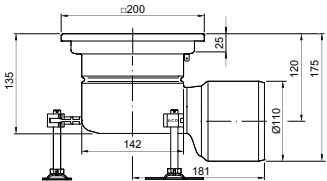
	Opis	Zwien- czenie [mm]	Prze- pływ [l/s]	Materiał	Numer kat.
<b>Wpusty jednoczęściowe</b>					
<b>Odpływ: DN 70</b>					
		200x200	1,4	1.4301	<b>414701</b>
				1.4404	<b>414801</b>
		200x200	1,4	1.4301	<b>414744</b>
				1.4404	<b>414844</b>
		200x200	1,4	1.4301	<b>414705</b>
				1.4404	<b>414805</b>
		200x200	1,4	1.4301	<b>414746</b>
				1.4404	<b>414846</b>

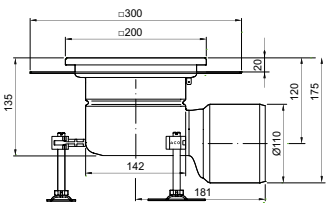
	Opis	Zwień- czenie [mm]	Prze- pływ [l/s]	Materiał	Numer kat.
<b>Odływ: DN 100</b>					
 	<ul style="list-style-type: none"> <li>■ Odływ pionowy</li> <li>■ Krawędź standardowa</li> </ul>	200x200	1,6	1.4301	<b>414703</b>
				1.4404	<b>414803</b>
 	<ul style="list-style-type: none"> <li>■ Odływ pionowy</li> <li>■ Krawędź z kotnierzem do izolacji</li> </ul>	200x200	1,6	1.4301	<b>414745</b>
				1.4404	<b>414845</b>
 	<ul style="list-style-type: none"> <li>■ Odływ poziomy</li> <li>■ Krawędź standardowa</li> </ul>	200x200	1,6	1.4301	<b>414707</b>
				1.4404	<b>414807</b>
 	<ul style="list-style-type: none"> <li>■ Odływ poziomy</li> <li>■ Krawędź z kotnierzem do izolacji</li> </ul>	200x200	1,6	1.4301	<b>414747</b>
				1.4404	<b>414847</b>

	Opis	Zwień- czenie [mm]	Prze- pływ [l/s]	Materiał	Numer kat.
<b>Dolna część wpustu teleskopowego</b>					
<b>Odptyw: DN 70</b>					
	<ul style="list-style-type: none"> <li>■ Odptyw pionowy</li> <li>■ Kołnierz ustalający</li> </ul>	-	1,4	1.4301	<b>414709</b>
				1.4404	<b>414809</b>
	<ul style="list-style-type: none"> <li>■ Odptyw pionowy</li> <li>■ Kołnierz do przyklejenia izolacji</li> </ul>	-	1,4	1.4301	<b>414711</b>
				1.4404	<b>414811</b>
	<ul style="list-style-type: none"> <li>■ Odptyw pionowy</li> <li>■ Kołnierz z przeciwniżerem do przykręcenia izolacji</li> </ul>	-	1,4	1.4301	<b>414713</b>
				1.4404	<b>414813</b>
	<ul style="list-style-type: none"> <li>■ Odptyw poziomy</li> <li>■ Kołnierz ustalający</li> </ul>	-	1,4	1.4301	<b>414721</b>
				1.4404	<b>414821</b>
	<ul style="list-style-type: none"> <li>■ Odptyw poziomy</li> <li>■ Kołnierz do przyklejenia izolacji</li> </ul>	-	1,4	1.4301	<b>414723</b>
				1.4404	<b>414823</b>
	<ul style="list-style-type: none"> <li>■ Odptyw poziomy</li> <li>■ Kołnierz z przeciwniżerem do przykręcenia izolacji</li> </ul>	-	1,4	1.4301	<b>414725</b>
				1.4404	<b>414825</b>



	Opis	Zwień- czenie [mm]	Prze- pływ [l/s]	Materiał	Numer kat.
<b>Odptyw: DN 100</b>					
	<ul style="list-style-type: none"> <li>■ Odptyw pionowy</li> <li>■ Kołnierz ustalający</li> </ul>	-	1,6	1.4301	<b>414715</b>
				1.4404	<b>414815</b>
	<ul style="list-style-type: none"> <li>■ Odptyw pionowy</li> <li>■ Kołnierz do przyklejenia izolacji</li> </ul>	-	1,6	1.4301	<b>414717</b>
				1.4404	<b>414817</b>
	<ul style="list-style-type: none"> <li>■ Odptyw pionowy</li> <li>■ Kołnierz z przeciwkołnierzem do przykręcenia izolacji</li> </ul>	-	1,6	1.4301	<b>414719</b>
				1.4404	<b>414819</b>
	<ul style="list-style-type: none"> <li>■ Odptyw poziomy</li> <li>■ Kołnierz ustalający</li> </ul>	-	1,6	1.4301	<b>414727</b>
				1.4404	<b>414827</b>
	<ul style="list-style-type: none"> <li>■ Odptyw poziomy</li> <li>■ Kołnierz do przyklejenia izolacji</li> </ul>	-	1,6	1.4301	<b>414729</b>
				1.4404	<b>414829</b>
	<ul style="list-style-type: none"> <li>■ Odptyw poziomy</li> <li>■ Kołnierz z przeciwkołnierzem do przykręcenia izolacji</li> </ul>	-	1,6	1.4301	<b>414731</b>
				1.4404	<b>414831</b>

## Górna część wpustu teleskopowego

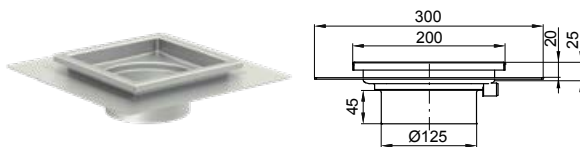
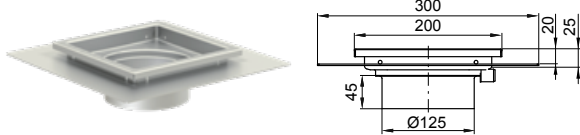
	Rodzaj krawędzi	Zwieńczenie [mm]	Materiał	Numer kat.
	■ Krawędź standardowa	200x200	1.4301	<b>414732</b>
			1.4404	<b>414832</b>
	■ Krawędź z kołnierzem do izolacji wodochronnej	200x200	1.4301	<b>414734</b>
			1.4404	<b>414834</b>
	■ Krawędź z kołnierzem do izolacji wodochronnej ■ Otwory drenażowe	200x200	1.4301	<b>414735</b>
			1.4404	<b>414835</b>

Nadstawki dla wpustów teleskopowych

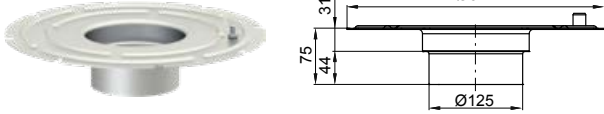
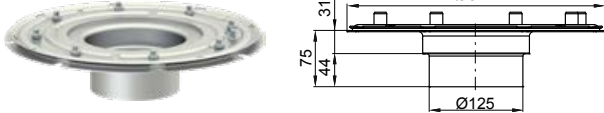
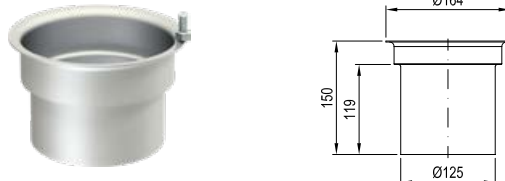
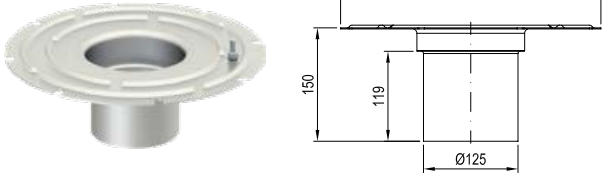
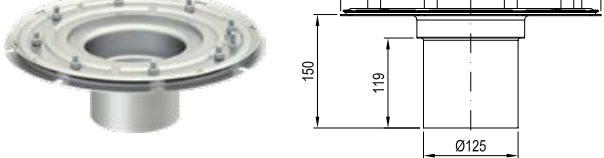
	Rodzaj krawędzi	Materiał	Numer kat.
	■ Kołnierz ustalający	1.4301	<b>414736</b>
		1.4404	<b>414836</b>
	■ Kołnierz do przyklejenia izolacji	1.4301	<b>414737</b>
		1.4404	<b>414837</b>
	■ Kołnierz z przeciwołnierzem do przykręcenia izolacji	1.4301	<b>414738</b>
		1.4404	<b>414838</b>
	■ Kołnierz ustalający	1.4301	<b>415234</b>
		1.4404	<b>415235</b>
	■ Kołnierz do przyklejenia izolacji	1.4301	<b>415236</b>
		1.4404	<b>415237</b>
	■ Kołnierz z przeciwołnierzem do przykręcenia izolacji	1.4301	<b>415238</b>
		1.4404	<b>415239</b>

## Akcesoria do wpustów ACO 142

		Opis	Materiał	Numer kat.
 	<ul style="list-style-type: none"> <li>■ Kosz osadczy do:               <ul style="list-style-type: none"> <li>□ Wpusty teleskopowe - odpływ pionowy</li> <li>□ Pojemność: 0,4 l</li> </ul> </li> </ul>	1.4301	<b>416900</b>	
		1.4404	<b>416901</b>	
 	<ul style="list-style-type: none"> <li>■ Kosz osadczy do:               <ul style="list-style-type: none"> <li>□ Wpusty o stałej wysokości - odpływ pionowy i poziomy</li> <li>□ Wpusty teleskopowe - odpływ poziomy</li> <li>□ Pojemność: 0,3 l</li> </ul> </li> </ul>	1.4301	<b>416906</b>	
		1.4404	<b>416907</b>	
 	<ul style="list-style-type: none"> <li>■ Syfon higieniczny (standardowe wyposażenie wpustu)               <ul style="list-style-type: none"> <li>□ Stal nierdzewna</li> <li>□ Zamknięcie wodne 50mm</li> </ul> </li> </ul>	1.4301	<b>414741</b>	
		1.4404	<b>414841</b>	
 	<ul style="list-style-type: none"> <li>■ Uniwersalny pierścień dwufunkcyjny - z drenażem lub jako uszczelka               <ul style="list-style-type: none"> <li>□ (standardowe wyposażenie wpustów teleskopowych)</li> </ul> </li> </ul>	NBR	<b>414742</b>	
 	<ul style="list-style-type: none"> <li>■ Pierścień wspierający do syfonu               <ul style="list-style-type: none"> <li>□ (standardowe wyposażenie wpustów)</li> </ul> </li> </ul>	NBR	<b>414743</b>	
 	<ul style="list-style-type: none"> <li>■ Lej spustowy               <ul style="list-style-type: none"> <li>□ Pasuje do zwieńczeń wpustów o wymiarach 200x200mm</li> <li>□ Używany jako ruszt</li> <li>□ Funkcja: zapobiega rozpryskiwaniu wody podczas np. opróżniania kotła</li> </ul> </li> </ul>	1.4301	<b>415918</b>	

ACO ruszty do zwieńczenia 200x200

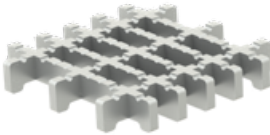
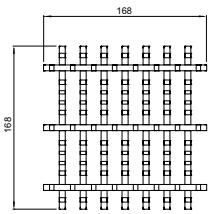
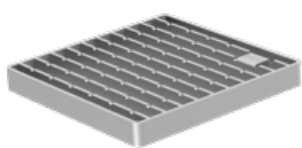
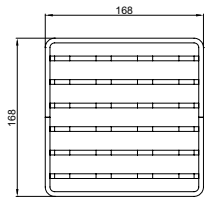
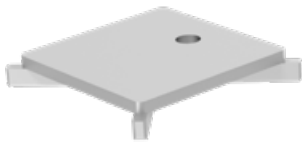
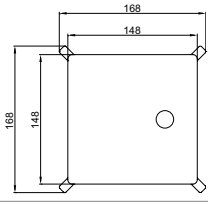
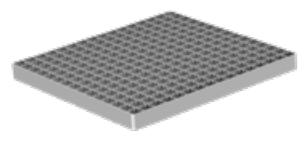
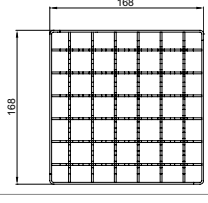
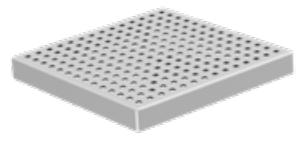
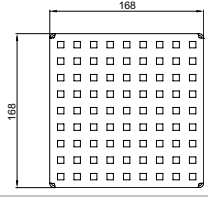
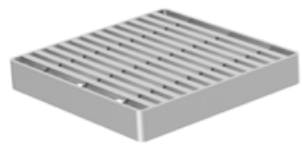
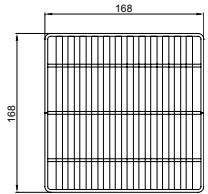
	Typ	Klasa obciąż.	Powierzchnia	Stopień antypoślizgowości wg DIN 51130	Materiał	Numer kat.
 	Higieniczny ruszt bezramowy	M125	Antypoślizgowy	R11	1.4301	<b>446264</b>
					1.4404	<b>446265</b>
 	Higieniczny ruszt drabinkowy	R50	Antypoślizgowy	R11	1.4301	<b>416912</b>
		M125	Antypoślizgowy	R11	1.4404	<b>416913</b>
					1.4301	<b>408093</b>
		M125	Gładki	R9	1.4404	<b>408193</b>
					1.4301	<b>408020</b>
		N250	Gładki	R9	1.4404	<b>408120</b>
1.4301	<b>408043</b>					
 	Higieniczna pokrywa szczelinowa	R50	Gładki	R9	1.4301	<b>445780</b>
		1.4404	<b>445781</b>			
M125	Gładki	R9	1.4301	<b>408021</b>		
			1.4404	<b>408121</b>		
 	Ruszt kratowy	L15	Antypoślizgowy	R11	1.4301	<b>408090</b>
					1.4404	<b>408190</b>
			Gładki	R9	1.4301	<b>408091</b>
					1.4404	<b>408191</b>
 	Quadrato	L15	Gładki	R9	1.4301	<b>408092</b>
					1.4404	<b>408192</b>
 	Heelsafe	L15	Gładki	R10	1.4301	<b>408022</b>
					1.4404	<b>408122</b>

## ACO Higieniczne wpusty ze stali nierdzewnej 157

## Informacja o produkcie

- Stal nierdzewna, materiał 1.4301 (AISI 304) lub 1.4404 (AISI 316)
- W pełni zgodny z DIN EN 1253
- Odpływ DN 70 lub DN 100
- Jednoczęściowe lub dwuczęściowe (teleskopowe) z możliwością połączenia z warstwą hydroizolacyjną
- Z koszem osadczym (opcjonalnie)
- Rozmiar zwieńczenia 200 x 200 mm lub 250 x 250 mm lub okrągły o średnicy 289 mm (tylko dla posadzek winylowych)
- Konstrukcja „dry pit“ (bez pozostałości wody na dnie wpustu)

## Zalety produktu

- **Pierwszy** naprawdę **higieniczny** wpust na rynku
- Zgodnie ze standardem higieny EN 1672 i EN ISO 14159 i dokumentów EHEDG nr 8, 13 i 44
- Całkowicie wyjmowalny i łatwy w czyszczeniu syfon ze stali nierdzewnej - konstrukcja syfonu monolityczna
- Szeroki zakres rusztów dla klas obciążenia: L15, M125 i N250 (zgodnie z normą EN 1253)
- **Standardowa gwarancja na 2 lata** (w przypadku prawidłowej instalacji)



	Opis	Zwieńczenie [mm]	Przepływ [l/s]	Materiał	Numer kat.
<b>Wpusty jednoczęściowe</b>					
<b>Odpływ: DN 70</b>					
		<ul style="list-style-type: none"> <li>■ Odpływ pionowy</li> <li>■ Krawędź standard</li> </ul>	200x200	2,7	1.4301 <b>408001</b>
					1.4404 <b>408101</b>
		<ul style="list-style-type: none"> <li>■ Odpływ pionowy</li> <li>■ Krawędź standard</li> </ul>	250x250	2,7	1.4301 <b>408017</b>
					1.4404 <b>408117</b>
		<ul style="list-style-type: none"> <li>■ Odpływ pionowy</li> <li>■ Krawędź z kołnierzem do izolacji</li> </ul>	200x200	2,7	1.4301 <b>408047</b>
					1.4404 <b>408147</b>

		Opis	Zwień- czenie [mm]	Przepływ [l/s]	Materiał	Numer kat.
 	<ul style="list-style-type: none"> <li>■ Odpływ poziomy</li> <li>■ Krawędź standardowa</li> </ul>	200x200	2,6	1.4301	<b>408009</b>	
				1.4404	<b>408109</b>	
 	<ul style="list-style-type: none"> <li>■ Odpływ poziomy</li> <li>■ Krawędź standardowa</li> </ul>	250x250	2,6	1.4301	<b>408025</b>	
				1.4404	<b>408125</b>	
 	<ul style="list-style-type: none"> <li>■ Odpływ poziomy</li> <li>■ Krawędź z kołnierzem do izolacji</li> </ul>	200x200	2,6	1.4301	<b>408014</b>	
				1.4404	<b>408114</b>	
<b>Odpływ: DN 100</b>						
 	<ul style="list-style-type: none"> <li>■ Odpływ pionowy</li> <li>■ Krawędź standard</li> </ul>	200x200	3,5	1.4301	<b>408003</b>	
				1.4404	<b>408103</b>	
 	<ul style="list-style-type: none"> <li>■ Odpływ pionowy</li> <li>■ Krawędź standard</li> </ul>	250x250	3,5	1.4301	<b>408019</b>	
				1.4404	<b>408119</b>	
 	<ul style="list-style-type: none"> <li>■ Odpływ pionowy</li> <li>■ Krawędź z kołnierzem do izolacji</li> </ul>	200x200	3,5	1.4301	<b>408099</b>	
				1.4404	<b>408199</b>	
 	<ul style="list-style-type: none"> <li>■ Odpływ poziomy</li> <li>■ Krawędź standardowa</li> </ul>	200x200	2,8	1.4301	<b>408011</b>	
				1.4404	<b>408111</b>	

		Opis	Zwień- czenie [mm]	Przepływ [l/s]	Materiał	Numer kat.
 	<ul style="list-style-type: none"> <li>Odptyw poziomy</li> <li>Krawędź standardowa</li> </ul>	250x250	2,8	1.4301	<b>408027</b>	
				1.4404	<b>408127</b>	
 	<ul style="list-style-type: none"> <li>Odptyw poziomy</li> <li>Kołnierz z kołnierzem do izolacji</li> </ul>	200x200	2,8	1.4301	<b>408015</b>	
				1.4404	<b>408115</b>	
<b>Dolna część wpustu teleskopowego</b>						
<b>Odptyw: DN 70</b>						
 	<ul style="list-style-type: none"> <li>Odptyw pionowy</li> <li>Kołnierz ustalający</li> </ul>	-	2,7	1.4301	<b>408049</b>	
				1.4404	<b>408149</b>	
 	<ul style="list-style-type: none"> <li>Odptyw pionowy</li> <li>Kołnierz do przyklejenia izolacji</li> </ul>	-	2,7	1.4301	<b>408051</b>	
				1.4404	<b>408151</b>	
 	<ul style="list-style-type: none"> <li>Odptyw pionowy</li> <li>Kołnierz z przeciwkołnierzem do przykręcenia izolacji</li> </ul>	-	2,7	1.4301	<b>408053</b>	
				1.4404	<b>408153</b>	
 	<ul style="list-style-type: none"> <li>Odptyw poziomy</li> <li>Kołnierz ustalający</li> </ul>	-	2,6	1.4301	<b>408073</b>	
				1.4404	<b>408173</b>	
 	<ul style="list-style-type: none"> <li>Odptyw poziomy</li> <li>Kołnierz do przyklejenia izolacji</li> </ul>	-	2,6	1.4301	<b>408075</b>	
				1.4404	<b>408175</b>	



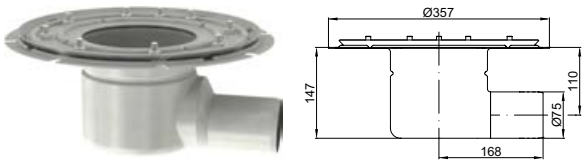
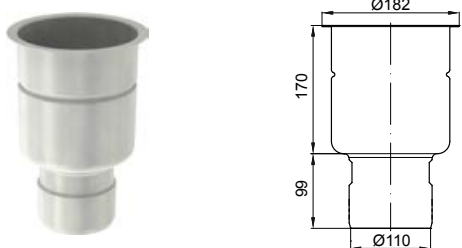
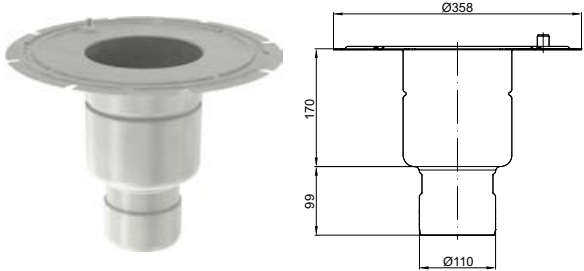
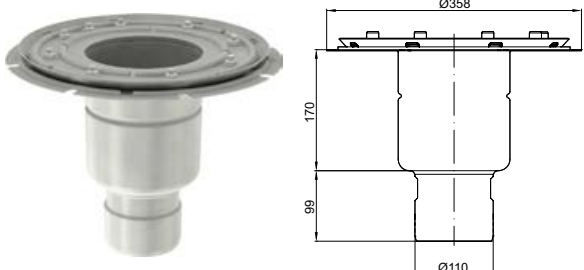
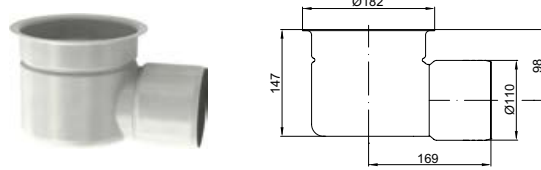
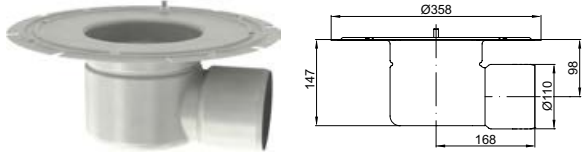
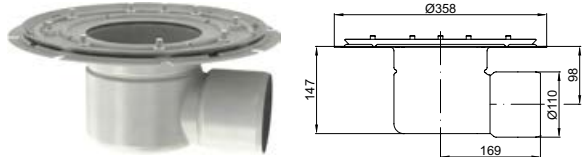

	Opis	Zwień- czenie [mm]	Przepływ [l/s]	Materiał	Numer kat.
	<ul style="list-style-type: none"> <li>■ Odpływ poziomy</li> <li>■ Kołnierz z przeciwkołnierzem do przykręcenia izolacji</li> </ul>	-	2,6	1.4301	<b>408077</b>
				1.4404	<b>408177</b>
<b>Odpływ: DN 100</b>					
	<ul style="list-style-type: none"> <li>■ Odpływ pionowy</li> <li>■ Kołnierz ustalający</li> </ul>	-	3,5	1.4301	<b>408055</b>
				1.4404	<b>408155</b>
	<ul style="list-style-type: none"> <li>■ Odpływ pionowy</li> <li>■ Kołnierz do przyklejenia izolacji</li> </ul>	-	3,5	1.4301	<b>408057</b>
				1.4404	<b>408157</b>
	<ul style="list-style-type: none"> <li>■ Odpływ pionowy</li> <li>■ Kołnierz z przeciwkołnierzem do przykręcenia izolacji</li> </ul>	-	3,5	1.4301	<b>408059</b>
				1.4404	<b>408159</b>
	<ul style="list-style-type: none"> <li>■ Odpływ poziomy</li> <li>■ Kołnierz ustalający</li> </ul>	-	2,8	1.4301	<b>408079</b>
				1.4404	<b>408179</b>
	<ul style="list-style-type: none"> <li>■ Odpływ poziomy</li> <li>■ Kołnierz do przyklejenia izolacji</li> </ul>	-	2,8	1.4301	<b>408081</b>
				1.4404	<b>408181</b>
	<ul style="list-style-type: none"> <li>■ Odpływ poziomy</li> <li>■ Kołnierz z przeciwkołnierzem do przykręcenia izolacji</li> </ul>	-	2,8	1.4301	<b>408083</b>
				1.4404	<b>408183</b>

2

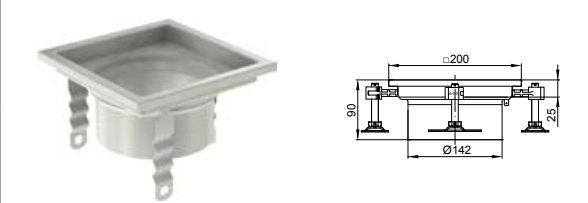
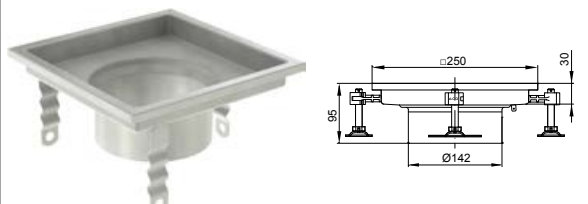
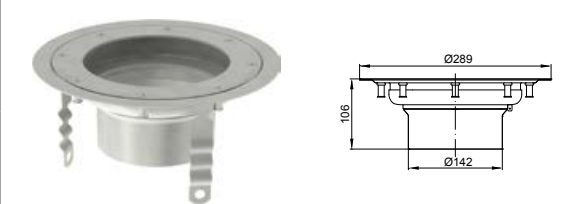
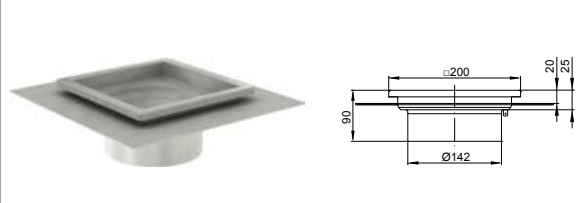
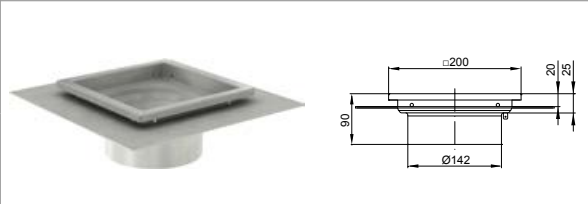
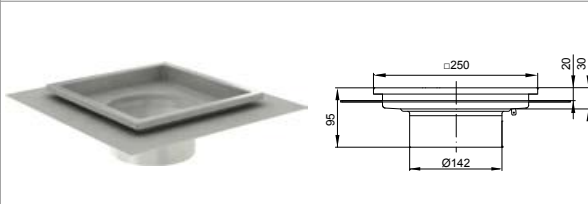
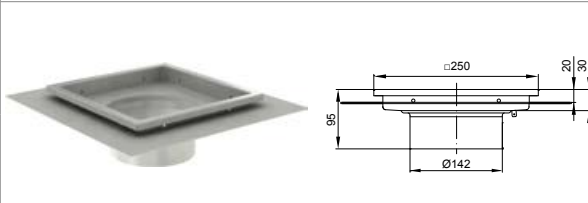





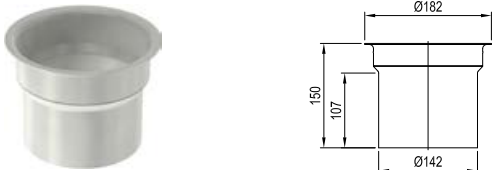
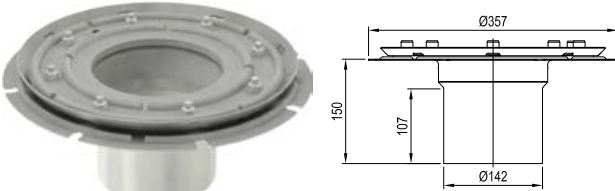

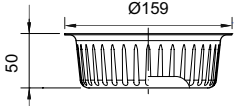

## Górna część wpustu teleskopowego

	Rodzaj krawędzi	Zwieńczenie [mm]	Materiał	Numer kat.
	■ Krawędź standardowa	200x200	1.4301	<b>408208</b>
			1.4404	<b>408218</b>
	■ Krawędź standardowa	250x250	1.4301	<b>408248</b>
			1.4404	<b>408258</b>
	■ Krawędź winylowa	D=289	1.4301	<b>408240</b>
			1.4404	<b>408250</b>
	■ Krawędź z kołnierzem do izolacji wodochronnej	200x200	1.4301	<b>408241</b>
			1.4404	<b>408251</b>
	■ Krawędź z kołnierzem do izolacji wodochronnej ■ Otwory drenażowe	200x200	1.4301	<b>408244</b>
			1.4404	<b>408254</b>
	■ Krawędź z kołnierzem do izolacji wodochronnej	250x250	1.4301	<b>408245</b>
			1.4404	<b>408255</b>
	■ Krawędź z kołnierzem do izolacji wodochronnej ■ Otwory drenażowe	250x250	1.4301	<b>408246</b>
			1.4404	<b>408256</b>

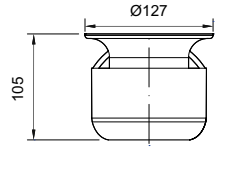
Nadstawki

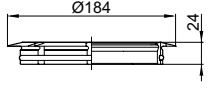
	Rodzaj krawędzi	Materiał	Numer kat.
	■ Kołnierz ustalający	1.4301	<b>408249</b>
		1.4404	<b>408259</b>
	■ Kołnierz do przyklejenia izolacji	1.4301	<b>408206</b>
		1.4404	<b>408216</b>
	■ Kołnierz z przeciwkołnierzem do przykręcenia izolacji	1.4301	<b>408207</b>
		1.4404	<b>408217</b>
	■ Kołnierz ustalający	1.4301	<b>408229</b>
		1.4404	<b>408239</b>
	■ Kołnierz do przyklejenia izolacji	1.4301	<b>415242</b>
		1.4404	<b>415243</b>
	■ Kołnierz z przeciwkołnierzem do przykręcenia izolacji	1.4301	<b>415244</b>
		1.4404	<b>415245</b>

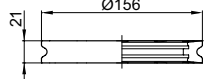
## Akcesoria do wpustów ACO 157

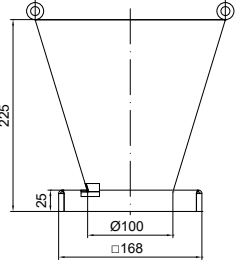
	Opis	Materiał	Numer kat.
 	<ul style="list-style-type: none"> <li>■ Kosz osadczy do:               <ul style="list-style-type: none"> <li><input type="checkbox"/> Wpusty o stałej wysokości - odpływ pionowy</li> <li><input type="checkbox"/> Wpusty teleskopowe - odpływ pionowy i poziomy</li> <li><input type="checkbox"/> Pojemność: 0,6 l</li> </ul> </li> </ul>	1.4301	<b>416904</b>
 	<ul style="list-style-type: none"> <li>■ Kosz osadczy do:               <ul style="list-style-type: none"> <li><input type="checkbox"/> Wpusty o stałej wysokości - odpływ poziomy</li> <li><input type="checkbox"/> Pojemność: 0,3 l</li> </ul> </li> </ul>	1.4301	<b>416906</b>
 	<ul style="list-style-type: none"> <li>■ Syfon higieniczny (standardowe wyposażenie wpustu)               <ul style="list-style-type: none"> <li><input type="checkbox"/> Stal nierdzewna</li> <li><input type="checkbox"/> Zamknięcie wodne 50mm</li> </ul> </li> </ul>	1.4301	<b>408200</b>
 	<ul style="list-style-type: none"> <li>■ Uniwersalny pierścień dwufunkcyjny - z drenażem lub funkcje uszczelniające               <ul style="list-style-type: none"> <li><input type="checkbox"/> (standardowe wyposażenie wpustów teleskopowych)</li> </ul> </li> </ul>	NBR	<b>408205</b>
 	<ul style="list-style-type: none"> <li>■ Pierścień wspierający do syfonu               <ul style="list-style-type: none"> <li><input type="checkbox"/> (standardowe wyposażenie wpustu)</li> </ul> </li> </ul>	NBR	<b>408201</b>
 	<ul style="list-style-type: none"> <li>■ Lej spustowy               <ul style="list-style-type: none"> <li><input type="checkbox"/> Pasuje do zwieńczeń wpustów o wymiarach 200x200mm</li> <li><input type="checkbox"/> Używany jako ruszt</li> <li><input type="checkbox"/> Funkcja: zapobiega rozpryskiwaniu wody podczas np. opróżniania kotła</li> </ul> </li> </ul>	1.4301	<b>415918</b>

ACO ruszty do zwieńczenia 200x200

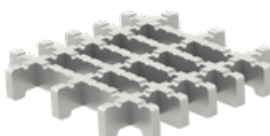
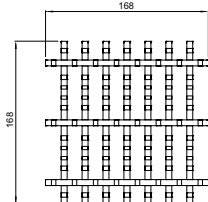
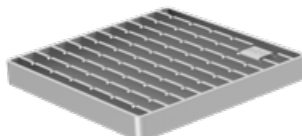
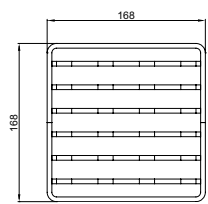
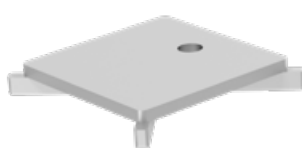
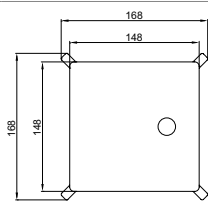
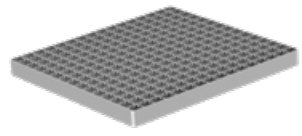
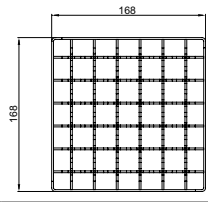
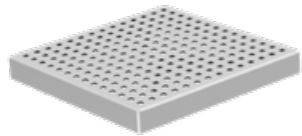
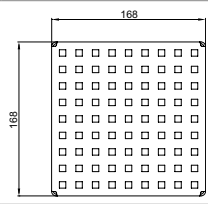
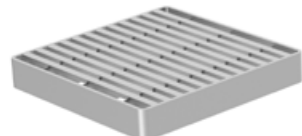
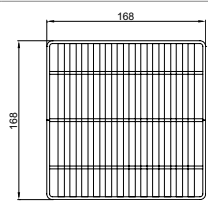
	Typ	Klasa obciąż.	Powierzchnia	Stopień antypoślizgowości wg DIN 51130	Materiał	Numer kat.	
 	Higieniczny ruszt bezramowy	M125	Antypoślizgowy	R11	1.4301	<b>446264</b>	
					1.4404	<b>446265</b>	
 	Higieniczny ruszt drabinkowy	R50	Antypoślizgowy	R11	1.4301	<b>416912</b>	
		1.4404			<b>416913</b>		
		M125	Antypoślizgowy	R11	1.4301	<b>408093</b>	
					1.4404	<b>408193</b>	
		M125	Gładki	R9	1.4301	<b>408020</b>	
					1.4404	<b>408120</b>	
N250	Gładki	R9	1.4301	<b>408043</b>			
1.4404			<b>408143</b>				
 	Higieniczna pokrywa szczelinowa	R50	Gładki	R9	1.4301	<b>445780</b>	
					1.4404	<b>445781</b>	
		M125	Gładki	R9	1.4301	<b>408021</b>	
					1.4404	<b>408121</b>	
 	Ruszt kratowy	L15	Antypoślizgowy	R11	1.4301	<b>408090</b>	
					1.4404	<b>408190</b>	
			L15	Gładki	R9	1.4301	<b>408091</b>
						1.4404	<b>408191</b>
 	Quadrato	L15	Gładki	R9	1.4301	<b>408092</b>	
					1.4404	<b>408192</b>	
 	Heelsafe	L15	Gładki	R10	1.4301	<b>408022</b>	
					1.4404	<b>408122</b>	

## Ruszty do zwieńczenia 250x250

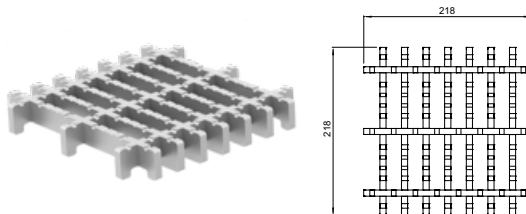
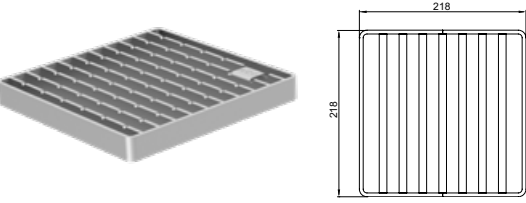
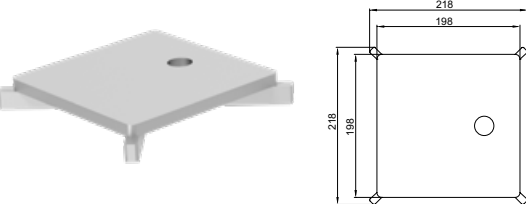
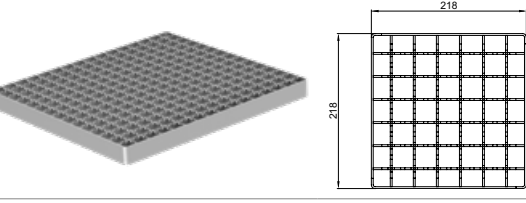
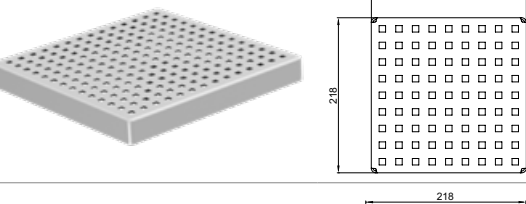
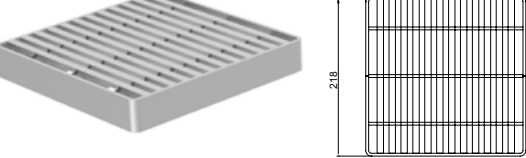
	Typ	Klasa obciąż.	Powierzchnia	Stopień antypoślizgowości wg DIN 51130	Materiał	Numer kat.
	Higieniczny ruszt bezramowy	M125	Antypoślizgowy	R11	1.4301	<b>446268</b>
					1.4404	<b>446269</b>
	Higieniczny ruszt drabinkowy	R50	Antypoślizgowy	R11	1.4301	<b>416914</b>
		M125	Antypoślizgowy	R11	1.4404	<b>416915</b>
					1.4301	<b>408028</b>
		N250	Gładki	R9	1.4404	<b>408128</b>
					1.4301	<b>408029</b>
		1.4404	<b>408129</b>			
	Higieniczna pokrywa szczelinowa	R50	Gładki	R9	1.4301	<b>445784</b>
		M125	Gładki	R9	1.4404	<b>445785</b>
					1.4301	<b>408030</b>
		1.4404	<b>408130</b>			
	Ruszt kratowy	L15	Antypoślizgowy	R11	1.4301	<b>408095</b>
					1.4404	<b>408195</b>
		L15	Gładki	R9	1.4301	<b>408096</b>
					1.4404	<b>408196</b>
	Quadrato	L15	Gładki	R9	1.4301	<b>408097</b>
					1.4404	<b>408197</b>
	Heelsafe	L15	Gładki	R10	1.4301	<b>408031</b>
					1.4404	<b>408131</b>

**ACO ruszty do zwieńczenia winylowego D=289mm**

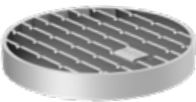
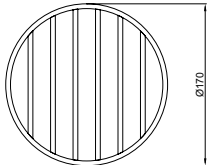
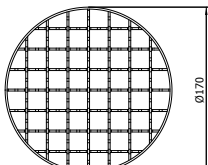
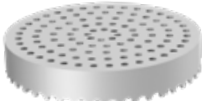
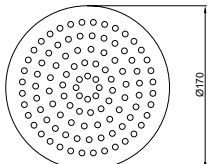
		Typ	Klasa obciąż.	Powierzchnia	Stopień antypoślizgowości wg DIN 51130	Materiał	Numer kat.
 	Ruszt drabinkowy	M125	Antypoślizgowy	R11	1.4301	<b>97146</b>	
					1.4404	<b>97367</b>	
	Ruszt kratowy	L15	Antypoślizgowy	R11	1.4301	<b>304349</b>	
 	Pokrywa perforowana	L15	Gładki	R9	1.4301	<b>97152</b>	
					1.4404	<b>97369</b>	

## ACO Higieniczne wpusty ze stali nierdzewnej 157 z okrągłym zwieńczeniem

## Informacja o produkcie

- Stal nierdzewna, materiał 1.4301 (AISI 304) lub 1.4404 (AISI 316)
- W pełni zgodny z DIN EN 1253
- Odpływ DN 70 lub DN 100
- Jednoczęściowe lub dwuczęściowe (teleskopowe) z możliwością połączenia z warstwa hydroizolacyjna
- Z koszem osadczym (opcjonalnie)
- Rozmiar zwieńczenia  $\varnothing$  230/200
- Dzięki kompaktowym wymiarom wpusty rekomendowane są do renowacji podłóg
- Konstrukcja „dry pit” (bez pozostałości wody na dnie wpustu)

## Zalety produktu

- Pierwszy na prawdę higieniczny wpust na rynku
- Zgodnie ze standardem higieny EN 1672 i EN ISO 14159 i dokumentów EHEDG nr 8, 13 i 44
- Całkowicie wymiwalny i łatwy w czyszczeniu syfon ze stali nierdzewnej - konstrukcja syfonu monolityczna
- Szeroki zakres rusztów dla klas obciążenia:
  - L15, M125 i N250 (zgodnie z normą EN 1253)
- Standardowa gwarancja na 2 lata



	Opis	Zwieńczenie [mm]	Średnica odpływu [mm]	Materiał	Numer kat.
<b>Wpusty jednoczęściowe</b>					
<b>Odpływ: DN 70</b>					
	<ul style="list-style-type: none"> <li>■ Odpływ pionowy</li> <li>■ Krawędź standard</li> <li>■ Bez syfonu</li> </ul>	$\varnothing$ 230	75	1.4301	<b>446734</b>
				1.4404	<b>446742</b>
	<ul style="list-style-type: none"> <li>■ Odpływ pionowy</li> <li>■ Krawędź standard</li> <li>■ Z syfonem</li> </ul>	$\varnothing$ 230	1.4301	<b>446735</b>	
			1.4404	<b>446743</b>	
	<ul style="list-style-type: none"> <li>■ Odpływ poziomy</li> <li>■ Krawędź standard</li> <li>■ Bez syfonu</li> </ul>	$\varnothing$ 230	75	1.4301	<b>446738</b>
				1.4404	<b>446746</b>
	<ul style="list-style-type: none"> <li>■ Odpływ poziomy</li> <li>■ Krawędź standard</li> <li>■ Z syfonem</li> </ul>	$\varnothing$ 230	1.4301	<b>446739</b>	
			1.4404	<b>446747</b>	

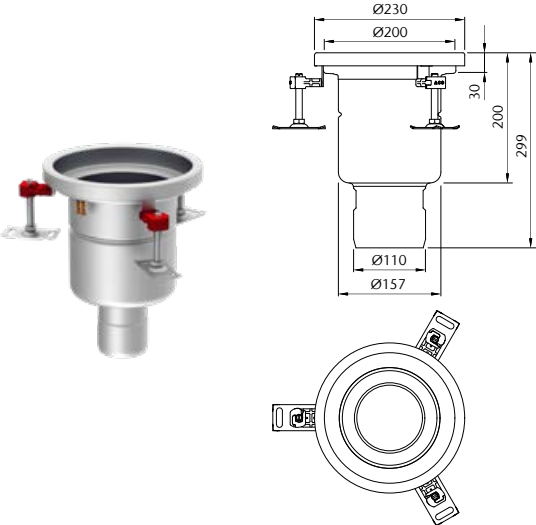
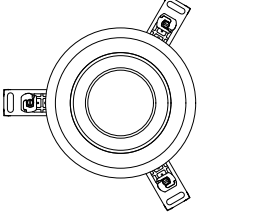
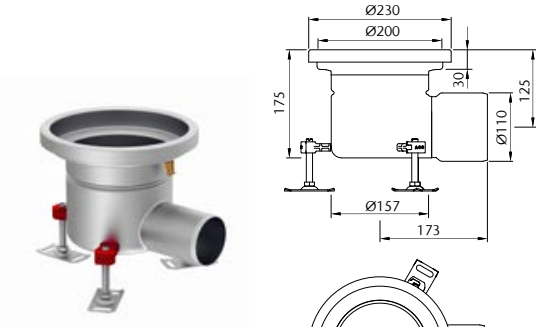
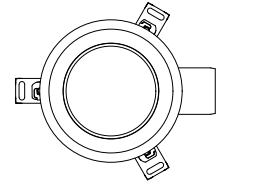

	Opis	Zwień- czenie [mm]	Średnica odpływu [mm]	Materiał	Numer kat.	
<b>Odpływ: DN 100</b>						
	<ul style="list-style-type: none"> <li>■ Odpływ pionowy</li> <li>■ Krawędź standard</li> <li>■ Bez syfonu</li> </ul>	Ø 230	110	1.4301	<b>446736</b>	
					1.4404	<b>446744</b>
		<ul style="list-style-type: none"> <li>■ Odpływ pionowy</li> <li>■ Krawędź standard</li> <li>■ Z syfonem</li> </ul>	Ø 230		1.4301	<b>446737</b>
					1.4404	<b>443745</b>
	<ul style="list-style-type: none"> <li>■ Odpływ poziomy</li> <li>■ Krawędź standard</li> <li>■ Bez syfonu</li> </ul>	Ø 230	110	1.4301	<b>446740</b>	
					1.4404	<b>446748</b>
		<ul style="list-style-type: none"> <li>■ Odpływ poziomy</li> <li>■ Krawędź standard</li> <li>■ Z syfonem</li> </ul>	Ø 230		1.4301	<b>446741</b>
					1.4404	<b>446749</b>

2

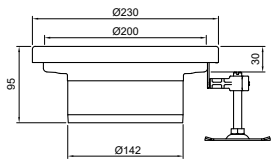
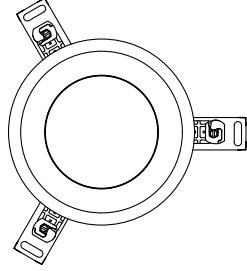
	Opis	Zwień- czenie [mm]	Średnica odpływu [mm]	Materiał	Numer kat.
<b>Wpust teleskopowy</b>					
   <ul style="list-style-type: none"> <li>■ Odpływ pionowy</li> <li>■ Krawędź standard</li> </ul>				1.4301	<b>408208</b>
		Ø 230	110	1.4404	<b>408218</b>
<b>Infobox</b> Do górnych części 408208 i 408218 stosujemy standardowe części dolne.					

**ACO ruszty do zwieńczenia okrągłego**

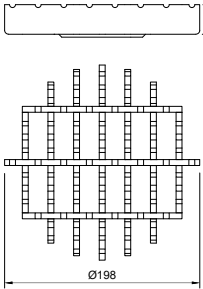
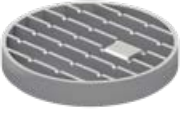
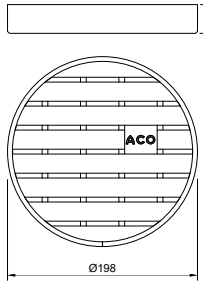
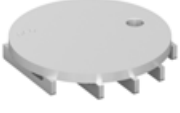
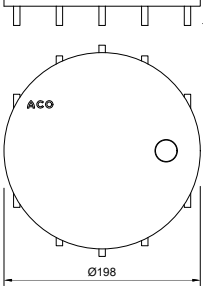
	Typ	Klasa obciąż.	Powierzchnia	Stopień antypoślizgowości wg DIN 51130	Materiał	Numer kat.
 	Higieniczny ruszt bezramowy okrągły	R50	Antypoślizgowy	R11	1.4301	<b>446780</b>
					1.4404	<b>446781</b>
		M125	Antypoślizgowy	R11	1.4301	<b>446784</b>
					1.4404	<b>446785</b>
 	Higieniczny ruszt drabinkowy okrągły	M125	Antypoślizgowy	R11	1.4301	<b>446776</b>
					1.4404	<b>446777</b>
 	Higieniczna pokrywa szczelinowa okrągła	M125	Antypoślizgowy	R9	1.4301	<b>446788</b>
					1.4404	<b>446789</b>

**ACO Higieniczne wpusty ze stali nierdzewnej 218**
**Informacja o produkcie**









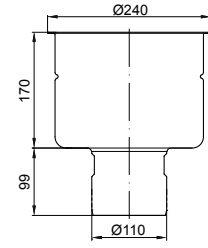

- Stal nierdzewna, materiał 1.4301 (AISI 304) lub 1.4404 (AISI 316)
- W pełni zgodny z DIN EN 1253
- Odpływ DN 100 lub DN 150
- Jednoczęściowe lub dwuczęściowe (teleskopowe) z możliwością połączenia z warstwą hydroizolacyjną
- Z koszem osadczym (opcjonalnie)
- Rozmiar zwieńczenia 300x300 mm lub okrągły o średnicy 350 mm (tylko dla posadzek winylowych)
- Konstrukcja „dry pit“ (bez pozostałości wody na dnie wpustu)

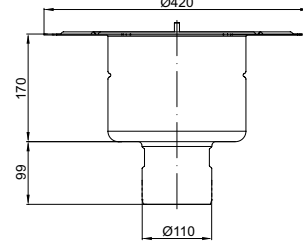
**Zalety produktu**

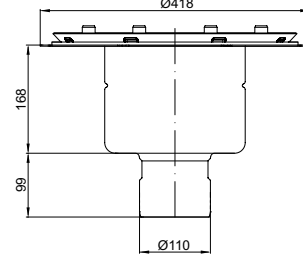
- **Pierwszy** naprawdę **higieniczny wpust** na rynku
- Zgodnie ze standardem higieny EN 1672 i EN ISO 14159 i dokumentów EHEDG nr 8, 13 i 44
- Całkowicie wyjmowalny i łatwy w czyszczeniu syfon ze stali nierdzewnej - konstrukcja syfonu monolityczna
- Szeroki zakres rusztów dla klas obciążenia: L15, M125 i N250 (zgodnie z normą EN 1253)
- **Standardowa gwarancja na 2 lata** (w przypadku prawidłowej instalacji)

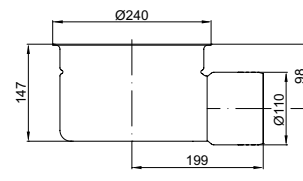

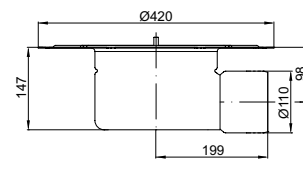
		Opis	Zwieńczenie [mm]	Przepływ [l/s]	Materiał	Numer kat.
<b>Wpusty jednoczęściowe</b>						
<b>Odpływ: DN 100</b>						
		<ul style="list-style-type: none"> <li>■ Odpływ pionowy</li> <li>■ Krawędź standardowa</li> </ul>	300x300	5,0	1.4301	<b>408005</b>
					1.4404	<b>408105</b>
		<ul style="list-style-type: none"> <li>■ Odpływ poziomy</li> <li>■ Krawędź standardowa</li> </ul>	300x300	4,4	1.4301	<b>408013</b>
					1.4404	<b>408113</b>
<b>Odpływ: DN 150</b>						
		<ul style="list-style-type: none"> <li>■ Odpływ pionowy</li> <li>■ Krawędź standardowa</li> </ul>	300x300	5,0	1.4301	<b>408007</b>
					1.4404	<b>408107</b>

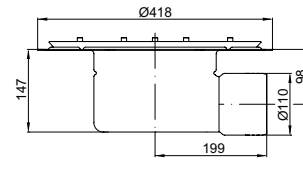

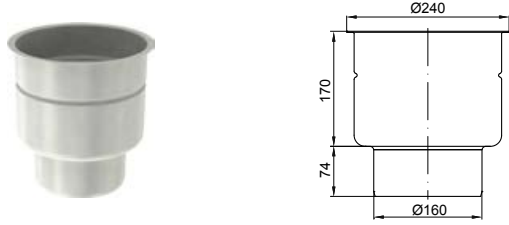
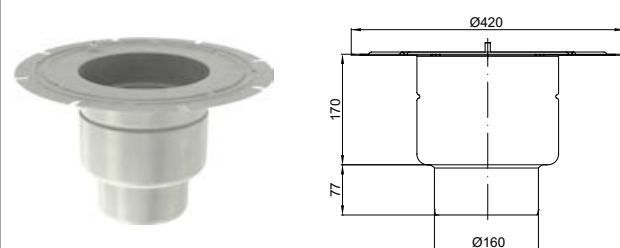
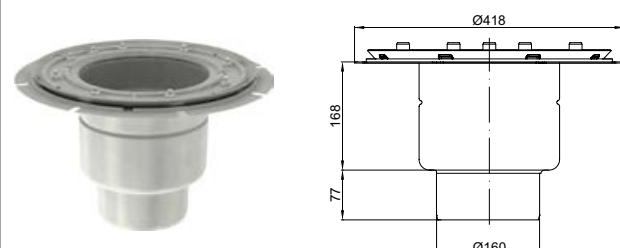

	Opis	Zwień- czenie [mm]	Przepływ [l/s]	Materiał	Numer kat.
<b>Dolna część wpustu teleskopowego</b>					
<b>Odpływ: DN 100</b>					
 	<ul style="list-style-type: none"> <li>■ Odpływ pionowy</li> <li>■ Kołnierz ustalający</li> </ul>	-	5,0	1.4301	<b>408061</b>
				1.4404	<b>408161</b>
 	<ul style="list-style-type: none"> <li>■ Odpływ pionowy</li> <li>■ Kołnierz do przyklejenia izolacji</li> </ul>	-	5,0	1.4301	<b>408063</b>
				1.4404	<b>408163</b>
 	<ul style="list-style-type: none"> <li>■ Odpływ pionowy</li> <li>■ Kołnierz z przeciwkołnierzem do przykręcenia izolacji</li> </ul>	-	5,0	1.4301	<b>408065</b>
				1.4404	<b>408165</b>
 	<ul style="list-style-type: none"> <li>■ Odpływ poziomy</li> <li>■ Kołnierz ustalający</li> </ul>	-	4,4	1.4301	<b>408085</b>
				1.4404	<b>408185</b>
 	<ul style="list-style-type: none"> <li>■ Odpływ poziomy</li> <li>■ Kołnierz do przyklejenia izolacji</li> </ul>	-	4,4	1.4301	<b>408087</b>
				1.4404	<b>408187</b>
 	<ul style="list-style-type: none"> <li>■ Odpływ poziomy</li> <li>■ Kołnierz z przeciwkołnierzem do przykręcenia izolacji</li> </ul>	-	4,4	1.4301	<b>408089</b>
				1.4404	<b>408189</b>

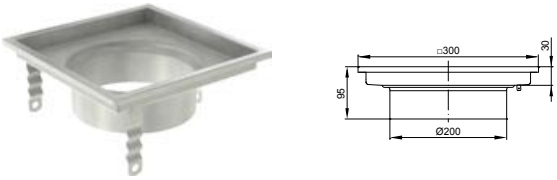
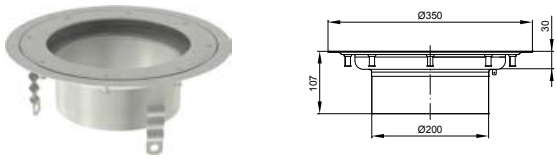
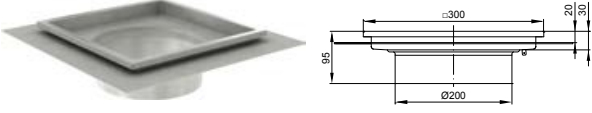
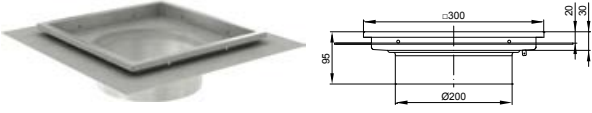
	Opis	Zwień- czenie [mm]	Przepływ [l/s]	Materiał	Numer kat.
<b>Odływ: DN 150</b>					
	<ul style="list-style-type: none"> <li>■ Odływ pionowy</li> <li>■ Kołnierz ustalający</li> </ul>	-	5,0	1.4301	<b>408067</b>
				1.4404	<b>408167</b>
	<ul style="list-style-type: none"> <li>■ Odływ pionowy</li> <li>■ Kołnierz do przyklejenia izolacji</li> </ul>	-	5,0	1.4301	<b>408069</b>
				1.4404	<b>408169</b>
	<ul style="list-style-type: none"> <li>■ Odływ pionowy</li> <li>■ Kołnierz z przeciwkołnierzem do przykręcenia izolacji</li> </ul>	-	5,0	1.4301	<b>408071</b>
				1.4404	<b>408171</b>

Górna część wpustu teleskopowego



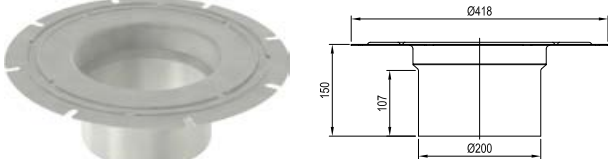
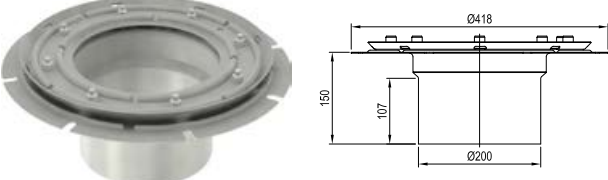

	Rodzaj krawędzi	Zwieńczenie [mm]	Materiał	Numer kat.
	■ Krawędź standardowa	300x300	1.4301	<b>408228</b>
			1.4404	<b>408238</b>
	■ Krawędź winylowa	D=350	1.4301	<b>408242</b>
			1.4404	<b>408252</b>
	■ Krawędź z kołnierzem do izolacji wodochronnej	300x300	1.4301	<b>408243</b>
			1.4404	<b>408253</b>
	■ Krawędź z kołnierzem do izolacji wodochronnej ■ Otwory drenażowe	300x300	1.4301	<b>408247</b>
			1.4404	<b>408257</b>

**Nadstawki dla wpustów teleskopowych**

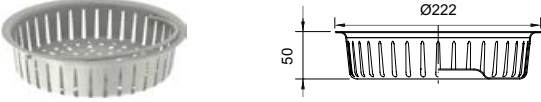
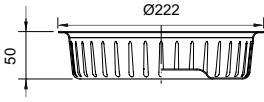
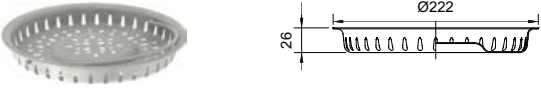
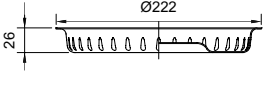
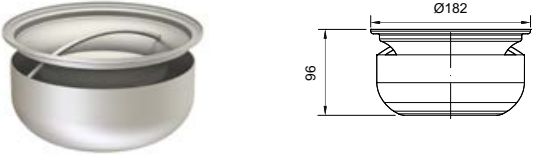
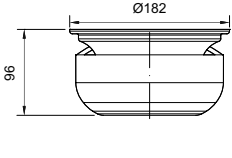

	<b>Rodzaj krawędzi</b>	<b>Materiał</b>	<b>Numer kat.</b>
	■ Kołnierz ustalający	1.4301	<b>408209</b>
		1.4404	<b>408219</b>
	■ Kołnierz do przyklejenia izolacji	1.4301	<b>408226</b>
		1.4404	<b>408236</b>
	■ Kołnierz z przeciwkołnierzem do przykręcenia izolacji	1.4301	<b>408227</b>
		1.4404	<b>408237</b>
	■ Kołnierz ustalający	1.4301	<b>415246</b>
		1.4404	<b>415247</b>
	■ Kołnierz do przyklejenia izolacji	1.4301	<b>415248</b>
		1.4404	<b>415249</b>
	■ Kołnierz z przeciwkołnierzem do przykręcenia izolacji	1.4301	<b>415250</b>
		1.4404	<b>415251</b>



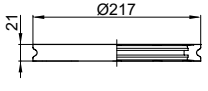

Akcesoria do wpustów ACO 218

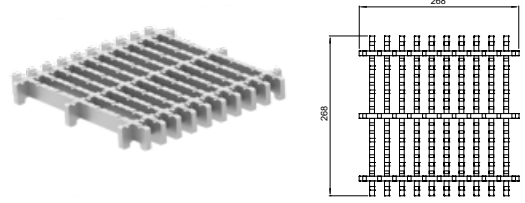
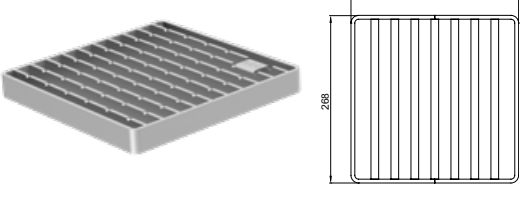
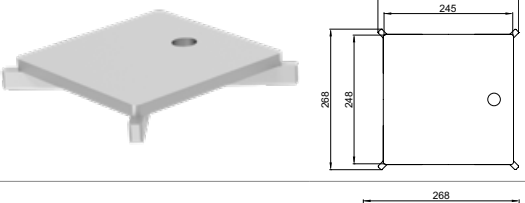
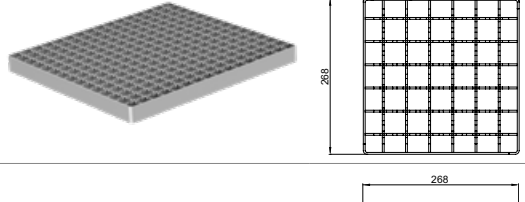
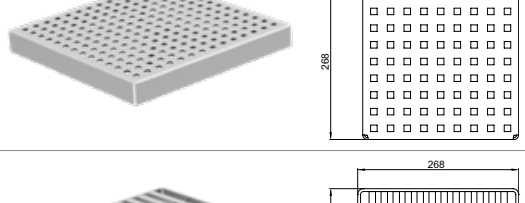
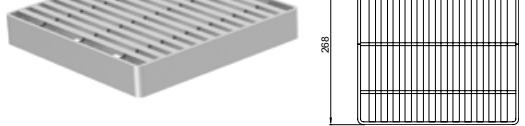
		Opis	Materiał	Numer kat.
		<ul style="list-style-type: none"> <li>■ Kosz osadczy do:                             <ul style="list-style-type: none"> <li><input type="checkbox"/> Wpusty o stałej wysokości</li> <li>- odpływ pionowy</li> <li><input type="checkbox"/> Wpusty teleskopowe</li> <li>- odpływ pionowy i poziomy</li> <li><input type="checkbox"/> Pojemność: 1,4 l</li> </ul> </li> </ul>	1.4301	<b>416908</b>
		<ul style="list-style-type: none"> <li><input type="checkbox"/> Wpusty o stałej wysokości</li> <li>- odpływ pionowy</li> <li><input type="checkbox"/> Wpusty teleskopowe</li> <li>- odpływ pionowy i poziomy</li> <li><input type="checkbox"/> Pojemność: 1,4 l</li> </ul>	1.4404	<b>416909</b>
		<ul style="list-style-type: none"> <li>■ Kosz osadczy do:                             <ul style="list-style-type: none"> <li><input type="checkbox"/> Wpusty o stałej wysokości</li> <li>- odpływ poziomy</li> <li><input type="checkbox"/> Pojemność: 0,7 l</li> </ul> </li> </ul>	1.4301	<b>416910</b>
		<ul style="list-style-type: none"> <li><input type="checkbox"/> Wpusty o stałej wysokości</li> <li>- odpływ poziomy</li> <li><input type="checkbox"/> Pojemność: 0,7 l</li> </ul>	1.4404	<b>416911</b>
		<ul style="list-style-type: none"> <li>■ Syfon higieniczny (standardowe wyposażenie wpustu)</li> <li><input type="checkbox"/> Stal nierdzewna</li> <li><input type="checkbox"/> Zamknięcie wodne 50mm</li> </ul>	1.4301	<b>408220</b>
		<ul style="list-style-type: none"> <li><input type="checkbox"/> Stal nierdzewna</li> <li><input type="checkbox"/> Zamknięcie wodne 50mm</li> </ul>	1.4404	<b>408230</b>
		<ul style="list-style-type: none"> <li>■ Uniwersalny pierścień dwufunkcyjny - z drenażem lub jako uszczelka</li> <li><input type="checkbox"/> (Standardowe wyposażenie wpustów teleskopowych)</li> </ul>	NBR	<b>408225</b>
		<ul style="list-style-type: none"> <li>■ Pierścień wspierający do syfonu</li> <li><input type="checkbox"/> (Standardowe wyposażenie wpustów)</li> </ul>	NBR	<b>408221</b>

**ACO ruszty do zwieńczenia 300x300**

	Typ	Klasa obciąż.	Powierzchnia	Stopień antypoślizgowości wg DIN 51130	Materiał	Numer kat.
	Higieniczny ruszt bezramowy	M125	Antypoślizgowy	R11	1.4301	<b>446272</b>
					1.4404	<b>446273</b>
	Higieniczny ruszt drabinkowy	R50	Antypoślizgowy	R11	1.4301	<b>416916</b>
		M125	Antypoślizgowy	R11	1.4404	<b>416917</b>
					1.4301	<b>408037</b>
		M125	Gładki	R9	1.4404	<b>408137</b>
					1.4301	<b>408038</b>
		N250	Gładki	R9	1.4404	<b>408138</b>
1.4301	<b>408045</b>					
	Higieniczna pokrywa szczelinowa	R50	Gładki	R9	1.4301	<b>445788</b>
		M125	Gładki	R9	1.4404	<b>445789</b>
	Ruszt kratowy	L15	Antypoślizgowy	R11	1.4301	<b>408034</b>
			Gładki	R9	1.4404	<b>408134</b>
	Quadrato	L15	Gładki	R9	1.4301	<b>408035</b>
					1.4404	<b>408135</b>
	Heelsafe	L15	Gładki	R10	1.4301	<b>408036</b>
					1.4404	<b>408136</b>
	Heelsafe	L15	Gładki	R10	1.4301	<b>408040</b>
					1.4404	<b>408140</b>

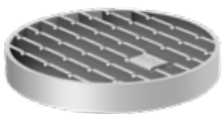
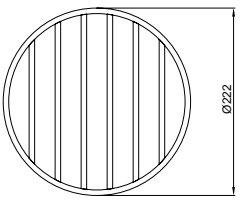
**ACO ruszty do zwieńczenia winylowego D=350mm**

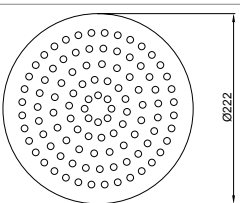
		Typ	Klasa obciąż.	Powierzchnia	Stopień antypoślizgowości wg DIN 51130	Materiał	Numer kat.
 	Ruszt drabinkowy	M125	Antypoślizgowy	R11	1.4301	<b>97148</b>	
					1.4404	<b>97388</b>	
 	Pokrywa perforowana	L15	Gładki	R9	1.4301	<b>97153</b>	
					1.4404	<b>97390</b>	

### ACO Wpust higieniczny jednoczęściowy o dużym przepływie

#### Informacja o produkcie

- Stal nierdzewna, materiał 1.4301 (AISI 304) lub 1.4404 (AISI 316)
- W pełni zgodny z DIN EN 1253
- Odpływ DN 200
- **Konstrukcja jednoczęściowa - monolityczna**
- Z koszem osadczym (opcjonalnie)
- Rozmiar zwieńczenia 600x600
- Konstrukcja „dry pit“ (bez pozostałości wody na dnie wpustu)

#### Zalety produktu

- Higieniczna konstrukcja zgodna z EN 1672, EN ISO 14159 oraz wytycznym EHEDG strony 8, 13 oraz 44
- Konstrukcja pasywowana zanurzeniowo
- Po wyjęciu kosza i syfonu w korpusie wpustu nie ma żadnych elementów utrudniających czyszczenie
- Przepływ od 20l/s



	Opis	Zwieńczenie [mm]	Materiał	Numer kat.
<b>Wpusty jednoczęściowe</b>				
<b>Odpływ: DN 200</b>				
	■ Bez syfonu	600x600	1.4301	<b>446396</b>
			1.4404	<b>446412</b>
	■ Z syfonem		1.4301	<b>446397</b>
			1.4404	<b>446413</b>

**Akcesoria do ACO Wpust higieniczny jednoczęściowy o dużym przepływie**

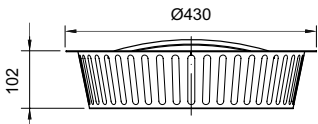
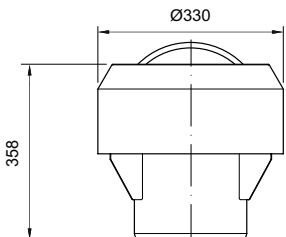
	Opis	Materiał	Numer kat.
	■ ACO Kosz osadczy <input type="checkbox"/> konstrukcja monolityczna	1.4301	<b>446399</b>
		1.4404	<b>446415</b>
	■ ACO Syfon - zamknięcie wodne <input type="checkbox"/> konstrukcja monolityczna	1.4301	<b>446398</b>
		1.4404	<b>446414</b>

2

**Akcesoria do ACO Wpust higieniczny jednoczęściowy o dużym przepływie**

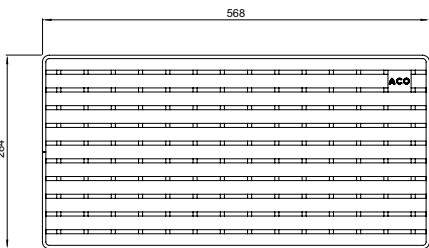
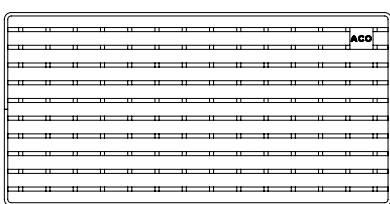
	Typ	Klasa obciąż.	Powierzchnia	Stopień antypoślizgowości wg DIN 51130	Materiał	Numer kat.
 	Higieniczny ruszt drabinkowy	M125	Antypoślizgowy	R13	1.4301	<b>446400</b>
					1.4404	<b>446416</b>

- W przypadku rusztów dedykowanych dla wpustów o dużym przepływie z uwagi na optymalną obsługę wymiar rusztu wynosi 284x568. W standardowej konfiguracji należy położyć dwa ruszty na jednym wpuscie.

**ACO Higieniczne rewizje i hermetyczne pokrywy**

**ACO pokrywy szczelne** mogą służyć jako higieniczne rewizje i szczelne zamknięcia do wpustów.

Pokrywy te zostały opracowane specjalnie dla higienicznie wrażliwych obszarów – dla „suchego” procesu produkcji i jego kontroli podczas czyszczenia na mokro (np. przemysł farmaceutyczny).

Rodzaj i wysokość podłogi, sposób użytkowania, rodzaj warstw hydroizolacji znajdujących się w płycie posadzki – te czynniki są ważne, aby wybrać odpowiedni typ rewizji.

**Rewizje o stałej wysokości** (jednoczęściowe) są to proste, osobne punkty dostępu, które są odpowiednie do posadzek betonowych, żywicznych lub utwardzonej podłogi, w większości bez połączenia z systemem warstwy hydroizolacyjnej.

**Rewizje teleskopowe** są to konstrukcje wieloczęściowe. Rewizje te są odpowiednie dla większości konstrukcji podłogowych, zwłaszcza z warstwami hydroizolacyjnymi.

**Rewizja  
jednoczęściowa**

- 1** Pokrywa szczelna
- 2** Część górna/ korpus jednoczęściowy
- 3** Pierścień dwufunkcyjny
- 4** Część dolna
- 5** Nóżki poziomujące

**Rewizja  
teleskopowa**

## ACO pokrywy szczelne

### Odporność

- Odporność na korozję dzięki stali nierdzewnej klasy 1.4404
- Wyjątkowo chemicznie odporna uszczelka (TPEV)
- Klasa wytrzymałości R50 lub M125 (zgodnie z EN 1253)

### Funkcjonalność

- Hermetycznie oddziela środowisko powyżej i poniżej pokrywy
- Możliwe zastosowywanie pokryw hermetycznych jako wtórnego elementu zamykającego w przypadku kiedy syfon szybko wysycha
- Używana jako zwieńczenie rewizji
- Sprawdzona zgodnie z zaleceniami z EN 1253, 5.8.1

### Czystość

- Brak miejsca dla mikroorganizmów lub gromadzenie się brudu - górna powierzchnia uszczelki szczelnie przylega zarówno do wpustu jak i pokrywy - nie ma „kieszeni”
- Łatwa obsługa dzięki niewielkiej wadze i przyssawce (dostępna jako akcesorium)

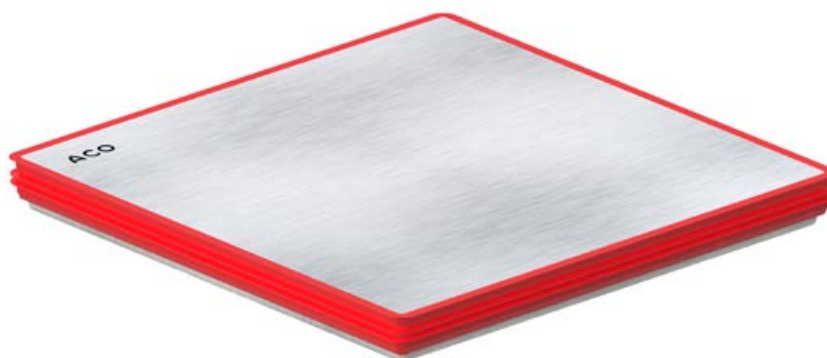

## Charakterystyka zastosowanego materiału uszczelniającego

### Główne zalety TPEV

#### (Mieszanka polipropylenu z EPDM):

- Aktualnie **TOP materiał uszczelniający** dla większości zastosowań przemysłowych
- **Lepsza odporność mechaniczna** niż dla uszczelki EPDM i NBR
- Dzięki swoim doskonałym właściwościom stosowany również np: w motoryzacji, energetyce itd.

### Właściwości:

- Długa żywotność (wysoka odporność na zmęczenie materiału)
- Stabilny wymiarowo i odporny mechanicznie
- Elastyczny
- Odporność na ściskanie
- Odporność na wysoką temperaturę (+120°C / -35°C)
- Doskonała stabilność wobec promieni UV i ozonu
- Stabilny chemicznie

## Test szczelności (zgodnie z EN 1253-1, 2015, artykuł 5.8.1, szczelność)\*

Ciśnienie zdefiniowane przez normę	Czas testu określony przez normę	Rzeczywisty czas testu	Wynik zgodnie z normą	Uwaga
200 Pa (20,4 mm słupa wody na powierzchni)	15 minut	45 min.	OK	Dla ciśnienia, które wynosiło 412 Pa, pokrywa była wciąż szczelna

\*Test przeprowadzono na szczelnej pokrywie 200x200 mm.

### Wysokości zabudowy

#### Rewizja teleskopowa pionowa DN100

Konstrukcja z kołnierzem do przyklejenia izolacji

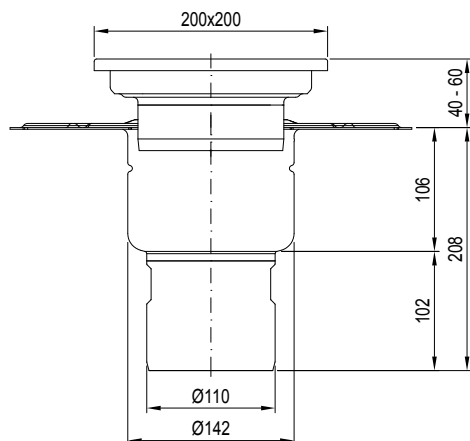

Konstrukcja z kołnierzem do przykręcenia izolacji

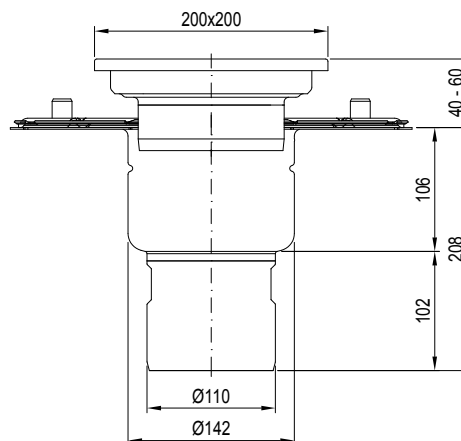

#### Rewizja teleskopowa pionowa DN150

Konstrukcja z kołnierzem do przyklejenia izolacji

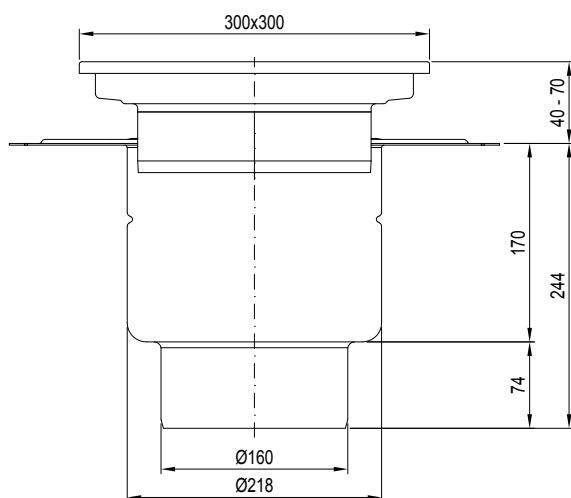

Konstrukcja z kołnierzem do przykręcenia izolacji

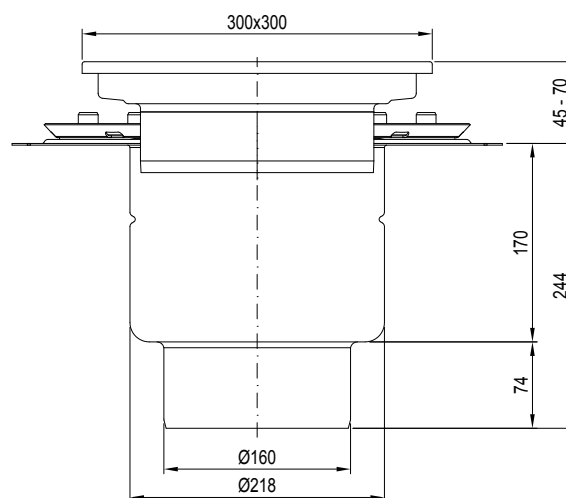



**ACO Higieniczne rewizje i hermetyczne pokrywy**

**Informacje o produkcie**







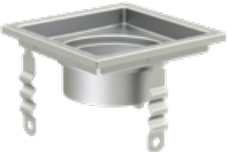
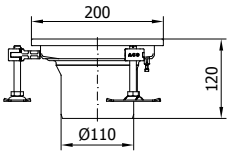

- Materiał stal nierdzewna 1.4301 (AISI 304) lub 1.4404 (AISI 316)
- Szczelna, hermetyczna pokrywa do czystych podłóg
- Spełnia wysokie wymagania higieniczne dla przemysłu spożywczego i farmaceutycznego
- W pełni zgodny z EN 1253 dla odpływów DN 100 do DN 200
- Stałe wysokość lub konstrukcyjna regulowana - teleskopowa (z możliwością połączenia warstwy hydroizolacyjnej)

**Zalety produktu ACO**

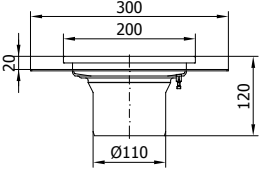
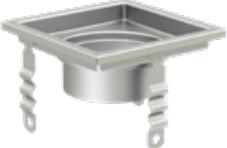
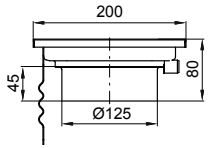
- Zgodnie z normami higieny EN 1672 i EN ISO 14159
- Pokrywa szczelna:
  - Stal nierdzewna, materiał 1.4404
  - Klasa obciążenia R50 i M125 (EN 1253)
  - Uszczelki TPEV
- **Standardowa gwarancja na 2 lata** (w przypadku prawidłowej instalacji)

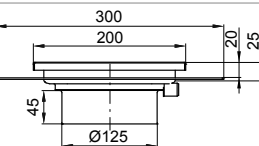

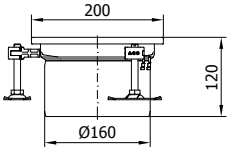

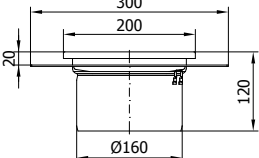

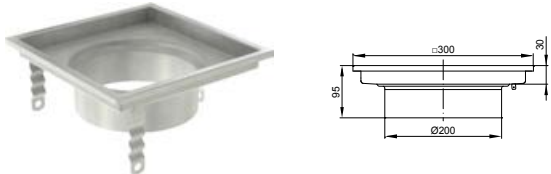
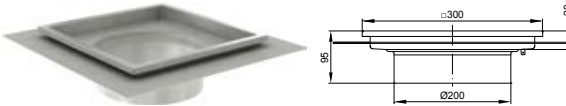
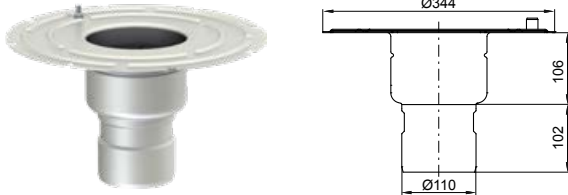
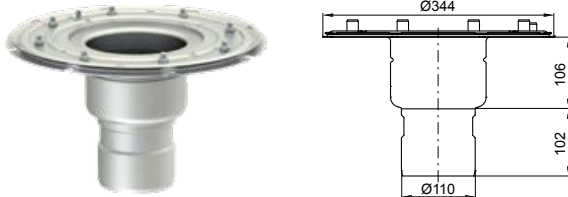
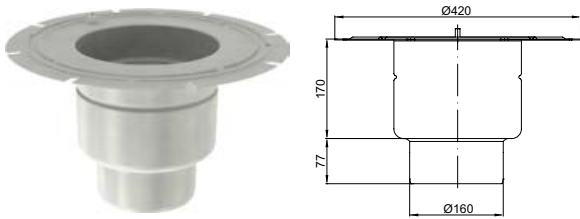
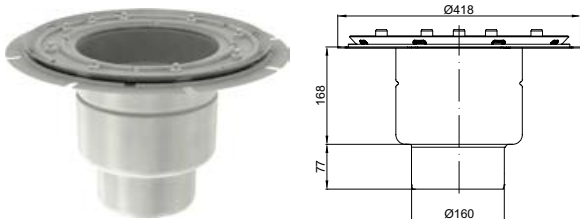
**Zdjęcie zainstalowanego produktu**

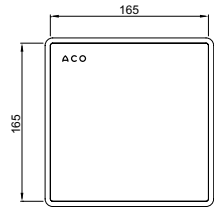

	<b>Opis</b>	<b>Zwieńczenie</b> [mm]	<b>Materiał</b>	<b>Numer kat.</b>
<b>Rewizje jednoczęściowe / Część górna rewizji teleskopowej</b>				
<b>Odpływ: DN 100</b>				
		■ Krawędź standardowa ■ Bez możliwości zasyfonowania	200x200	1.4301 <b>446078</b> 1.4404 <b>446079</b>
		■ Krawędź z kołnierzem do izolacji ■ Bez możliwości zasyfonowania	200x200	1.4301 <b>446082</b> 1.4404 <b>446083</b>
<b>Odpływ: DN 125</b>				
		■ Krawędź standardowa ■ Bez możliwości zasyfonowania	200x200	1.4301 <b>414732</b> 1.4404 <b>414832</b>
		■ Krawędź z kołnierzem do izolacji ■ Bez możliwości zasyfonowania	200x200	1.4301 <b>414734</b> 1.4404 <b>414834</b>
<b>Odpływ: DN 150</b>				
		■ Krawędź standardowa ■ Bez możliwości zasyfonowania	200x200	1.4301 <b>446076</b> 1.4404 <b>446077</b>
		■ Krawędź z kołnierzem do izolacji ■ Bez możliwości zasyfonowania	200x200	1.4301 <b>446080</b> 1.4404 <b>446081</b>

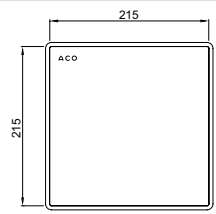
		Opis	Zwieńczenie [mm]	Materiał	Numer kat.
<b>Odływ: DN 200</b>					
	<ul style="list-style-type: none"> <li>■ Krawędź standard</li> <li>■ Bez możliwości zasyfonowania</li> </ul>	300x300	1.4301	<b>408228</b>	
			1.4404	<b>408238</b>	
	<ul style="list-style-type: none"> <li>■ Krawędź z kołnierzem do izolacji</li> <li>■ Bez możliwości zasyfonowania</li> </ul>	300x300	1.4301	<b>408243</b>	
			1.4404	<b>408253</b>	
<b>Część dolna rewizji teleskopowej</b>					
<b>Odływ: DN 100 <sup>1)</sup></b>					
	<ul style="list-style-type: none"> <li>■ Z kołnierzem do przyklejenia izolacji</li> <li>■ Odływ w pionie</li> <li>■ W standardzie bez zasyfonowania (dostępne jako akcesoria)</li> </ul>	zależy od części górnej	1.4301	<b>414716</b>	
			1.4404	<b>414816</b>	
	<ul style="list-style-type: none"> <li>■ Z kołnierzem do przykręcenia izolacji</li> <li>■ Odływ w pionie</li> <li>■ W standardzie bez zasyfonowania (dostępne jako akcesoria)</li> </ul>	zależy od części górnej	1.4301	<b>414718</b>	
			1.4404	<b>414818</b>	
<b>Odływ: DN 150 <sup>2)</sup></b>					
	<ul style="list-style-type: none"> <li>■ Z kołnierzem do przyklejenia izolacji</li> <li>■ Odływ w pionie</li> <li>■ W standardzie bez zasyfonowania (dostępne jako akcesoria)</li> </ul>	zależy od części górnej	1.4301	<b>408068</b>	
			1.4404	<b>408168</b>	
	<ul style="list-style-type: none"> <li>■ Z kołnierzem do przykręcenia izolacji</li> <li>■ Odływ w pionie</li> <li>■ W standardzie bez zasyfonowania (dostępne jako akcesoria)</li> </ul>	zależy od części górnej	1.4301	<b>408070</b>	
			1.4404	<b>408170</b>	
<b>Infobox</b>					
1) Części dolne 414716, 414816, 414718 oraz 414818 łączą się z 414732, 414832, 414734 i 414834					
2) Części dolne 408068, 408168, 408070 oraz 408170 łączą się z 408228, 408238, 408243 i 408253.					

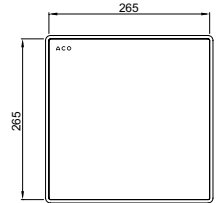
**ACO pokrywy hermetyczne**

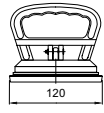
		Klasa obciąż.	Powierzchnia	Odporność na poślizg zgodnie z DIN 51130	Materiał	Numer kat.
<b>Dla zwińczenia 200x200</b>						
 	R50	Gładka	R10	1.4404	<b>445398</b>	
	M125	Gładka	R10	1.4404	<b>445605</b>	
<b>Dla zwińczenia 250x250</b>						
 	R50	Gładka	R10	1.4404	<b>445399</b>	
	M125	Gładka	R10	1.4404	<b>445607</b>	
<b>Dla zwińczenia 300x300</b>						
 	R50	Gładka	R10	1.4404	<b>445400</b>	
	M125	Gładka	R10	1.4404	<b>445609</b>	
<b>Przysawka do otwierania pokryw</b>						
 	-	-	-	Aluminium	<b>445622</b>	

#### ACO Rewizje jednoczęściowe – pokrywy przykręcane

##### Informacje o produkcie

- ACO Rewizje przeznaczone są do stosowania w zakładach przemysłowych, takich jak zakłady chemiczne, spożywcze, farmaceutyczne i inne; obiektach gastronomicznych, szpitalach itp.
- Umożliwiają szybki dostęp do kanalizacji umieszczonej pod posadzką.
- Produkowane ze stali nierdzewnej klasy AISI 304.
- Szczelność na ciśnienie: 0,5 bar.
- Standardowe wykończenie krawędzi jest przystosowane do zabudowy w dowolnym typie posadzki.
  - Wersja dla klasy obciążeń L posiada górną, zagłębioną pokrywę oraz pokrywę wewnętrzną, wyposażoną w uszczelkę i mocowaną śrubami. W odwrotnym położeniu jej wewnątrz możemy wypełnić tym samym rodzajem posadzki, jaki stosujemy wokół rewizji.
  - Wersja dla ruchu ciężkiego posiada jedną pokrywę, mocowaną za pomocą śrub. Uszczelka pomiędzy pokrywą i korpusem zapewnia szczelność rewizji.

##### Zalety produktu ACO

- Technologia wytrawiania powierzchni w kąpeli pasywacyjnej zapewnia odporność spawów na korozję
- Szczelność na zapachy
- Prosty montaż i stabilne osadzenie w betonie dzięki wąsom kotwiącym
- Dwie średnice dostosowane do wymiarów rur kanalizacyjnych
- Rewizje dostarczane kompletne, z pokrywą i śrubami

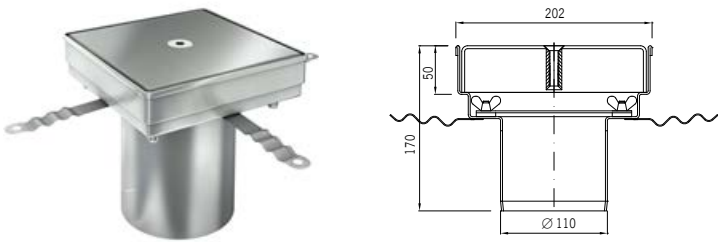
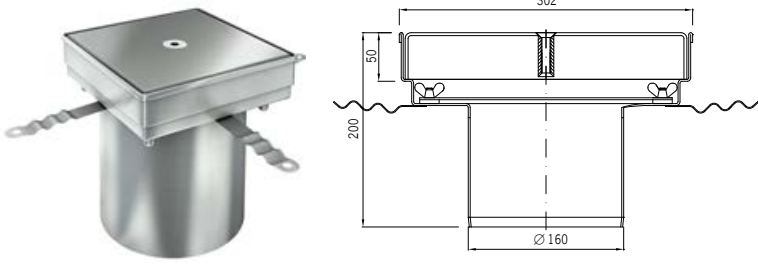

	Klasa obciążenia	Średnice	Materiał	Numer kat.
<b>Rewizje płytowe</b>				
 	M125	110	1.4301	<b>05880</b>
 		160	1.4301	<b>05882</b>

	Klasa obciążenia	Średnice	Materiał	Numer kat.
<p><b>Rewizje pokrywowe</b></p> 	L15	110	1.4301	<b>05888</b>
		160	1.4301	<b>05890</b>

2



**ACO Kanały Higieniczne**

**3**

## Odwodnienia liniowe

### ACO Kanały Higieniczne

#### Wprowadzenie / Informacje techniczne

Przeгляд systemu	72
Projekt higieniczny	72
Oslony ochronne	74
Nózki poziomujące – instrukcja montażu	74
Przykłady instalacji	75
Wysokość zabudowy i natężenia przepływu	76

#### Kanały z odpływem DN110 lub przez wpust EG150

Kanały z krawędzią standardową	80
Kanały z krawędzią z kołnierzem	80
Akcesoria	81

#### Kanały pod wpust 142

Kanały z krawędzią standardową	82
Kanały z krawędzią z kołnierzem	82
Kanały z krawędzią do posadzek winylowych	83

#### Kanały pod wpust 157

Kanały z krawędzią standardową	84
Kanały z krawędzią z kołnierzem	85
Kanały z krawędzią do posadzek winylowych	85

#### Kanały pod wpust 218

Kanały z krawędzią standardową	86
Kanały z krawędzią z kołnierzem	87
Kanały z krawędzią do posadzek winylowych	87

#### Rusztzy

Higieniczne Rusztzy Drabinkowe	88
Higieniczne Rusztzy Płytowe	90
Higieniczne Rusztzy Bezramowe	91
Rusztzy Kratowe	92
Akcesoria	93

## Przeгляд systemu

Linia kanałów higienicznych produkcji ACO obejmuje odpływy liniowe, które można wykorzystać do odwadniania różnych rodzajów posadzek (betonowe, płytki, cementowo żywiczne lub winyl). Wszystkie kanały w portfolio są zaprojektowane zgodnie z wymogami projektu higienicznego.

Unikatowe bogactwo całego portfolio umożliwia łatwy dobór kanału, który odpowiada specyficznym potrzebom klienta. Długość kanału, głębokość i umieszczenie odpływu, to tylko niektóre z parametrów, które mogą być przystosowane do życzeń klienta, przy czym może mieć to wpływ na termin dostawy.

## Kanał higieniczny ACO

## Krawędź standardowa

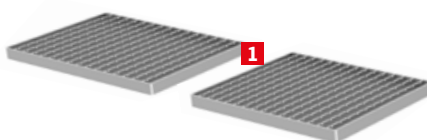

## Krawędź z kołnierzem do izolacji podpłytkowej



## Krawędź do posadzek winylowych

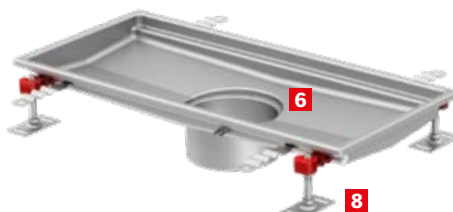

## Wpust higieniczny ACO z osprzętem

- 1** Ruszt
- 2** Kosz osadczy
- 3** Blokada zapachu (syfon)
- 4** Pierścień wspierający syfon
- 5** Korpus wpustu – część dolna
- 6** Kanał
- 7** Pierścień uniwersalny - dwufunkcyjny
- 8** Nóżki poziomujące



## Projekt higieniczny

ACO oferuje trwałe, zintegrowane systemy odwadniające, które dbają o przedsiębiorcę, środowisko naturalne i w końcowym efekcie także o zdrowie publiczne.

Jesteśmy przekonani, że nasze systemy i usługi są faktycznie unikatowe, przynoszą wyjątkowe korzyści wszystkim uczestnikom procesu – zarówno na etapie projektu jak i na budowie, oraz w późniejszej eksploatacji.

Odwodnienie higieniczne ACO spełnia najsurowsze wymogi higieniczne, co pomaga zapobiegać skażeniom szkodliwymi bakteriami. Wdrożyliśmy zasady projektu higienicznego, które determinują standardy dla środowiska, w którym przetwarzana jest żywność zgodnie z EN 1672, EN ISO 14159 i dokument EHEDG strony 8, 13 i 44 determinujące projekt konstrukcji kanału.

### Higieniczne cechy kanałów ACO:

- Możliwość pełnego opróżnienia
- Wewnętrzne promienie większe niż 3 mm
- Spawanie z pełnym przetopem
- Wypełnienie krawędzi
- Stal nierdzewna klasy min. 1.4301 zgodnie z EN 10088 (304 zgodnie z AISI)
- Ostatni proces - kąpiel pasywacyjna



Certyfikowano\*

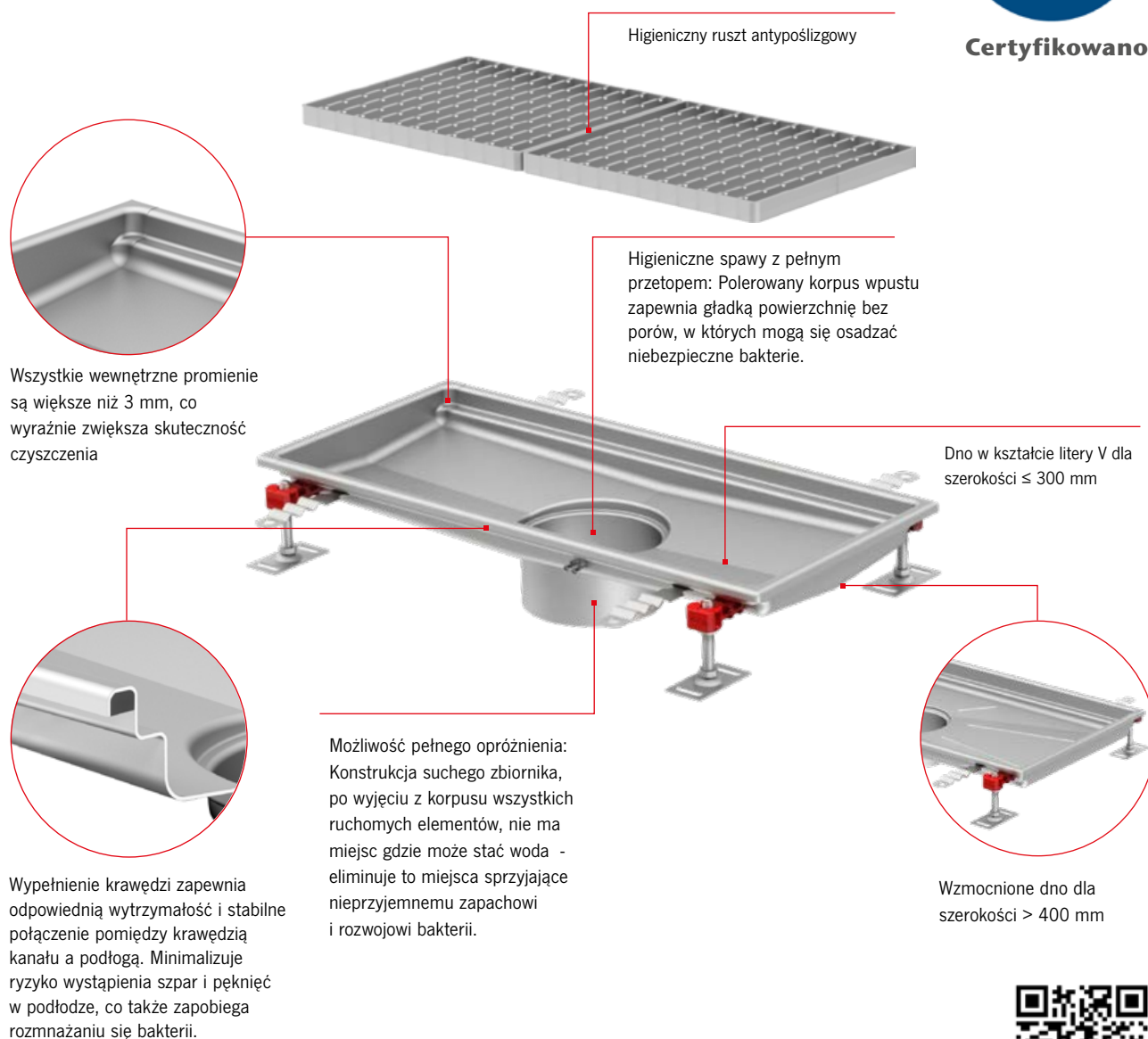

Test możliwości czyszczenia kanałów higienicznych.

\* Więcej informacji o certyfikacie NSF znajdziesz na stronie 5.

## Oslony ochronne ACO

### Właściwości i korzyści:

- Ochrona przed zanieczyszczeniem materiałami budowlanymi na etapie transportu i montażu
- Pozwala uniknąć kosztownego czyszczenia kanałów po instalacji
- Zapobiega uszkodzeniom podczas budowy, które mogą sprzyjać procesom korozji
- Certyfikowane zgodnie z normą EN 12811-1 dla rusztowań z klasą obciążenia 3
- Przyjazne dla środowiska i łatwe w utylizacji

### Oslony ochronne ACO wyprodukowane z płyt OSB są dostępne dla:

- Wszystkich jednoczęściowych kanałów i wpustów higienicznych: standardowych i nietypowych (wykonanych na zamówienie)
- Kanałów ACO do posadzek winylowych: standardowych, nietypowych (wykonanych na zamówienie)
- Części górnych przy konstrukcjach teleskopowych (kanałów i wpustów) standardowych i nietypowych (wykonanych na zamówienie)

### Sposób złożenia zamówienia:

- Dla artykułów standardowych, dodaj \_C na końcu standardowego numeru do zamówienia (przykład: 111111\_C)
- W przypadku artykułów nietypowych (wykonanych na zamówienie), należy poinformować o potrzebie takich osłon na początku procesu specyfikacji rozwiązania.

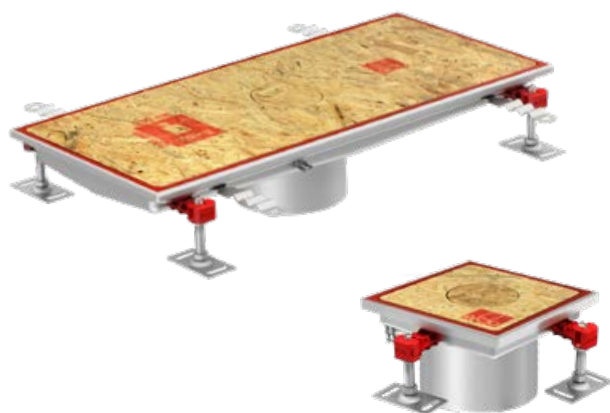

### Klasyfikacja według normy EN 12811-1 dla rusztowań klasy obciążeniowej 3:

Obszar obciążenia	Maksymalne obciążenie	Maksymalny nacisk
200 x 200 mm	max. 100 kg	max. 2,5 N/cm <sup>2</sup>
500 x 500 mm	max. 150 kg	max. 0,6 N/cm <sup>2</sup>
1000 x 1000 mm	max. 200 kg	max. 0,2 N/cm <sup>2</sup>

## Nóżki poziomujące – instrukcja montażu

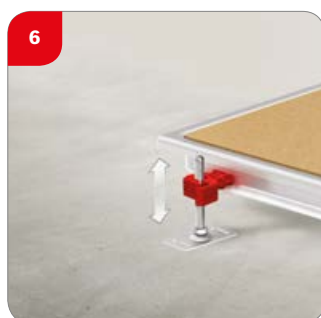
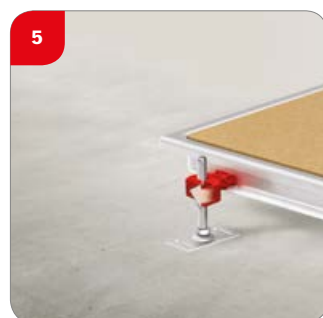
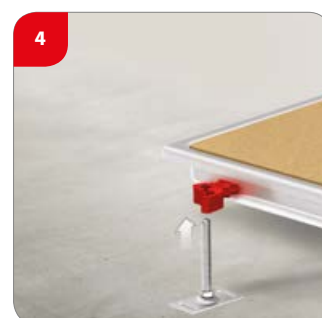
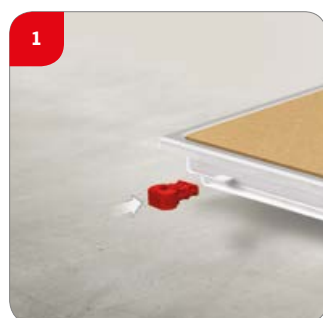

## Przykłady instalacji

### ACO Kanał + ACO Wpust z kołnierzem do przyklejenia izolacji (posadzka z płytek)

- 1** Płytki ceramiczne
- 2** Klej do płytek
- 3** Uszczelniacz elastyczny
- 4** Wypełnienie gumowe
- 5** Wylewka
- 6** Membrana wodoszczelna
- 7** Płyta stropowa betonowa

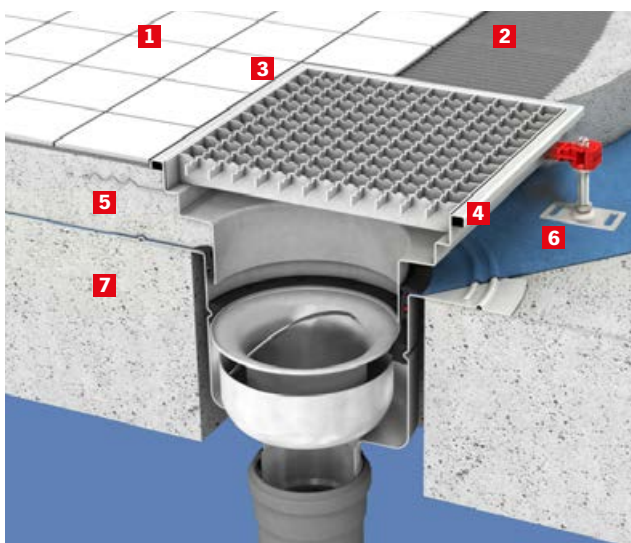

### ACO Kanał + ACO Wpust z kołnierzem ustalającym (posadzka z płytek)

- 1** Płytki ceramiczne
- 2** Klej do płytek
- 3** Uszczelniacz elastyczny
- 4** Wypełnienie gumowe
- 5** Membrana wodoszczelna
- 6** Wylewka
- 7** Płyta betonowa wylewana
- 8** Grunt zagęszczony

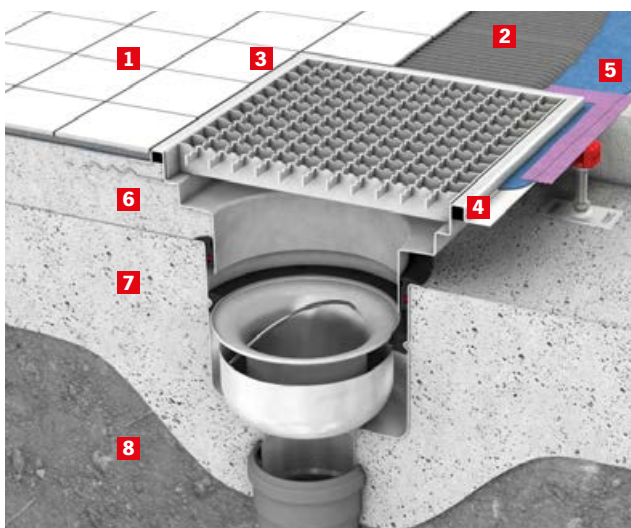

### ACO Kanał + ACO Wpust z kołnierzem ustalającym (posadzka winylowa)

- 1** Wykładzina winylowa
- 2** Wylewka
- 3** Płyta betonowa wylewana
- 4** Grunt zagęszczony



## Wysokości budowlane i natężenia przepływu

### ACO kanał z wpustem EG150

#### Odptyw pionowy

DN 70  
(D=75mm)

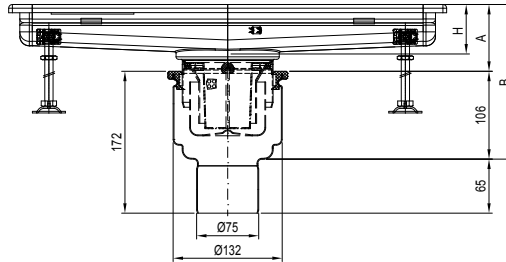

#### Wysokość zabudowy

Szerokość kanału	200 mm		300 mm		400 mm	
	H = 60 mm		H = 60 mm		H = 65 mm	
Wysokość	A [mm]	B [mm]	A [mm]	B [mm]	A [mm]	B [mm]
Minimalny	65	170	60	165	65	170
Maksymalny	95	200	85	190	90	195
Przepływ [l/s]						
Minimalny	1,3		1,3		1,3	
Maksymalny	1,5		1,5		1,5	

#### Odptyw poziomy

DN 70  
(D=75mm)

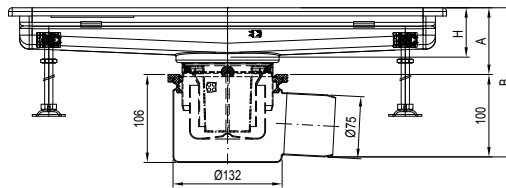

#### Wysokość zabudowy

Szerokość kanału	200 mm		300 mm		400 mm	
	H = 60 mm		H = 60 mm		H = 65 mm	
Wysokość	A [mm]	B [mm]	A [mm]	B [mm]	A [mm]	B [mm]
Minimalny	65	165	60	160	65	165
Maksymalny	95	195	85	185	90	190
Przepływ [l/s]						
Minimalny	1,3		1,3		1,3	
Maksymalny	1,5		1,5		1,5	

#### Infobox

Używanie kosza osadczego (pustego) zmniejszy natężenie przepływu w odpływie o około 15%.

## ACO kanał z wpustem 142

## Odpływ pionowy

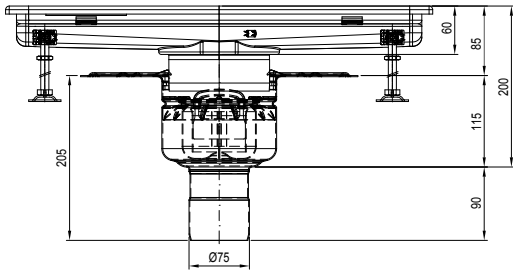
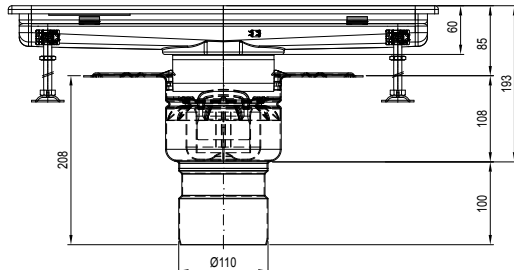
	DN 70 (D=75mm)	DN 100 (D=110mm)
		
<b>Przepływ [l/s]</b>		
Minimalny	1,4	1,6
Maksymalny	1,7	1,9

## Odpływ poziomy

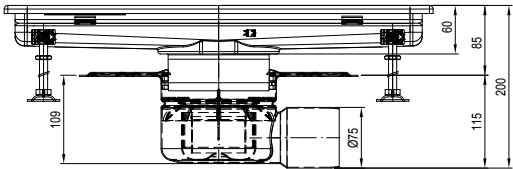
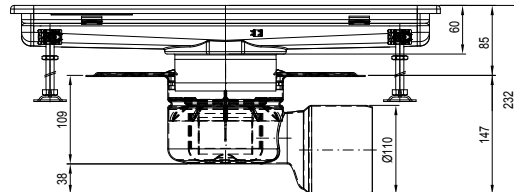
	DN 70 (D=75mm)	DN 100 (D=110mm)
		
<b>Przepływ [l/s]</b>		
Minimalny	1,4	1,6
Maksymalny	1,7	1,9

## Infobox

Wartości A = 85 mm i B = 200 mm (lub 193 mm lub 232 mm) można dodatkowo zmniejszyć, jeżeli zmniejszy się odpływ z koryta.

A i B zmniejszy się o:

- 15 mm przy zastosowaniu wpustu z kołnierzem pozycjonującym lub wpustu z kołnierzem do przyklejenia hydroizolacji (jeżeli śruba uziemiająca nie znajduje się pod kanałem lub gdy zostanie odcięta)
- 10 mm przy zastosowaniu kołnierza z zaciskiem mechanicznym do uszczelniania (tzw. kołnierz dociskowy)

Należy pamiętać, że skrócenie wysokości odpływu wpływa na zmniejszenie się przepływu.

Używanie kosza osadczego (pustego) zmniejszy natężenie przepływu w odpływie o około 15%.

## Wysokości budowlane i natężenia przepływu

### ACO kanał z wpustem 157

#### Odptyw pionowy

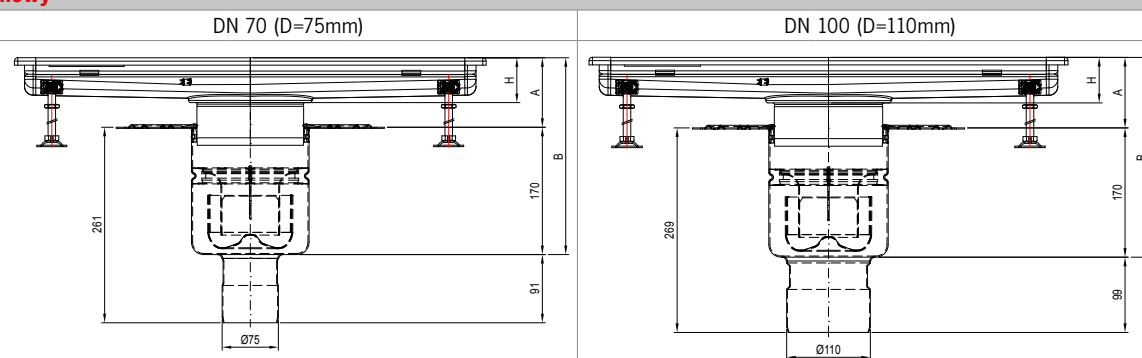

#### Wysokość zabudowy

Wysokość	H = 55 mm		H = 60 mm		H = 65 mm		H = 70 mm		H = 80 mm	
	A [mm]	B [mm]	A [mm]	B [mm]	A [mm]	B [mm]	A [mm]	B [mm]	A [mm]	B [mm]
Minimalny	65	235	70	240	75	245	80	250	90	260
Maksymalny	90	260	95	265	100	270	105	275	115	285

#### Przepływ [l/s]

Minimalny	2.9				3.9			
Maksymalny	3.1				4.2			

#### Odptyw poziomy

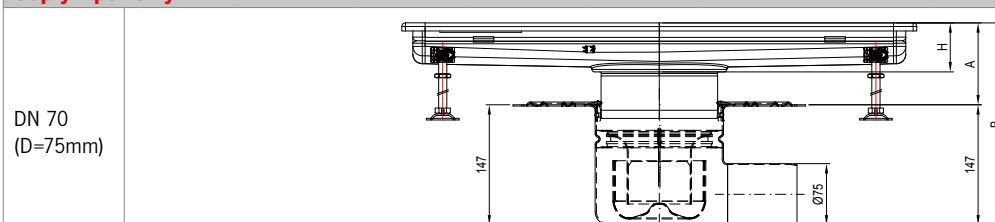

#### Wysokość zabudowy

Wysokość	H = 55 mm		H = 60 mm		H = 65 mm		H = 70 mm		H = 80 mm	
	A [mm]	B [mm]	A [mm]	B [mm]	A [mm]	B [mm]	A [mm]	B [mm]	A [mm]	B [mm]
Minimalny	85	232	90	237	95	242	100	247	110	257
Maksymalny	90	237	95	242	100	247	105	252	115	262

#### Przepływ [l/s]

Minimalny	2,8			
Maksymalny	3,1			

#### Odptyw poziomy

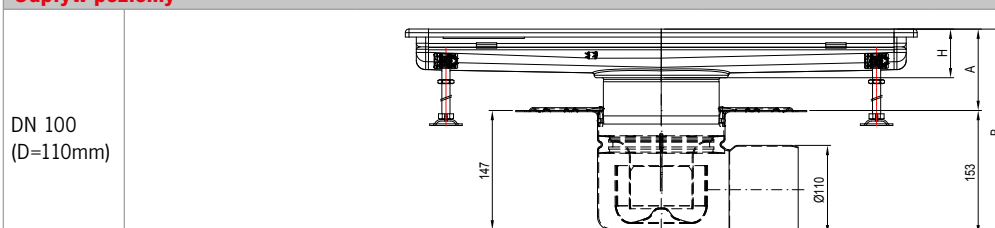

#### Wysokość zabudowy

Wysokość	H = 55 mm		H = 60 mm		H = 65 mm		H = 70 mm		H = 80 mm	
	A [mm]	B [mm]	A [mm]	B [mm]	A [mm]	B [mm]	A [mm]	B [mm]	A [mm]	B [mm]
Minimalny	85	238	90	243	95	248	100	253	110	263
Maksymalny	90	243	95	248	100	253	105	258	115	268

#### Przepływ [l/s]

Minimalny	3,2			
Maksymalny	3,9			

## ACO kanał z wpustem 218

## Odptyw pionowy

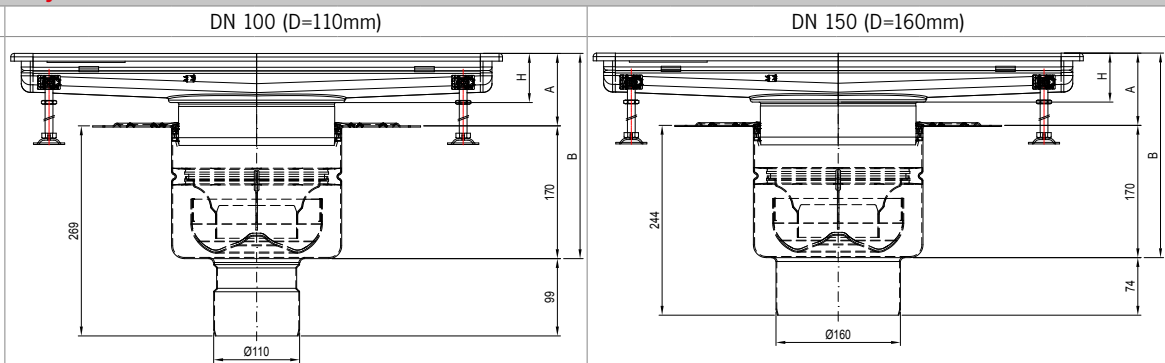

## Wysokość zabudowy

Wysokość	H = 55 mm		H = 60 mm		H = 65 mm		H = 70 mm		H = 80 mm		H = 100 mm		H = 150 mm	
	A [mm]	B [mm]	A [mm]	B [mm]	A [mm]	B [mm]	A [mm]	B [mm]	A [mm]	B [mm]	A [mm]	B [mm]	A [mm]	B [mm]
Minimalny	65	235	70	240	75	245	80	250	90	260	110	280	160	330
Maksymalny	85	255	90	260	95	265	100	270	110	280	130	300	180	350

## Przepływ [l/s]

Minimalny		5,4		5,5		5,6		5,7		5,9
Maksymalny		5,6		5,7		5,8		6,0		6,4

## Odptyw pionowy

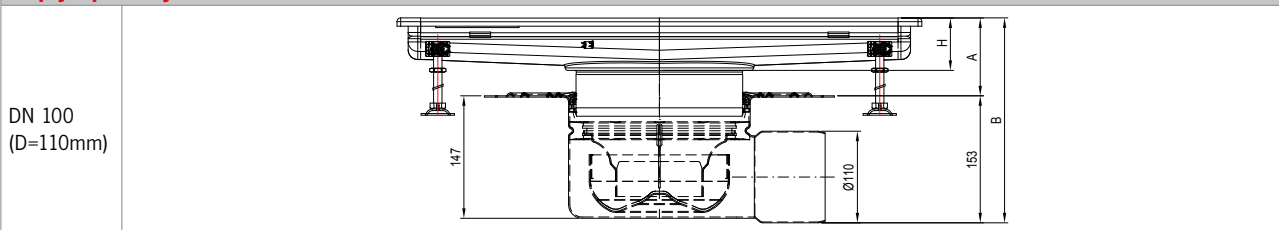

## Wysokość zabudowy

Wysokość	H = 55 mm		H = 60 mm		H = 65 mm		H = 70 mm		H = 80 mm		H = 100 mm		H = 150 mm	
	A [mm]	B [mm]	A [mm]	B [mm]	A [mm]	B [mm]	A [mm]	B [mm]	A [mm]	B [mm]	A [mm]	B [mm]	A [mm]	B [mm]
Wartość	85	238	90	243	95	248	100	253	110	263	130	283	180	333

## Przepływ [l/s]

Minimalny		4,5		4,6		4,8		4,9		5,0
Maksymalny		4,7		4,8		4,9		5,1		5,6

## Infobox

Wartości A min. i B min. w poziomym (bocznym) odpływie można dodatkowo zmniejszyć, jeśli odpływ z korytka zostanie zredukowany.

A i B zmniejszy się:

- 25 mm przy zastosowaniu wpustu z kołnierzem pozycjonującym lub wpustu z kołnierzem do przyklejenia hydroizolacji (jeżeli śruba uziemiająca nie znajduje się pod kanałem lub gdy zostanie odcięta)
- 15 mm przy zastosowaniu kołnierza z zaciskiem mechanicznym do uszczelniania (tzw kołnierz dociskowy)

Należy pamiętać, że skrócenie wysokości odpływu wpływa na zmniejszenie się przepływu

Używanie kosza szlamowego (pustego) zmniejszy natężenie przepływu w odpływie o około 15%.

Wartości A min. dla wpustów z pionowym odpływem i z kołnierzem mechanicznym (do przykręcenia izolacji) są o 10 mm wyższe (tzn. wartość A dla H = 70mm nie wyniesie minimum 60 mm, lecz minimum 80 mm).

## ACO kanały higieniczne z odpływem DN 110 lub przez wpust EG150

## Informacje o produkcie

- W pełni zgodny z EN 1253
- Wykonany ze stali nierdzewnej, materiał 1.4301 (AISI 304) lub 1.4404 (AISI 316)
- Grubość materiału 1,5 mm
- Łatwa instalacja
- Odpływ na środku koryta  
D = 110 mm dla połączenia:
  - Dolna część wpustu ACO EG 150
  - Rura kanalizacyjna kielichowa DN 100
- Wyjmowalne uszczelnienie zapachowe (syfon) o przepływie 1,5 l/s (opcjonalnie, nie jest standardową częścią koryta)

## Zalety produktu

- **Pierwsze** w pełni higieniczne **odwodnienie liniowe** na rynku
- Zgodnie ze standardem higieny EN 1672 i EN ISO 14159 i EHEDG  
Dokumenty nr 8, 13 i 44
- Duże spadki dna (co najmniej 1% wzdłużny i min. 5° poprzeczny)
- Produkt całkowicie pasywowany metodą zanurzeniową
- Nogi poziomujące z regulacją wysokości (60 - 110 mm) z możliwością kotwienia do podłoża

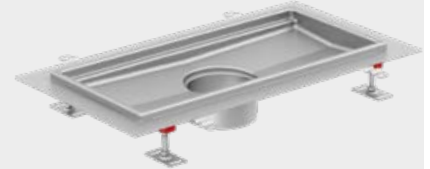



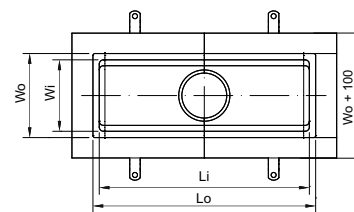
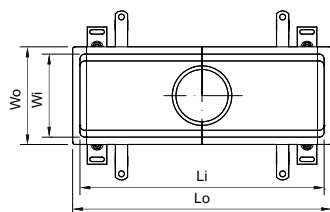
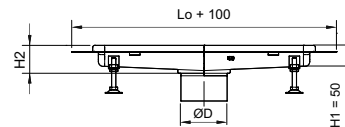
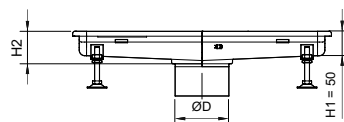



	Szer. zewn.	Szer. wewn.	Długość zewn.	Długość wewn.	Głębokość kanału przy odpływie	Objętość	Numer kat.
	[mm]	[mm]	[mm]	[mm]	[mm]	[l]	1.4301
	<b>Rodzaj krawędzi: standardowa</b>						
	200	170	530	500	60	4,7	<b>416578</b>
			830	800	60	7,0	<b>416579</b>
			1030	1000	60	8,8	<b>416580</b>
			1230	1200	60	10,4	<b>416581</b>
			1530	1500	60	12,8	<b>416582</b>
2030	2000	60	16,9	<b>416583</b>			
	<b>Rodzaj krawędzi: z kołnierzem</b>						
	200	170	830	800	60	7,0	<b>416675</b>
			1030	1000	60	8,8	<b>416676</b>
			1230	1200	60	10,4	<b>416677</b>
			2030	2000	60	16,9	<b>416679</b>
	300	270	330	300	60	4,3	<b>413170</b>
			630	600	60	8,6	<b>413171</b>
			1030	1000	60	13,9	<b>413172</b>
	400	370	430	400	65	8,1	<b>413173</b>
			630	600	65	12,0	<b>413174</b>
830			800	65	15,8	<b>413175</b>	



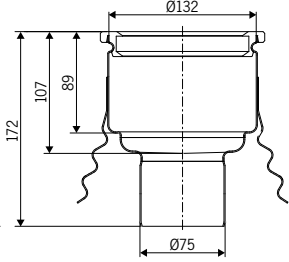

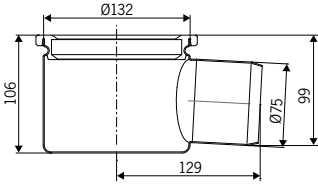
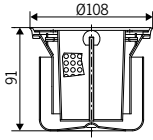
## Akcesoria do kanałów higienicznych z odpływem DN 110 lub przez wpust EG150

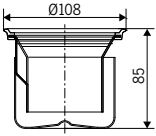
## informacje o produkcie

		Opis	Materiał	Numer kat.
<b>Odpływy teleskopowe DN 70</b>				
 	<ul style="list-style-type: none"> <li>■ Odpływ pionowy</li> <li>■ Szczelne łączenie z kanałem poprzez uszczelkę</li> <li>■ Średnica odpływu <math>\varnothing 75</math></li> </ul>	1.4301	<b>405066</b>	
		1.4404	<b>402663</b>	
 	<ul style="list-style-type: none"> <li>■ Odpływ poziomy</li> <li>■ Szczelne łączenie z kanałem poprzez uszczelkę</li> <li>■ Średnica odpływu <math>\varnothing 75</math></li> </ul>	1.4301	<b>406677</b>	
		1.4404	<b>405311</b>	
<b>Akcesoria</b>				
 	<ul style="list-style-type: none"> <li>■ Zamknięcie wodne (syfon) zintegrowane z koszem osadczym</li> </ul>	1.4301	<b>405065</b>	
		1.4404	<b>403633</b>	
 	<ul style="list-style-type: none"> <li>■ Zamknięcie wodne (syfon)</li> </ul>	1.4301	<b>97217</b>	
		1.4404	<b>97267</b>	
 	<ul style="list-style-type: none"> <li>■ Sitko do stosowania z zamknięciem wodnym (syfonem)</li> </ul>	1.4301	<b>97235</b>	
		1.4404	<b>97285</b>	

## ACO kanały higieniczne z odpływem DN 125 pod wpust 142

## informacje o produkcie

- W pełni zgodny z EN 1253
- Wykonany ze stali nierdzewnej, materiał 1.4301 (AISI 304) lub 1.4404 (AISI 316)
- Grubość materiału 1,5 mm
- Odpływ na środku koryta  
D = 125 mm dla połączenia dolnej części wpustu 142
- Wysoki przepływ do 1,9 l/s
- Dolna część wpustu, która realizuje odpływ z kanału do kanalizacji może być wyposażona w:
  - kołnierz ustalający
  - kołnierz do przyklejenia izolacji
  - kołnierz z przeciwkołnierzem do przykręcenia izolacji

## Zalety produktu

- **Pierwsze** w pełni higieniczne **odwodnienie liniowe** na rynku
- Zgodnie ze standardem higieny EN 1672 i EN ISO 14159 i EHEDG  
Dokumenty nr 8, 13 i 44
- Duże spadki dna (co najmniej 1 % wzdłużny i min. 5° poprzeczny)
- Produkt całkowicie pasywowany metodą zanurzeniową
- Nogi poziomujące z regulacją wysokości (60 - 110 mm) z możliwością kotwienia do podłoża



	Szer. zewn.	Szer. wewn.	Długość zewn.	Długość wewn.	Głębokość kanału przy odpływie	Objętość [l]	Numer kat.	
	[mm]	[mm]	[mm]	[mm]	[mm]		1.4301	1.4404
	<b>Rodzaj krawędzi: standardowa</b>							
	200	170	530	500	60	4,7	<b>416584</b>	<b>416602</b>
			830	800	60	7,0	<b>416585</b>	<b>416603</b>
			1030	1000	60	8,8	<b>416586</b>	<b>416604</b>
			1230	1200	60	10,4	<b>416587</b>	<b>416605</b>
			1530	1500	60	12,8	<b>416588</b>	<b>416606</b>
2030			2000	60	16,9	<b>416589</b>	<b>416607</b>	
	<b>Rodzaj krawędzi: z kołnierzem</b>							
	200	170	530	500	60	4,7	<b>416680</b>	<b>416698</b>
			830	800	60	7,0	<b>416681</b>	<b>416699</b>
			1030	1000	60	8,8	<b>416682</b>	<b>416700</b>
			1230	1200	60	10,4	<b>416683</b>	<b>416701</b>
			1530	1500	60	12,8	<b>416684</b>	<b>416702</b>
2030			2000	60	16,9	<b>416685</b>	<b>416703</b>	

	Szer. zewn.	Szer. wewn.	Długość zewn.	Długość wewn.	Głębokość kanału przy odpływie	Objętość	Numer kat.		
	[mm]	[mm]	[mm]	[mm]	[mm]	[l]	1.4301	1.4404	
	<b>Rodzaj krawędzi: winylowa <sup>1)</sup></b>								
	220	170	550	500	60	4,7	<b>413358</b>	<b>413376</b>	
			850	800	60	7,0	<b>413359</b>	<b>413377</b>	
			1050	1000	60	8,8	<b>413360</b>	<b>413378</b>	
			1250	1200	60	10,4	<b>413361</b>	<b>413379</b>	
			1550	1500	60	12,8	<b>413362</b>	<b>413380</b>	
2050			2000	60	16,9	<b>413363</b>	<b>413381</b>		

### Infobox

1) Krawędź winylowa nie jest w pełni higieniczna.

Dolna części wpustu 142 dla zrealizowania odpływu znajdują się na stronie 32-33

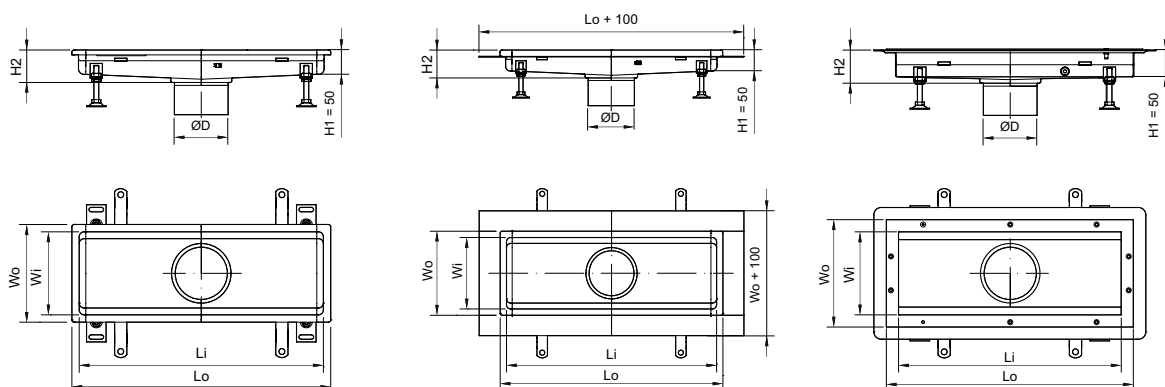

## ACO kanały higieniczne z odpływem DN142 pod wpust 157

## Informacje o produkcie

- W pełni zgodny z EN 1253
- Wykonane ze stali nierdzewnej, materiał 1.4301 (AISI 304) lub 1.4404 (AISI 316)
- Grubość materiału 1,5 mm
- Odpływ na środku koryta D = 142 mm dla połączenia dolnej części wpustu 157
- Wysoki przepływ do 4,2 l/s
- Dolna część wpustu która realizuje odpływ z kanału do kanalizacji może być wyposażona w:
  - kołnierz ustalający
  - kołnierz do przyklejenia izolacji
  - kołnierz z przeciwkołnierzem do przykręcenia izolacji

## Zalety produktu

- **Pierwsze w pełni higieniczne odwodnienie liniowe** na rynku
- Zgodnie ze standardem higieny EN 1672 i EN ISO 14159 i EHEDG Dokumenty nr 8, 13 i 44
- Duże spadki dna (co najmniej 1 % wzdłużny i min. 5° poprzeczny)
- Produkt całkowicie pasywowany metodą zanurzeniową
- Nogi poziomujące z regulacją wysokości (60 - 110 mm) z możliwością kotwienia do podłoża



	Szer. zewn.	Szer. wewn.	Długość zewn.	Długość wewn.	Głębokość kanału przy odpływie	Objętość	Numer kat.	
	[mm]	[mm]	[mm]	[mm]	[mm]	[l]	1.4301	1.4404
<b>Rodzaj krawędzi: standardowa</b>								
	200	170	530	500	60	4,7	<b>416590</b>	<b>416608</b>
			830	800	60	7,0	<b>416591</b>	<b>416609</b>
			1030	1000	60	8,8	<b>416592</b>	<b>416610</b>
			1230	1200	60	10,4	<b>416593</b>	<b>416611</b>
			1530	1500	60	12,8	<b>416594</b>	<b>416612</b>
			2030	2000	60	16,9	<b>416595</b>	<b>416613</b>
	300	270	330	300	55	4,3	<b>416614</b>	<b>416628</b>
			630	600	60	8,6	<b>416615</b>	<b>416629</b>
			1030	1000	60	13,9	<b>416616</b>	<b>416630</b>
			1530	1500	60	20,7	<b>416617</b>	<b>416631</b>
			2030	2000	60	27,4	<b>416618</b>	<b>416632</b>
			3030	3000	70	40,8	<b>416619</b>	<b>416633</b>
400	370	430	400	60	8,1	<b>416642</b>	<b>416648</b>	
		630	600	60	12,0	<b>416643</b>	<b>416649</b>	
		830	800	60	15,8	<b>416644</b>	<b>416650</b>	
500	470	530	500	65	12,7	<b>416654</b>	<b>416660</b>	
		830	800	65	20,1	<b>416655</b>	<b>416661</b>	
		1030	1000	65	24,9	<b>416656</b>	<b>416662</b>	

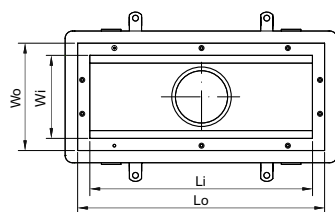
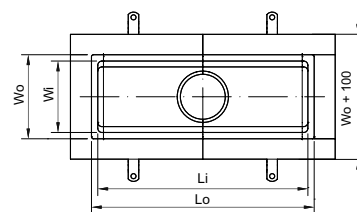
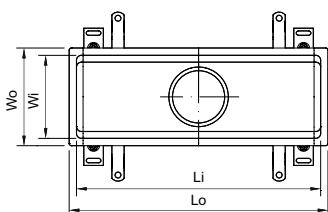
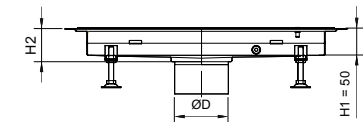
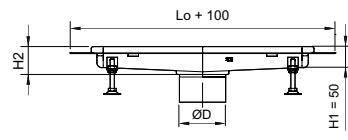
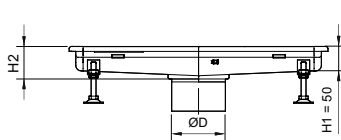

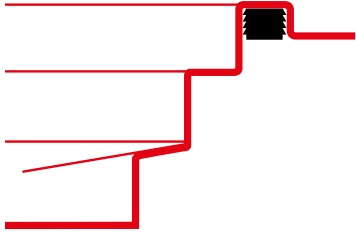
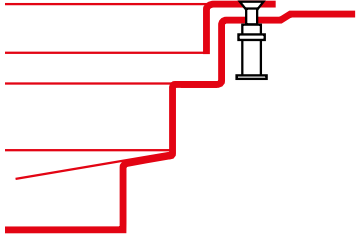
	Szer. zewn.	Szer. wewn.	Długość zewn.	Długość wewn.	Głębokość kanału przy odpływie	Objętość	Numer kat.		
	[mm]	[mm]	[mm]	[mm]	[mm]	[l]	1.4301	1.4404	
	<b>Rodzaj krawędzi: z kołnierzem</b>								
	200	170	530	500	60	4,7	<b>416686</b>	<b>416704</b>	
			830	800	60	7,0	<b>416687</b>	<b>416705</b>	
			1030	1000	60	8,8	<b>416688</b>	<b>416706</b>	
			1230	1200	60	10,4	<b>416689</b>	<b>416707</b>	
			1530	1500	60	12,8	<b>416690</b>	<b>416708</b>	
			2030	2000	60	16,9	<b>416691</b>	<b>416709</b>	
	300	270	330	300	55	4,3	<b>416710</b>	<b>416724</b>	
			630	600	60	8,6	<b>416711</b>	<b>416725</b>	
			1030	1000	60	13,9	<b>416712</b>	<b>416726</b>	
			1530	1500	60	20,7	<b>416713</b>	<b>416727</b>	
			2030	2000	60	27,4	<b>416714</b>	<b>416728</b>	
			3030	3000	70	40,8	<b>416715</b>	<b>416729</b>	
	400	370	430	400	60	8,1	<b>416738</b>	<b>416744</b>	
			630	600	60	12,0	<b>416739</b>	<b>416745</b>	
			830	800	60	15,8	<b>416740</b>	<b>416746</b>	
	500	470	530	500	65	12,7	<b>416750</b>	<b>416756</b>	
			830	800	65	20,1	<b>416751</b>	<b>416757</b>	
			1030	1000	65	24,9	<b>416752</b>	<b>416758</b>	
		<b>Rodzaj krawędzi: winylowa <sup>1)</sup></b>							
		220	170	550	500	60	4,7	<b>413364</b>	<b>413382</b>
				850	800	60	7,0	<b>413365</b>	<b>413383</b>
				1050	1000	60	8,8	<b>413366</b>	<b>413384</b>
				1250	1200	60	10,4	<b>413367</b>	<b>413385</b>
1550				1500	60	12,8	<b>413368</b>	<b>413386</b>	
2050				2000	60	16,9	<b>413369</b>	<b>413387</b>	
320		270	350	300	60	4,3	<b>413388</b>	<b>413402</b>	
			650	600	60	8,6	<b>413389</b>	<b>413403</b>	
			1050	1000	60	13,9	<b>413390</b>	<b>413404</b>	
			1550	1500	60	20,7	<b>413391</b>	<b>413405</b>	
			2050	2000	60	27,4	<b>413392</b>	<b>413406</b>	
			3050	3000	70	40,8	<b>413393</b>	<b>413407</b>	
420		370	450	400	60	8,1	<b>413416</b>	<b>413422</b>	
			650	600	60	12,0	<b>413417</b>	<b>413423</b>	
			850	800	60	15,8	<b>413418</b>	<b>413424</b>	
520		470	550	500	65	12,7	<b>413428</b>	<b>413434</b>	
			850	800	65	20,1	<b>413429</b>	<b>413435</b>	
			1050	1000	65	24,9	<b>413430</b>	<b>413436</b>	
<b>Infobox</b>									
1) Krawędź winylowa nie jest w pełni higieniczna.									
Dolne części wpustu 157 dla zrealizowania odpływu znajdują się na stronie 41-42									

## ACO kanały higieniczne z odpływem DN200 pod wpust 218

## Informacje o produkcie

- W pełni zgodny z EN 1253
- Wykonany ze stali nierdzewnej, materiał 1.4301 (AISI 304) lub 1.4404 (AISI 316)
- Grubość materiału 1,5 mm
- Odpływ na środku koryta D = 200 mm dla połączenia dolnej części wpustu 218
- Wysoki przepływ do 6,7 l/s
- Dolna część wpustu która realizuje odpływ z kanału do kanalizacji może być wyposażona w:
  - kołnierz ustalający
  - kołnierz do przyklejenia izolacji
  - kołnierz z przeciwkołnierzem do przykręcenia izolacji

## Zalety produktu

- **Pierwsze w pełni higieniczne odwodnienie liniowe** na rynku
- Zgodnie ze standardem higieny EN 1672 i EN ISO 14159 i EHEDG Dokumenty nr 8, 13 i 44
- Duże spadki dna (co najmniej 1 % wzdłużny i min. 5° poprzeczny)
- Produkt całkowicie pasywowany metodą zanurzeniową
- Nogi poziomujące z regulacją wysokości (60 - 110 mm) z możliwością kotwienia do podłoża



	Szer. zewn. [mm]	Szer. wewn. [mm]	Długość zewn. [mm]	Długość wewn. [mm]	Głębokość kanału przy odpływie [mm]	Objętość [l]	Numer kat.	
							1.4301	1.4404
<b>Rodzaj krawędzi: standardowa</b>								
	300	270	330	300	55	4,3	<b>416621</b>	<b>416635</b>
			630	600	60	8,6	<b>416622</b>	<b>416636</b>
			1030	1000	60	13,9	<b>416623</b>	<b>416637</b>
			1530	1500	60	20,7	<b>416624</b>	<b>416638</b>
			2030	2000	60	27,4	<b>416625</b>	<b>416639</b>
			3030	3000	70	40,8	<b>416626</b>	<b>416640</b>
			4030	4000	80	54,5	<b>416627</b>	<b>416641</b>
400	370	430	400	60	8,1	<b>416645</b>	<b>416651</b>	
		630	600	60	12,0	<b>416646</b>	<b>416652</b>	
		830	800	60	15,8	<b>416647</b>	<b>416653</b>	
500	470	530	500	65	12,7	<b>416657</b>	<b>416663</b>	
		830	800	65	20,1	<b>416658</b>	<b>416664</b>	
		1030	1000	65	24,9	<b>416659</b>	<b>416665</b>	
600	570	630	600	70	18,4	<b>416666</b>	<b>416669</b>	
		930	900	70	27,3	<b>416667</b>	<b>416670</b>	
		1230	1200	70	36,2	<b>416668</b>	<b>416671</b>	
800	770	830	800	80	32,9	<b>416672</b>	<b>416673</b>	

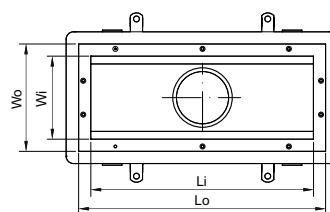
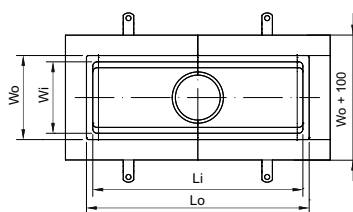
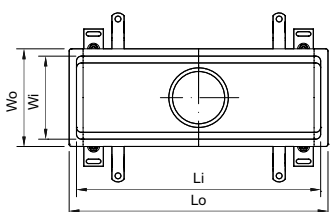
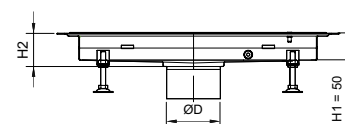
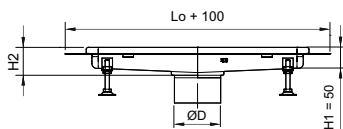
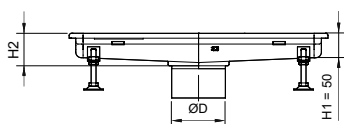

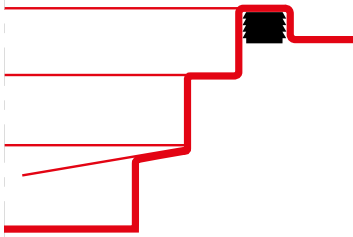
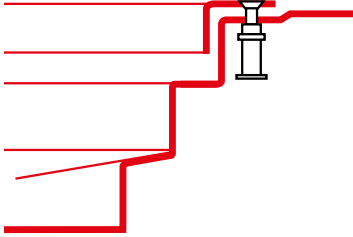
	Szer. zewn.	Szer. wewn.	Długość zewn.	Długość wewn.	Głębokość kanału przy odpływie	Objętość	Numer kat.		
	[mm]	[mm]	[mm]	[mm]	[mm]	[l]	1.4301	1.4404	
	<b>Rodzaj krawędzi: z kołnierzem</b>								
	300	270	330	300	55	4,3	<b>416717</b>	<b>416731</b>	
			630	600	60	8,6	<b>416718</b>	<b>416732</b>	
			1030	1000	60	13,9	<b>416719</b>	<b>416733</b>	
			1530	1500	60	20,7	<b>416720</b>	<b>416734</b>	
			2030	2000	60	27,4	<b>416721</b>	<b>416735</b>	
			3030	3000	70	40,8	<b>416722</b>	<b>416736</b>	
			4030	4000	80	54,5	<b>416723</b>	<b>416737</b>	
	400	370	430	400	60	8,1	<b>416741</b>	<b>416747</b>	
			630	600	60	12,0	<b>416742</b>	<b>416748</b>	
			830	800	60	15,8	<b>416743</b>	<b>416749</b>	
	500	470	530	500	65	12,7	<b>416753</b>	<b>416759</b>	
			830	800	65	20,1	<b>416754</b>	<b>416760</b>	
			1030	1000	65	24,9	<b>416755</b>	<b>416761</b>	
	600	570	630	600	70	18,4	<b>416762</b>	<b>416765</b>	
			930	900	70	27,3	<b>416763</b>	<b>416766</b>	
			1230	1200	70	36,2	<b>416764</b>	<b>416767</b>	
	800	770	830	800	80	32,9	<b>416768</b>	<b>416769</b>	
		<b>Rodzaj krawędzi: winylowa <sup>1)</sup></b>							
		320	270	350	300	60	4,3	<b>413395</b>	<b>413409</b>
				650	600	60	8,6	<b>413396</b>	<b>413410</b>
1050				1000	60	13,9	<b>413397</b>	<b>413411</b>	
1550				1500	60	20,7	<b>413398</b>	<b>413412</b>	
2050				2000	60	27,4	<b>413399</b>	<b>413413</b>	
3050				3000	70	40,8	<b>413400</b>	<b>413414</b>	
4050				4000	80	54,5	<b>413401</b>	<b>413415</b>	
420		370	450	400	60	8,1	<b>413419</b>	<b>413425</b>	
			650	600	60	12,0	<b>413420</b>	<b>413426</b>	
			850	800	60	15,8	<b>413421</b>	<b>413427</b>	
520		470	550	500	65	12,7	<b>413431</b>	<b>413437</b>	
			850	800	65	20,1	<b>413432</b>	<b>413438</b>	
			1050	1000	65	24,9	<b>413433</b>	<b>413439</b>	
620		570	650	600	70	18,4	<b>413440</b>	<b>413443</b>	
			950	900	70	27,3	<b>413441</b>	<b>413444</b>	
			1250	1200	70	36,2	<b>413442</b>	<b>413445</b>	
820		770	850	800	80	32,9	<b>413446</b>	<b>413447</b>	

**Infobox**

1) Krawędź winylowa nie jest w pełni higieniczna.

Dolne części wpustu 218 dla zrealizowania odpływu znajdują się na stronie 53-54

## ACO Higieniczne Ruszty Drabinkowe

## Informacje o produkcie

- W pełni zgodny z EN 1253
- Higieniczna konstrukcja rusztów zgodnie ze standardem higieny EN 1672 i EN ISO 14159 i EHEDG  
Dokumenty nr 8, 13 i 44
- Obciążenie klasy R50, M125 lub N250
- Brak ostrych krawędzi
- Elektrolitycznie wypolerowana konstrukcja
- Zoptymalizowana waga
- Wysoka wydajność hydrauliczna rusztów
- Łatwe czyszczenie – pełny przetop spawów przy poprzeczkach
- Antypoślizgowy:
  - Klasa R11 zgodnie z DIN 51130
  - Niski potencjał poślizgu wg BS 7976-2

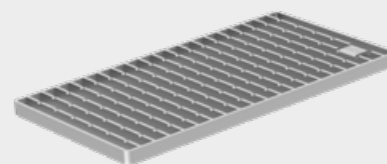

Wymiary kanału		Wymiary rusztu				Liczba sztuk na kanał	Numer kat.	
Szerokość Wo	Długość Wi	Szerokość	Długość	Wysokość ramy	Wysokość poprzeczek nośnych		1.4301	1.4404
[mm]	[mm]	[mm]	[mm]	[mm]	[mm]			
<b>Klasa obciążenia: R50</b>								
200 (220)	530 (550)	168	499	20	20	1	<b>416802</b>	<b>416803</b>
	830 (850)	168	398	20	20	2	<b>416808</b>	<b>416809</b>
	1030 (1050)	168	499	20	20	2	<b>416802</b>	<b>416803</b>
	1230 (1250)	168	398	20	20	3	<b>416808</b>	<b>416809</b>
	1530 (1550)	168	499	20	20	3	<b>416802</b>	<b>416803</b>
	2030 (2050)	168	499	20	20	4	<b>416802</b>	<b>416803</b>
	-	168	999	20	20	-	<b>445948</b>	<b>445949</b>
300 (320)	330 (350)	268	298	20	20	1	<b>416812</b>	<b>416813</b>
	630 (650)	268	298	20	20	2	<b>416812</b>	<b>416813</b>
	1030 (1050)	268	499	20	20	2	<b>416814</b>	<b>416815</b>
	1530 (1550)	268	499	20	20	3	<b>416814</b>	<b>416815</b>
	2030 (2050)	268	499	20	20	4	<b>416814</b>	<b>416815</b>
	3030 (3050)	268	499	20	20	6	<b>416814</b>	<b>416815</b>
	4030 (4050)	268	499	20	20	8	<b>416814</b>	<b>416815</b>
	-	268	999	20	20	-	<b>445952</b>	<b>445953</b>
400 (420)	430 (450)	368	398	30	30	1	<b>416820</b>	<b>416821</b>
	630 (650)	368	598	30	30	1	<b>416822</b>	<b>416823</b>
	830 (850)	368	398	30	30	2	<b>416820</b>	<b>416821</b>
500 (520)	530 (550)	468	499	30	30	1	<b>416828</b>	<b>416829</b>
	830 (850)	468	398	30	30	2	<b>416830</b>	<b>416831</b>
	1030 (1050)	468	499	30	30	2	<b>416828</b>	<b>416829</b>
600 (620)	630 (650)	568	298	30	30	2	<b>416838</b>	<b>416839</b>
	930 (950)	568	298	30	30	3	<b>416838</b>	<b>416839</b>
	1230 (1250)	568	298	30	30	4	<b>416838</b>	<b>416839</b>
800 (820)	830 (850)	768	398	30	30	2	<b>416842</b>	<b>416843</b>



Wymiary kanału		Wymiary rusztu				Liczba sztuk na kanał	Numer kat.	
Szerokość Wo	Długość Wi	Szerokość	Długość	Wysokość ramy	Wysokość poprzeczek nośnych		1.4301	1.4404
[mm]	[mm]	[mm]	[mm]	[mm]	[mm]			
<b>Klasa obciążenia M125</b>								
200 (220)	530 (550)	168	499	20	30	1	<b>416804</b>	<b>416805</b>
	830 (850)	168	398	20	30	2	<b>416810</b>	<b>416811</b>
	1030 (1050)	168	499	20	30	2	<b>416804</b>	<b>416805</b>
	1230 (1250)	168	398	20	30	3	<b>416810</b>	<b>416811</b>
	1530 (1550)	168	499	20	30	3	<b>416804</b>	<b>416805</b>
	2030 (2050)	168	499	20	30	4	<b>416804</b>	<b>416805</b>
-	168	999	20	30	-	<b>445950</b>	<b>445951</b>	
300 (320)	330 (350)	268	298	20	30	1	<b>416816</b>	<b>416817</b>
	630 (650)	268	298	20	30	2	<b>416816</b>	<b>416817</b>
	1030 (1050)	268	499	20	30	2	<b>416818</b>	<b>416819</b>
	1530 (1550)	268	499	20	30	3	<b>416818</b>	<b>416819</b>
	2030 (2050)	268	499	20	30	4	<b>416818</b>	<b>416819</b>
	3030 (3050)	268	499	20	30	6	<b>416818</b>	<b>416819</b>
	4030 (4050)	268	499	20	30	8	<b>416818</b>	<b>416819</b>
-	268	999	20	30	-	<b>445954</b>	<b>445955</b>	
400 (420)	430 (450)	368	398	30	30	1	<b>416824</b>	<b>416825</b>
	630 (650)	368	598	30	30	1	<b>416826</b>	<b>416827</b>
	830 (850)	368	398	30	30	2	<b>416824</b>	<b>416825</b>
500 (520)	530 (550)	468	499	30	30	1	<b>416832</b>	<b>416833</b>
	830 (850)	468	398	30	30	2	<b>416834</b>	<b>416835</b>
	1030 (1050)	468	499	30	30	2	<b>416832</b>	<b>416833</b>
<b>Klasa obciążenia N250</b>								
200 (220)	530 (550)	168	499	20	30	1	<b>416844</b>	<b>416845</b>
	830 (850)	168	398	20	30	2	<b>416846</b>	<b>416847</b>
	1030 (1050)	168	499	20	30	2	<b>416844</b>	<b>416845</b>
	1230 (1250)	168	398	20	30	3	<b>416846</b>	<b>416847</b>
	1530 (1550)	168	499	20	30	3	<b>416844</b>	<b>416845</b>
	2030 (2050)	168	499	20	30	4	<b>416844</b>	<b>416845</b>
300 (320)	330 (350)	268	298	20	30	1	<b>416850</b>	<b>416851</b>
	630 (650)	268	298	20	30	2	<b>416850</b>	<b>416851</b>
	1030 (1050)	268	499	20	30	2	<b>416848</b>	<b>416849</b>
	1530 (1550)	268	499	20	30	3	<b>416848</b>	<b>416849</b>
	2030 (2050)	268	499	20	30	4	<b>416848</b>	<b>416849</b>
	3030 (3050)	268	499	20	30	6	<b>416848</b>	<b>416849</b>
	4030 (4050)	268	499	20	30	8	<b>416848</b>	<b>416849</b>

## ACO Higieniczne Ruszty Płytowe

## Informacje o produkcie

- W pełni zgodny z EN 1253
- Higieniczna konstrukcja rusztów zgodnie ze standardem higieny EN 1672 i EN ISO 14159 i EHEDG Dokumenty nr 8, 13 i 44
- Obciążenie klasy R50, M125 lub N250
- Powierzchnia antypoślizgowa
- Brak ostrych krawędzi
- Całkowicie pasywowane zanurzeniowo
- Powierzchnia piaskowana
- Łatwe w czyszczeniu
- Właściwości antypoślizgowe:
  - Klasa R11 zgodnie z DIN 51130
  - Niski potencjał poślizgu zgodnie z BS 7976-2

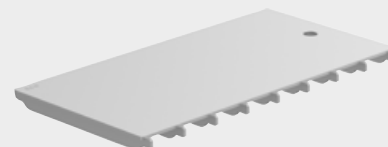

Wymiary kanału		Wymiary rusztu				Liczba sztuk na kanał	Numer kat.	
Szerokość Wo	Długość Wi	Szerokość	Długość	Wysokość ramy	Wysokość poprzeczek nośnych		1.4301	1.4404
[mm]	[mm]	[mm]	[mm]	[mm]	[mm]			
<b>Klasa obciążenia: R50</b>								
200 (220)	530 (550)	168	499	20	30	1	445756	445757
	830 (850)	168	398	20	30	2	445762	445763
	1030 (1050)	168	499	20	30	2	445756	445757
	1230 (1250)	168	398	20	30	3	445762	445763
	1530 (1550)	168	499	20	30	3	445756	445757
	2030 (2050)	168	499	20	30	4	445756	445757
300 (320)	330 (350)	268	298	20	30	1	445774	445775
	630 (650)	268	298	20	30	2	445774	445775
	1030 (1050)	268	499	20	30	2	445768	445769
	1530 (1550)	268	499	20	30	3	445768	445769
	2030 (2050)	268	499	20	30	4	445768	445769
	3030 (3050)	268	499	20	30	6	445768	445769
	4030 (4050)	268	499	20	30	8	445768	445769
<b>Klasa obciążenia M125</b>								
200 (220)	530 (550)	168	499	20	30	1	445758	445759
	830 (850)	168	398	20	30	2	445764	445765
	1030 (1050)	168	499	20	30	2	445758	445759
	1230 (1250)	168	398	20	30	3	445764	445765
	1530 (1550)	168	499	20	30	3	445758	445759
	2030 (2050)	168	499	20	30	4	445758	445759
300 (320)	330 (350)	268	298	20	30	1	445776	445777
	630 (650)	268	298	20	30	2	445776	445777
	1030 (1050)	268	499	20	30	2	445770	445771
	1530 (1550)	268	499	20	30	3	445770	445771
	2030 (2050)	268	499	20	30	4	445770	445771
	3030 (3050)	268	499	20	30	6	445770	445771
	4030 (4050)	268	499	20	30	8	445770	445771

Wymiary kanału		Wymiary rusztu				Liczba sztuk na kanał	Numer kat.	
Szerokość Wo	Długość Wi	Szerokość	Długość	Wysokość ramy	Wysokość poprzeczek nośnych		1.4301	1.4404
[mm]	[mm]	[mm]	[mm]	[mm]	[mm]			
<b>Klasa obciążenia N250</b>								
200 (220)	530 (550)	168	499	20	30	1	<b>445760</b>	<b>445761</b>
	830 (850)	168	398	20	30	2	<b>445766</b>	<b>445767</b>
	1030 (1050)	168	499	20	30	2	<b>445760</b>	<b>445761</b>
	1230 (1250)	168	398	20	30	3	<b>445766</b>	<b>445767</b>
	1530 (1550)	168	499	20	30	3	<b>445760</b>	<b>445761</b>
	2030 (2050)	168	499	20	30	4	<b>445760</b>	<b>445761</b>
300 (320)	330 (350)	268	298	20	30	1	<b>445778</b>	<b>445779</b>
	630 (650)	268	298	20	30	2	<b>445778</b>	<b>445779</b>
	1030 (1050)	268	499	20	30	2	<b>445772</b>	<b>445773</b>
	1530 (1550)	268	499	20	30	3	<b>445772</b>	<b>445773</b>
	2030 (2050)	268	499	20	30	4	<b>445772</b>	<b>445773</b>
	3030 (3050)	268	499	20	30	6	<b>445772</b>	<b>445773</b>
	4030 (4050)	268	499	20	30	8	<b>445772</b>	<b>445773</b>

## ACO Higieniczne Ruszty Bezramowe

### Informacje o produkcie

- Higieniczna konstrukcja zgodna z EN 1672, EN ISO 14159 i dokument EHEDG Nr 8, 13 i 44
- Powierzchnia w pełni trawiona i pasywowana
- Powierzchnia polerowana elektrolitycznie
- Zoptymalizowana wielkość pozwala na łatwą manipulację podczas czyszczenia
- Klasa obciążenia M125 (EN 1253)
- Duża przepustowość
- Zaokrąglone rogi, dla bezpiecznej manipulacji
- Wykończenie antypoślizgowe
- Niski potencjał poślizgu zgodny zgodnie z BS 7976-2,
- R11 zgodnie z DIN 51130

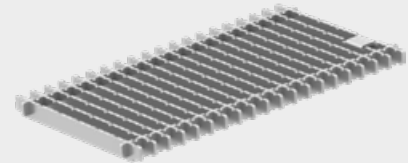

Wymiary kanału		Wymiary rusztu				Liczba sztuk na kanał	Numer kat.	
Szerokość Wo	Długość Wi	Szerokość	Długość	Wysokość ramy	Wysokość poprzeczek nośnych		1.4301	1.4404
[mm]	[mm]	[mm]	[mm]	[mm]	[mm]			
<b>Klasa obciążenia M125</b>								
200	530	168	499	20	20	1	<b>446248</b>	<b>446249</b>
	830	168	398	20	20	2	<b>446252</b>	<b>446253</b>
	1030	168	499	20	20	2	<b>446248</b>	<b>446249</b>
	1230	168	398	20	20	3	<b>446252</b>	<b>446253</b>
	1530	168	499	20	20	3	<b>446248</b>	<b>446249</b>
	2030	168	499	20	20	4	<b>416802</b>	<b>416803</b>
300	330	268	298	20	20	1	<b>446260</b>	<b>446261</b>
	630	268	298	20	20	2	<b>446260</b>	<b>446261</b>
	1030	268	499	20	20	3	<b>446256</b>	<b>446257</b>
	2030	268	499	20	20	4	<b>446256</b>	<b>446257</b>
	3030	268	499	20	20	6	<b>446256</b>	<b>446257</b>
	4030	268	499	20	20	8	<b>446256</b>	<b>446257</b>

## ACO Ruszty Kratowe





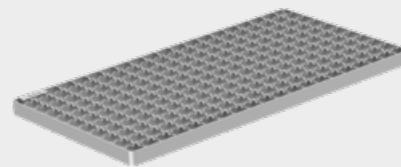



## Informacje o produkcie

- W pełni zgodny z EN 1253
- Klasa obciążenia L15
- Powierzchnia antypoślizgowa
- Zaokrąglone narożniki i krawędzie eliminują urazy przy serwisie
- Rozmiar oczek 25x25 mm
- Opcjonalnie kratki można zamówić bez antypoślizgowej faktury
- Dla ułatwienia utrzymania czystości wszystkie powierzchnie są elektrolitycznie wypolerowane
- Ruszty kratowe wykonane są z materiału po obróbce walcowanej (brak ostrych krawędzi)
- Wysoka wydajność wlotu wody do kanału
- Antypoślizgowy
  - Klasa R11 zgodnie z DIN 51130
  - Niski potencjał poślizgu wg BS 7976-2

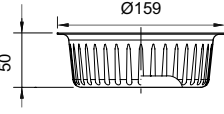

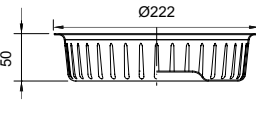
Wymiary kanału		Wymiary rusztu				Liczba sztuk na kanał	Numer kat.	
Szerokość Wo	Długość Wi	Szerokość	Długość	Wysokość ramy	Wysokość poprzeczek nośnych		1.4301	1.4404
[mm]	[mm]	[mm]	[mm]	[mm]	[mm]			
200 (220)	530 (550)	168	499	20	30	1	416860	416861
	830 (850)	168	398	20	30	2	416862	416863
	1030 (1050)	168	499	20	30	2	416860	416861
	1230 (1250)	168	398	20	30	3	416862	416863
	1530 (1550)	168	499	20	30	3	416860	416861
	2030 (2050)	168	499	20	30	4	416860	416861
	-	168	999	20	30	-	413153	445957
300 (320)	330 (350)	268	298	20	30	1	416864	416865
	630 (650)	268	298	20	30	2	416864	416865
	1030 (1050)	268	499	20	30	2	416866	416867
	1530 (1550)	268	499	20	30	3	416866	416867
	2030 (2050)	268	499	20	30	4	416866	416867
	3030 (3050)	268	499	20	30	6	416866	416867
	4030 (4050)	268	499	20	30	8	416866	416867
-	268	999	20	30	-	413154	445959	
400 (420)	430 (450)	368	398	30	30	1	416868	416869
	630 (650)	368	598	30	30	1	416870	416871
	830 (850)	368	398	30	30	2	416868	416869
500 (520)	530 (550)	468	499	30	30	1	416872	416873
	830 (850)	468	398	30	30	2	416874	416875
	1030 (1050)	468	499	30	30	2	416872	416873
600 (620)	630 (650)	568	298	30	30	2	416876	416877
	930 (950)	568	298	30	30	3	416876	416877
	1230 (1250)	568	298	30	30	4	416876	416877
800	830	768	398	30	30	2	416878	416879

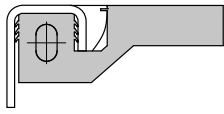
## Akcesoria

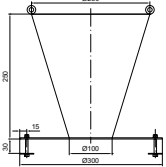
	Odpowiednie dla	Materiał	Numer kat.
<b>Kosze osadcze</b>			
 	<ul style="list-style-type: none"> <li>■ Kanały higieniczne z wpustami <b>ACO 142</b></li> <li>□ Dla odpływu D=125 mm</li> </ul>	1.4301	<b>416900</b>
	<ul style="list-style-type: none"> <li>■ Kanały higieniczne o szerokości zewnętrznej <b>200 i 220 mm</b> z wpustem <b>ACO 157</b></li> <li>□ Dla odpływu D=142 mm</li> <li>■ Poziomy i pionowy odpływ wpustu</li> <li>■ Objętość: 0,4 l</li> </ul>	1.4404	<b>416901</b>
 	<ul style="list-style-type: none"> <li>■ Kanały higieniczne od szerokości <b>300 mm</b> z wpustem <b>ACO 157</b></li> <li>□ Dla odpływu D=142 mm</li> <li>■ Poziomy i pionowy odpływ wpustu</li> <li>■ Objętość: 0,6 l</li> </ul>	1.4301	<b>416904</b>
		1.4404	<b>416905</b>
 	<ul style="list-style-type: none"> <li>■ Kanały higieniczne z wpustami <b>ACO 218</b></li> <li>□ Dla odpływu D=200 mm</li> <li>■ Poziomy i pionowy odpływ wpustu</li> <li>■ Objętość: 1,4 l</li> </ul>	1.4301	<b>416908</b>
		1.4404	<b>416909</b>
<b>Osprzęt uniwersalny</b>			
 	<ul style="list-style-type: none"> <li>■ Zestaw vinyl seal</li> <li>□ Do przyłączenia do podłogi winylowej</li> <li>□ Odpowiedni dla kanałów ze standardową krawędzią</li> <li>□ Długość profilu 3 m</li> </ul>	Tworzywo sztuczne	<b>400841</b>
<b>Lejek razem z koszem osadczym</b>			
 	<ul style="list-style-type: none"> <li>■ Kanały higieniczne o szerokości 300 mm i większe</li> <li>□ Funkcja: uniknięcie rozprysku przy wylewaniu wody z kotła</li> <li>□ Powierzchnia polerowana elektrolitami</li> </ul>	1.4301	<b>415821</b>



**ACO system kanałów  
modułowych**

**4**

<b>Odwodnienia liniowe</b>			
<b>Wprowadzenie</b>	<b>Przegląd systemu</b>	Podstawowe informacje	<b>96</b>
		Schemat systemu	<b>98</b>
	<b>Informacje techniczne</b>	Nóżki poziomujące – instrukcja montażu	<b>100</b>
		Wysokości zabudowy dla ACO Modular 20	<b>101</b>
		Wysokości zabudowy dla ACO Modular 125	<b>104</b>
Wysokości zabudowy dla ACO Modular 200	<b>107</b>		
<b>Kanały szczelinowe</b>	<b>ACO Modular 20</b>	Elementy systemu	<b>110</b>
		Ruszty	<b>115</b>
		Akcesoria	<b>117</b>
<b>Kanały rynnowe</b>	<b>ACO Modular 125</b>	Elementy systemu	<b>118</b>
		Ruszty	<b>123</b>
		Akcesoria	<b>125</b>
	<b>ACO Modular 200</b>	Elementy systemu	<b>126</b>
		Ruszty	<b>131</b>
		Akcesoria	<b>132</b>

## Nierdzewne kanały modułowe

Systemy odwodnień liniowych - modułowych ACO są idealnym rozwiązaniem dla odwodnienia wielkich powierzchni. Możliwe jest ustawienie skomplikowanych kształtów odwodnienia liniowego dzięki dużemu zróżnicowaniu elementów. System składa się z dwóch typów profili kanału dla różnych zastosowań. Kanał szczelinowy: system jest idealny do oddzielenia suchych i mokrych części w zakładzie. Szerokość otworu odpływu wynosi 20 mm, a ruszt jest umieszczony jedynie w miejscu spawania wpustu przez który realizowany jest odpływ.

Kanały rynnowe: system oferuje dwie szerokości – 125 mm oraz 200 mm, jednak nawet przy tak małej szerokości, system ten jest w stanie poradzić sobie z większym dopływem wody. Ruszty są umieszczone na całej długości kanału. Szeroki zakres typów rusztów pozwala wybrać nie tylko klasę obciążenia ale również wygląd.

### Przegląd kanałów modułowych

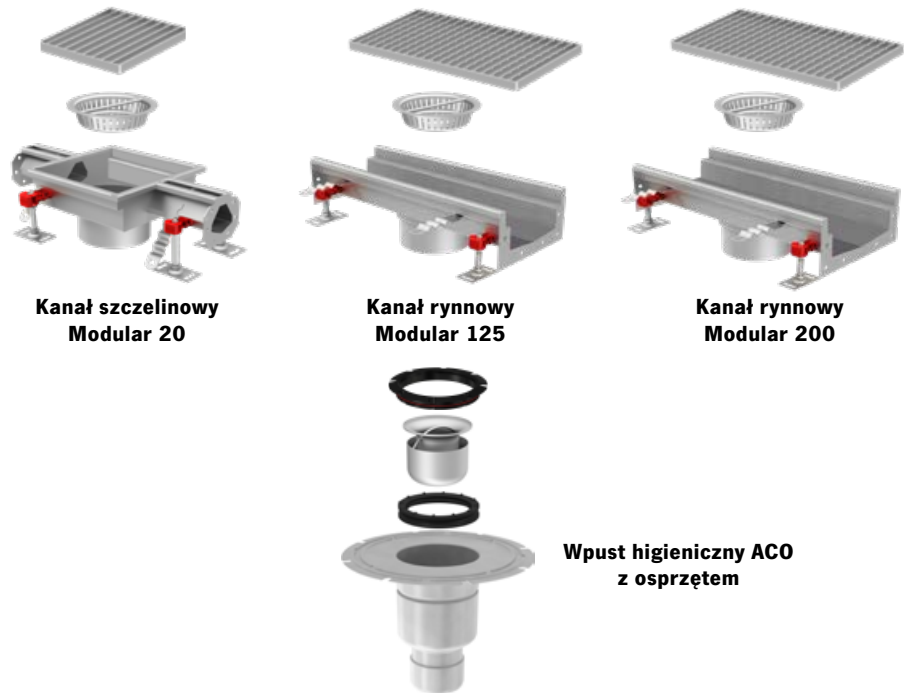

### Cechy

- Systemy w pełni przetestowane i certyfikowane zgodnie z normą EN 1433 (z oznaczeniem CE)
- Konstrukcja ze stali nierdzewnej dla zapewnienia trwałości i długiej żywotności
- Kanał z profilem dna o kształcie „V” dla zwiększenia skuteczności odprowadzania przy niskich przepływach oraz dla poprawienia właściwości samoczyszczących
- Kanały ze spadkiem dna zwiększającym prędkość przepływu
- Wszystkie krawędzie kanałów wypełniane NBR (stabilność kształtu na czas transportu i montażu oraz większa wytrzymałość podczas eksploatacji)
- Modułowa koncepcja umożliwiająca wybór standardowych elementów kanału wokół używanych urządzeń maszynowych oraz montaż w ramach istniejących podziałów podłóg
- Szerokie spektrum głębokości kanałów i spadków dna odpowiada większości zastosowań
- Duży wybór rusztów zróżnicowanych klasami obciążenia, wykończeniem powierzchni i względami wizualnymi.
- Szerokie spektrum elementów odpływowych spełniających różne wymogi dot. prędkości przepływu
- Łatwa specyfikacja rusztu dzięki stałej szerokości kanału
- Łatwe, bezpieczne i szczelne połączenie teleskopowe z wpustem
- W pełni przyspawany końcowy kołnierz do każdego elementu kanału oraz wielopunktowe połączenie z uszczelką z NBR zapewnia w pełni wodoszczelne połączenie
- Łatwa instalacja na miejscu dzięki stałej szerokości kanału
- Możliwość docinania elementów - produkty standardowe mogą zostać dostarczone z magazynu „od ręki”, co pozwala na niezwłoczne rozpoczęcie instalacji.
- Łatwe i niskokosztowe czyszczenie
- Dla poprawienia bezpieczeństwa użytkowników do dyspozycji są antypoślizgowe ruszty, które jednocześnie cechują się estetycznym wyglądem.



## Przekrój przez profil

**Kanał szczelinowy  
ACO Modular 20**

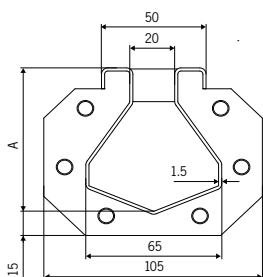

**Kanał rynnowy  
ACO Modular 125**

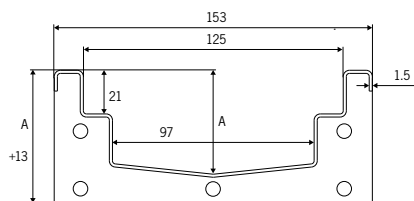

**Kanał rynnowy  
ACO Modular 200**

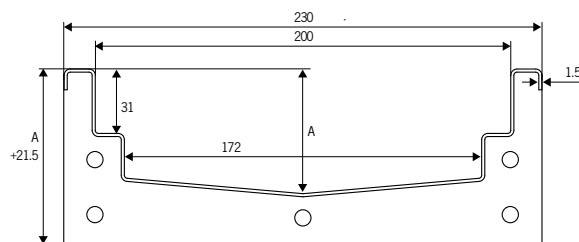

## Schemat łączenia modułów systemu

Kanały ze spadkiem dostarczane są w standardzie z uszczelką tylko do głębszej strony

W przypadku łączenia dwóch elementów spadkowych płytszym końcem (przełamanie spadku) należy uwzględnić dodatkową uszczelkę

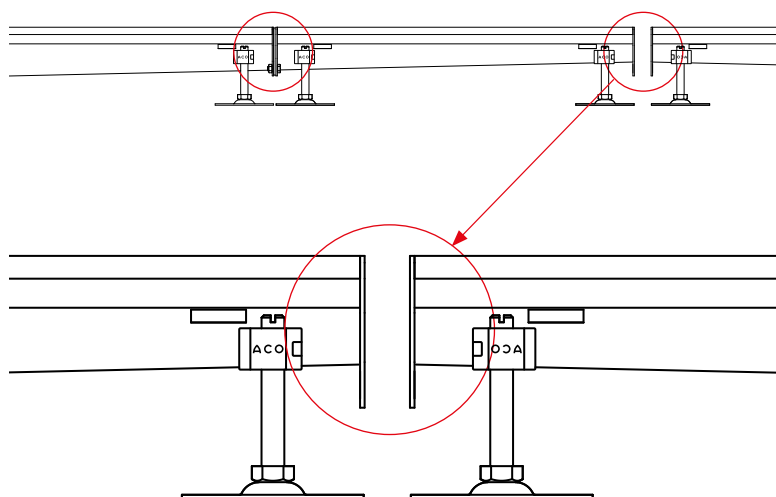

## Przykładowe zabudowy

**Odptyw pionowy - połączenie bezpośrednie DN100 (syfon wkładany od góry), bez wpustu i łączenia z hydroizolacją.**



**Odptyw pionowy poprzez dolną część wpustu (w standardzie z syfonem) z połączeniem z hydroizolacją.**



**Odptyw pionowy poprzez dolną część wpustu (w standardzie z syfonem) bez połączenia z hydroizolacją.**



## Schemat systemu

### Kanał szczelinowy ACO Modular 20

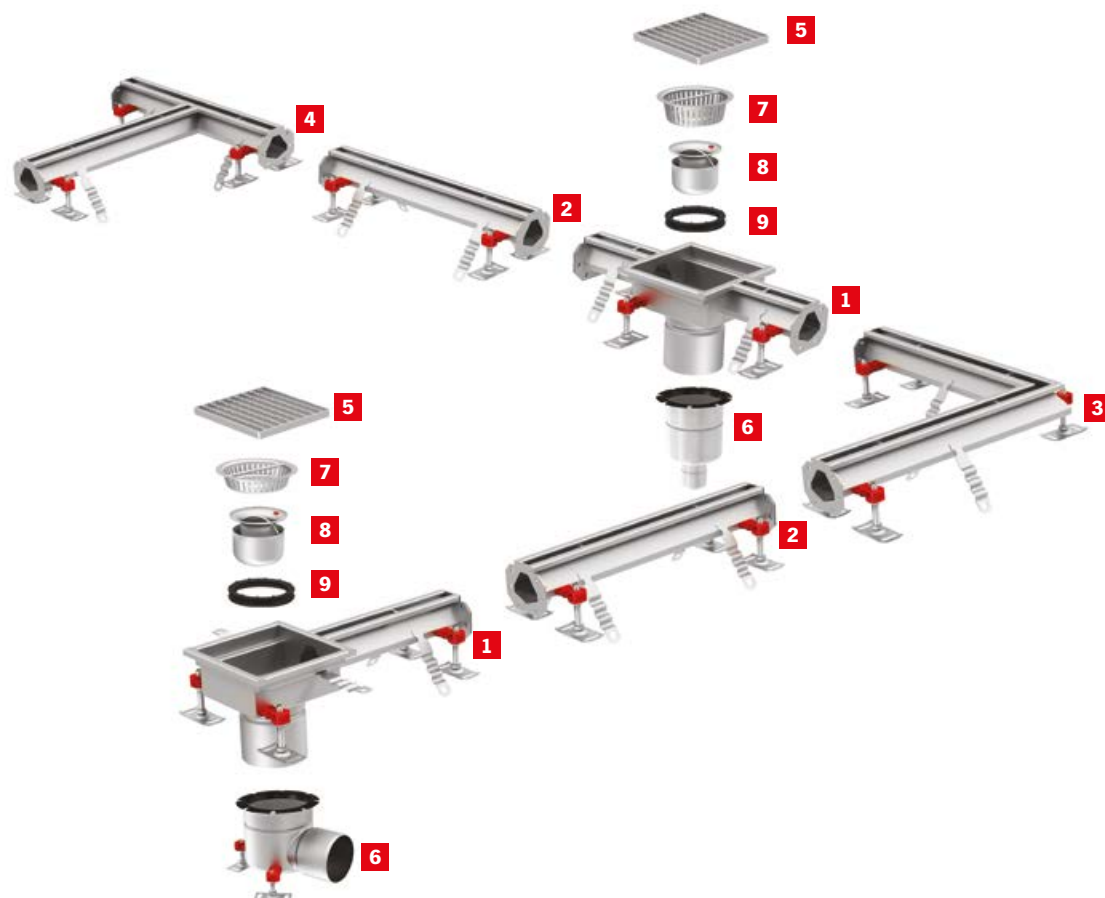

**1** Kanał z odpływem

**2** Elementy proste: spadkowe lub bezspadkowe

**3** Kanał typ L

**4** Kanał typ T

**5** Ruszt

**6** Dolna część wpustu

**7** Kosz osadczy

**8** Syfon (standardowa część wpustu)

**9** Pierścień wspierający syfon (standardowa część wpustu)

### Kanał szczelinowy ACO Modular 125 oraz 200



- |                                                    |                                                                 |
|----------------------------------------------------|-----------------------------------------------------------------|
| <b>1</b> Kanał z odpływem                          | <b>6</b> Dolna część wpustu                                     |
| <b>2</b> Elementy proste: spadkowe lub bezspadkowe | <b>7</b> Kosz osadczy                                           |
| <b>3</b> Kanał typ L                               | <b>8</b> Syfon (standardowa część wpustu)                       |
| <b>4</b> Kanał typ T                               | <b>9</b> Pierścień wspierający syfon (standardowa część wpustu) |
| <b>5</b> Ruszt                                     |                                                                 |

## Nóżki poziomujące – instrukcja montażu

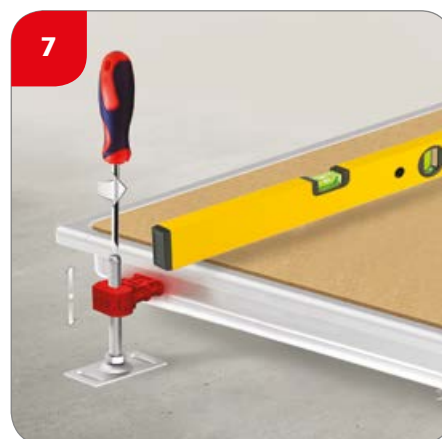
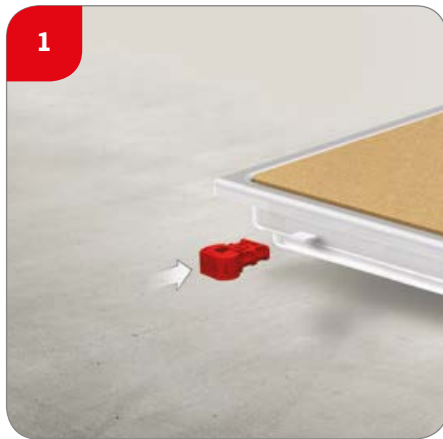

## Wysokości zabudowy dla ACO Modular 20

### Odpiływ krótcem DN 110 z wpustem EG150

DN 70 (D=75mm)														
	<b>Wysokość</b>	<b>H = 70 mm</b>		<b>H = 75 mm</b>		<b>H = 80 mm</b>		<b>H = 90 mm</b>		<b>H = 100 mm</b>		<b>H = 110 mm</b>		<b>H = 120 mm</b>
	<b>A</b>	<b>B</b>	<b>A</b>	<b>B</b>	<b>A</b>	<b>B</b>	<b>A</b>	<b>B</b>	<b>A</b>	<b>B</b>	<b>A</b>	<b>B</b>	<b>A</b>	<b>B</b>
Minimalna	110	216	115	221	120	226	130	236	140	246	150	256	160	266
Maksymalna	160	266	165	271	170	276	180	286	190	296	200	306	210	316
DN 70 (D=75mm)														
	<b>Wysokość</b>	<b>H = 70 mm</b>		<b>H = 75 mm</b>		<b>H = 80 mm</b>		<b>H = 90 mm</b>		<b>H = 100 mm</b>		<b>H = 110 mm</b>		<b>H = 120 mm</b>
	<b>A</b>	<b>B</b>	<b>A</b>	<b>B</b>	<b>A</b>	<b>B</b>	<b>A</b>	<b>B</b>	<b>A</b>	<b>B</b>	<b>A</b>	<b>B</b>	<b>A</b>	<b>B</b>
Minimalna	110	210	115	215	120	220	130	230	140	240	150	250	160	260
Maksymalna	160	260	165	265	170	270	180	280	190	290	200	300	210	310

## Wysokości zabudowy dla ACO Modular 20

### Odpiływ króćcem DN 125 z wpustem 142

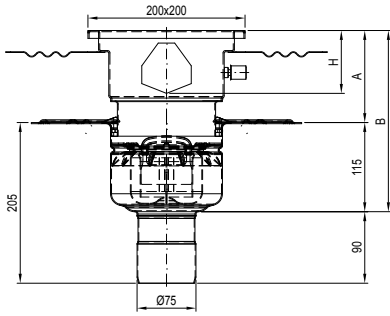
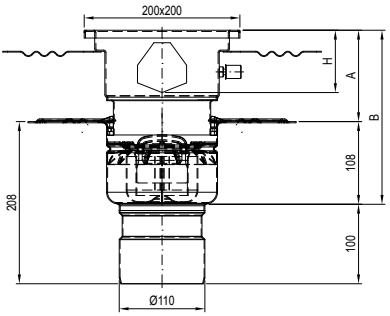
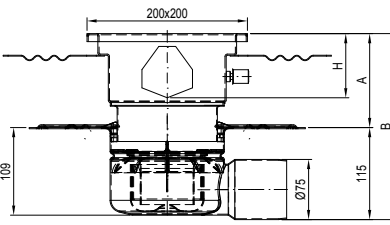
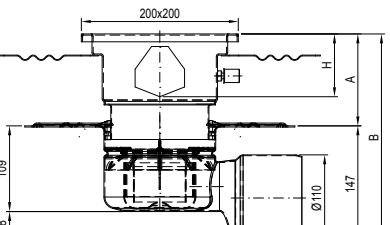
		DN 70 (D=75mm)						DN 100 (D=110mm)							
															
Wysokość		H = 70 mm		H = 75 mm		H = 80 mm		H = 90 mm		H = 100 mm		H = 110 mm		H = 120 mm	
		A [mm]	B [mm]	A [mm]	B [mm]	A [mm]	B [mm]	A [mm]	B [mm]	A [mm]	B [mm]	A [mm]	B [mm]	A [mm]	B [mm]
<b>DN 70 (D = 75 mm)</b>															
Stała		105	220	110	225	115	230	125	240	135	250	145	260	155	270
<b>DN 100 (D = 110 mm)</b>															
Stała		105	213	110	218	115	223	125	233	135	243	145	253	155	263
		DN 70 (D=75mm)						DN 100 (D=110mm)							
															
Wysokość		H = 70 mm		H = 75 mm		H = 80 mm		H = 90 mm		H = 100 mm		H = 110 mm		H = 120 mm	
		A [mm]	B [mm]	A [mm]	B [mm]	A [mm]	B [mm]	A [mm]	B [mm]	A [mm]	B [mm]	A [mm]	B [mm]	A [mm]	B [mm]
<b>DN 70 (D = 75 mm)</b>															
Stała		105	220	110	225	115	230	125	240	135	250	145	260	155	270
<b>DN 100 (D = 110 mm)</b>															
Stała		105	252	110	257	115	262	125	272	135	282	145	292	155	302
<b>Infobox</b>		<p>Wartości A min. i B min. można dodatkowo zmniejszyć o 10 mm, jeśli króciec odpływowy z kanału zostanie skrócony.</p> <p>Należy pamiętać, że skrócenie wysokości odpływu wpływa na zmniejszenie się przepływu. Używanie kosza osadczego (pustego) zmniejszy natężenie przepływu w odpływie o około 15%</p>													

## Odpiływ krótcem DN 142 z wpustem 157

	DN 70 (D=75mm)						DN 100 (D=110mm)							
Wysokość	H = 70 mm		H = 75 mm		H = 80 mm		H = 90 mm		H = 100 mm		H = 110 mm		H = 120 mm	
	A [mm]	B [mm]	A [mm]	B [mm]	A [mm]	B [mm]	A [mm]	B [mm]	A [mm]	B [mm]	A [mm]	B [mm]	A [mm]	B [mm]
Minimalna	95	265	100	270	105	275	115	285	125	295	135	305	145	315
Maksymalna	125	295	130	300	135	305	145	315	155	325	165	335	175	345
DN 70 (D=75mm)														
Wysokość	H = 70 mm		H = 75 mm		H = 80 mm		H = 90 mm		H = 100 mm		H = 110 mm		H = 120 mm	
	A [mm]	B [mm]	A [mm]	B [mm]	A [mm]	B [mm]	A [mm]	B [mm]	A [mm]	B [mm]	A [mm]	B [mm]	A [mm]	B [mm]
Minimalna	120	267	125	272	130	277	140	287	150	297	160	307	170	317
Maksymalna	125	272	130	277	135	282	145	292	155	302	165	312	175	322
DN 100 (D=110mm)														
Wysokość	H = 70 mm		H = 75 mm		H = 80 mm		H = 90 mm		H = 100 mm		H = 110 mm		H = 120 mm	
	A [mm]	B [mm]	A [mm]	B [mm]	A [mm]	B [mm]	A [mm]	B [mm]	A [mm]	B [mm]	A [mm]	B [mm]	A [mm]	B [mm]
Minimalna	120	273	125	278	130	283	140	293	150	303	160	313	170	323
Maksymalna	125	278	130	283	135	288	145	298	155	308	165	318	175	328

**Infobox**

Wartości A min. i B min. można dodatkowo zmniejszyć o 20 mm dla poziomego odpływu, jeśli wylot spustowy zostanie skrócony. Należy pamiętać, że skrócenie wysokości odpływu wpływa na zmniejszenie się przepływu. Użycie kosza osadczego (pustego) zmniejszy przepływ o około 15%.

## Wysokości zabudowy dla ACO Modular 125

### Odptyw króćcem DN 110 z wpustem EG 150

DN 70 (D=75mm)												
<b>Wysokość</b>	<b>H = 50 mm</b>		<b>H = 65 mm</b>		<b>H = 80 mm</b>		<b>H = 95 mm</b>		<b>H = 110 mm</b>		<b>H = 125 mm</b>	
	<b>A</b> [mm]	<b>B</b> [mm]	<b>A</b> [mm]	<b>B</b> [mm]	<b>A</b> [mm]	<b>B</b> [mm]	<b>A</b> [mm]	<b>B</b> [mm]	<b>A</b> [mm]	<b>B</b> [mm]	<b>A</b> [mm]	<b>B</b> [mm]
Minimalna	90	196	105	211	120	226	135	241	150	256	165	271
Maksymalna	140	246	155	261	170	276	185	291	200	306	215	321
DN 70 (D=75mm)												
<b>Wysokość</b>	<b>H = 50 mm</b>		<b>H = 65 mm</b>		<b>H = 80 mm</b>		<b>H = 95 mm</b>		<b>H = 110 mm</b>		<b>H = 125 mm</b>	
	<b>A</b> [mm]	<b>B</b> [mm]	<b>A</b> [mm]	<b>B</b> [mm]	<b>A</b> [mm]	<b>B</b> [mm]	<b>A</b> [mm]	<b>B</b> [mm]	<b>A</b> [mm]	<b>B</b> [mm]	<b>A</b> [mm]	<b>B</b> [mm]
Minimalna	90	190	105	205	120	220	135	235	150	250	165	265
Maksymalna	140	240	155	255	170	270	185	285	200	300	215	315



## Odpiły króćcem DN 125 z wpustem 142

		DN 70 (D=75mm)				DN 100 (D=110mm)						
Wysokość	H = 50 mm		H = 65 mm		H = 80 mm		H = 95 mm		H = 110 mm		H = 125 mm	
	A [mm]	B [mm]	A [mm]	B [mm]	A [mm]	B [mm]	A [mm]	B [mm]	A [mm]	B [mm]	A [mm]	B [mm]
<b>DN 70 (D = 75 mm)</b>												
Stała	80	195	95	210	110	225	125	240	140	255	155	270
<b>DN 100 (D = 110 mm)</b>												
Stała	80	188	95	203	110	218	125	233	140	248	155	263
		DN 70 (D=75mm)				DN 100 (D=110mm)						
Wysokość	H = 50 mm		H = 65 mm		H = 80 mm		H = 95 mm		H = 110 mm		H = 125 mm	
	A [mm]	B [mm]	A [mm]	B [mm]	A [mm]	B [mm]	A [mm]	B [mm]	A [mm]	B [mm]	A [mm]	B [mm]
<b>DN 70 (D = 75 mm)</b>												
Stała	80	195	95	210	110	225	125	240	140	255	155	270
<b>DN 100 (D = 110 mm)</b>												
Stała	80	227	95	242	110	257	125	272	140	287	155	302
<b>Infobox</b>												
Wartości A min. i B min. mogą być dalej zmniejszone, jeżeli króciec odpływowy z kanału zostanie skrócony, a mianowicie:												
■ 5 mm przy zastosowaniu wpustu z kołnierzem ustalającym lub wpustu z kołnierzem do przyklejenia hydroizolacji (jeżeli śruba uziemiająca nie znajduje się pod kanałem lub gdy zostanie odcięta)												
■ 10 mm przy zastosowaniu kołnierza z zaciskiem mechanicznym do uszczelniania (tzw. kołnierz dociskowy)												
Należy pamiętać, że skrócenie wysokości odpływu wpływa na zmniejszenie się przepływu.												
Używanie kosza osadczego (pustego) zmniejszy przepływ odpływu o około 15%												

## Wysokości zabudowy dla ACO Modular 125

## Odpływ króćcem DN 142 z wpustem 157

	DN 70 (D=75mm)						DN 100 (D=110mm)					
Wysokość	H = 50 mm		H = 65 mm		H = 80 mm		H = 95 mm		H = 110 mm		H = 125 mm	
	A [mm]	B [mm]	A [mm]	B [mm]	A [mm]	B [mm]	A [mm]	B [mm]	A [mm]	B [mm]	A [mm]	B [mm]
Minimalna	60	230	75	245	90	260	105	275	120	290	135	305
Maksymalna	85	255	100	270	115	285	130	300	145	315	160	330
DN 70 (D=75mm)												
Wysokość	H = 50 mm		H = 65 mm		H = 80 mm		H = 95 mm		H = 110 mm		H = 125 mm	
	A [mm]	B [mm]	A [mm]	B [mm]	A [mm]	B [mm]	A [mm]	B [mm]	A [mm]	B [mm]	A [mm]	B [mm]
Minimalna	80	227	95	242	110	257	125	272	140	287	155	302
Maksymalna	85	232	100	247	115	262	130	277	145	292	160	307
DN 100 (D=110mm)												
Wysokość	H = 50 mm		H = 65 mm		H = 80 mm		H = 95 mm		H = 110 mm		H = 125 mm	
	A [mm]	B [mm]	A [mm]	B [mm]	A [mm]	B [mm]	A [mm]	B [mm]	A [mm]	B [mm]	A [mm]	B [mm]
Minimalna	80	233	95	248	110	263	125	278	140	293	155	308
Maksymalna	85	238	100	253	115	268	130	283	145	298	160	313

**Infobox**

Wartość A min. i B min. może zostać dodatkowo zredukowana w poziomym (bocznym) odpływie, jeżeli odpływ z korytka (króciec) zostanie skrócony, a mianowicie:

- 20 mm przy zastosowaniu wpustu z kołnierzem ustalającym lub wpustu z kołnierzem do przyklejenia hydroizolacji (jeżeli śruba uziemiająca nie znajduje się pod kanałem lub gdy zostanie odcięta)
- 10 mm przy zastosowaniu kołnierza z zaciskiem mechanicznym do uszczelniania (tzw. kołnierz dociskowy)

Należy pamiętać, że skrócenie wysokości odpływu wpływa na zmniejszenie się przepływu. Używanie kosza osadczego (pustego) zmniejszy natężenie przepływu w odpływie o około 15%. Wartości A min. w przypadku odpływów pionowych z kołnierzem mechanicznym są o 10 mm wyższe od podanych w tabelach (np. dla H = 50 mm nie będzie to A = 60 mm, ale A = 70 mm).

**Wysokości zabudowy dla ACO Modular 200**

**Odpiływ krótcem DN 110 z wpustem EG150**

DN 70 (D=75mm)																
	<b>60 mm</b>		<b>70 mm</b>		<b>80 mm</b>		<b>90 mm</b>		<b>100 mm</b>		<b>110 mm</b>		<b>120 mm</b>		<b>140 mm</b>	
	<b>A</b>	<b>B</b>	<b>A</b>	<b>B</b>	<b>A</b>	<b>B</b>	<b>A</b>	<b>B</b>	<b>A</b>	<b>B</b>	<b>A</b>	<b>B</b>	<b>A</b>	<b>B</b>	<b>A</b>	<b>B</b>
Minimalna	95	201	105	211	115	221	125	231	135	241	145	251	155	261	175	281
Maksymalna	145	251	155	261	165	271	175	281	185	291	195	301	205	311	225	331
DN 70 (D=75mm)																
	<b>60 mm</b>		<b>70 mm</b>		<b>80 mm</b>		<b>90 mm</b>		<b>100 mm</b>		<b>110 mm</b>		<b>120 mm</b>		<b>140 mm</b>	
	<b>A</b>	<b>B</b>	<b>A</b>	<b>B</b>	<b>A</b>	<b>B</b>	<b>A</b>	<b>B</b>	<b>A</b>	<b>B</b>	<b>A</b>	<b>B</b>	<b>A</b>	<b>B</b>	<b>A</b>	<b>B</b>
Minimalna	95	195	105	205	115	215	125	225	135	235	145	245	155	255	175	275
Maksymalna	145	245	155	255	165	265	175	275	185	285	195	295	205	305	225	325

4

## Wysokości zabudowy dla ACO Modular 200

### Odptyw króćcem DN 142 z wpustem 157

	DN 70 (D=75mm)								DN 100 (D=110mm)							
Wysokość	60 mm		70 mm		80 mm		90 mm		100 mm		110 mm		120 mm		140 mm	
	A [mm]	B [mm]	A [mm]	B [mm]	A [mm]	B [mm]	A [mm]	B [mm]	A [mm]	B [mm]	A [mm]	B [mm]	A [mm]	B [mm]	A [mm]	B [mm]
Minimalna	85	255	95	265	105	275	115	285	125	295	135	305	145	315	165	335
Maksymalna	115	285	125	295	135	305	145	315	155	325	165	335	175	345	195	365
Wysokość	60 mm		70 mm		80 mm		90 mm		100 mm		110 mm		120 mm		140 mm	
	A [mm]	B [mm]	A [mm]	B [mm]	A [mm]	B [mm]	A [mm]	B [mm]	A [mm]	B [mm]	A [mm]	B [mm]	A [mm]	B [mm]	A [mm]	B [mm]
Minimalna	110	257	120	267	130	277	140	287	150	297	160	307	170	317	190	337
Maksymalna	115	262	125	272	135	282	145	292	155	302	165	312	175	322	195	342
Wysokość	60 mm		70 mm		80 mm		90 mm		100 mm		110 mm		120 mm		140 mm	
	A [mm]	B [mm]	A [mm]	B [mm]	A [mm]	B [mm]	A [mm]	B [mm]	A [mm]	B [mm]	A [mm]	B [mm]	A [mm]	B [mm]	A [mm]	B [mm]
Minimalna	110	263	120	273	130	283	140	293	150	303	160	313	170	323	190	343
Maksymalna	115	268	125	278	135	288	145	298	155	308	165	318	175	328	195	348

#### Infobox

Wartości A min. i B min. można dodatkowo zmniejszyć o maksymalnie 25 mm w poziomym (bocznym) odpływie, jeśli króciec odpływowi z kanału zostanie skrócony. Należy pamiętać, że skrócenie króćca odpływowego wpływa na zmniejszenie się przepływu. Użycie kosza osadczego (pustego) zmniejszy przepływ o około 15%.

## Odpływy króćcem DN 200 z wpustem 218

		DN 100 (D=110mm)								DN 150 (D=160mm)							
Wysokość		60 mm		70 mm		80 mm		90 mm		100 mm		110 mm		120 mm		140 mm	
		A [mm]	B [mm]	A [mm]	B [mm]	A [mm]	B [mm]	A [mm]	B [mm]	A [mm]	B [mm]	A [mm]	B [mm]	A [mm]	B [mm]	A [mm]	B [mm]
Minimalna		90	260	100	270	110	280	120	290	130	300	140	310	150	320	170	340
Maksymalna		115	285	125	295	135	305	145	315	155	325	165	335	175	345	195	365
DN 100 (D=110mm)																	
Wysokość		60 mm		70 mm		80 mm		90 mm		100 mm		110 mm		120 mm		140 mm	
		A [mm]	B [mm]	A [mm]	B [mm]	A [mm]	B [mm]	A [mm]	B [mm]	A [mm]	B [mm]	A [mm]	B [mm]	A [mm]	B [mm]	A [mm]	B [mm]
Stała		115	268	125	278	135	288	145	298	155	308	165	318	175	328	195	348

**Infobox**

Wartość A min. i B min. może zostać dodatkowo zredukowana w poziomym (bocznym) odpływie, jeżeli odpływ z korytka (króciec) zostanie skrócony, a mianowicie:

- 25 mm przy zastosowaniu wpustu z kołnierzem ustalającym lub wpustu z kołnierzem do przyklejenia hydroizolacji (jeżeli śruba uziemiająca nie znajduje się pod kanałem lub gdy zostanie odcięta)
- 15 mm przy zastosowaniu kołnierza z zaciskiem mechanicznym do uszczelniania (tzw kołnierz dociskowy).

Należy pamiętać, że skrócenie wysokości odpływu wpływa na zmniejszenie się przepływu.

Używanie kosza osadczego (pustego) zmniejszy przepływ odpływu o około 15%

Wartości A min. w przypadku odpływów pionowych z kołnierzem mechanicznym są o 10 mm wyższe od podanych w tabelach (np. dla H = 60 mm to nie wyniesie A = 90 mm, ale A = 100 mm).

**ACO Modular 20**
**Informacje o produkcie**



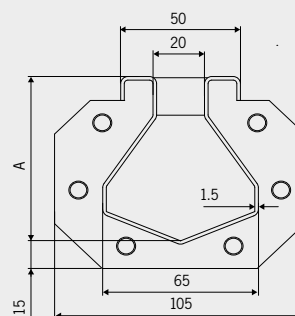

- Wykonane ze stali nierdzewnej, materiał 1.4301 (AISI 304) lub 1.4404 (AISI 316)
- W pełni zgodny z EN 1433 (etykieta CE)
- Wszystkie elementy poddane są pełnej pasywacji w celu zwiększenia odporności na korozję
- Elementy odpływowe można łączyć z kanalizacją:
  - bezpośrednio (dla odpływu DN 110)
  - teleskopowo poprzez wpusty:
    - Dla króćca 125 dolna część wpustu 142
    - Dla króćca 142 dolna część wpustu 157
- Szeroki wybór rusztów dla klas obciążenia: L15 i M125 (zgodnie z EN 1253), C250 (zgodnie z EN 124)

**Zalety produktu**

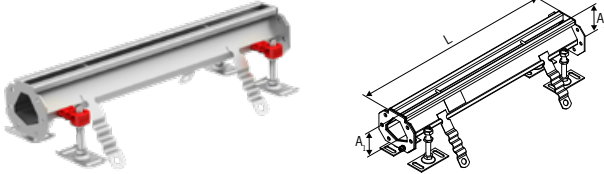
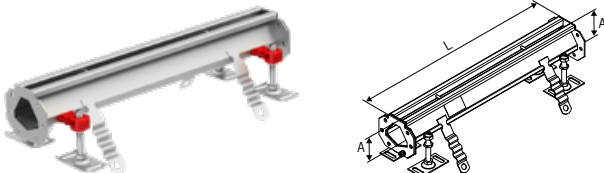
- Bezpieczne i wodoszczelne połączenie każdego elementu poprzez połączenie kołnierzowe z gumową uszczelką
- Krawędzie kanału są standardowo usztywnione gumowym profilem
- Nogi montażowe z regulacją wysokości z opcją kotwienia do podłoża
- Dno kanału w kształcie „V” zapewnia łatwe czyszczenie i wspiera procesy samooczyszczania

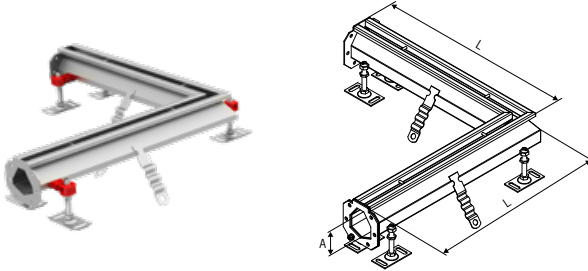
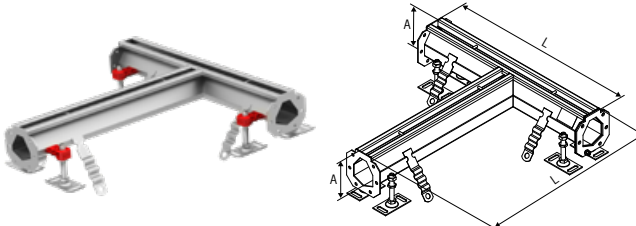
**Przekrój przez profil**

	Długość L [mm]	Głębokość A/A1 [mm]	Głębokość A2 [mm]	Numer kat.	
				1.4301	1.4404
<b>Kanał prosty ze spadkiem dna</b>					
	500	70	75	<b>92303</b>	<b>92353</b>
	500	75	80	<b>92304</b>	<b>92354</b>
	1000	70	75	<b>92308</b>	<b>92358</b>
	1000	75	80	<b>92309</b>	<b>92359</b>
	2000	70	80	<b>92313</b>	<b>92363</b>
	2000	80	90	<b>92314</b>	<b>92364</b>
	2000	90	100	<b>92315</b>	<b>92365</b>
	3000	70	80	<b>92319</b>	<b>92369</b>
	3000	80	90	<b>92320</b>	<b>92370</b>
	3000	90	100	<b>92321</b>	<b>92371</b>
	3000	100	110	<b>92322</b>	<b>92372</b>
	3000	110	120	<b>92323</b>	<b>92373</b>
	6000	70	90	<b>409014</b>	<b>409015</b>
	6000	90	110	<b>409016</b>	<b>409017</b>
<b>Kanał prosty bez spadku dna</b>					
	500	70	-	<b>92300</b>	<b>92350</b>
	500	90	-	<b>92301</b>	<b>92351</b>
	500	120	-	<b>92302</b>	<b>92352</b>
	1000	70	-	<b>92305</b>	<b>92355</b>
	1000	90	-	<b>92306</b>	<b>92356</b>
	1000	120	-	<b>92307</b>	<b>92357</b>
	2000	70	-	<b>92310</b>	<b>92360</b>
	2000	90	-	<b>92311</b>	<b>92361</b>
	2000	120	-	<b>92312</b>	<b>92362</b>
	3000	70	-	<b>92316</b>	<b>92366</b>
	3000	90	-	<b>92317</b>	<b>92367</b>
	3000	120	-	<b>92318</b>	<b>92368</b>

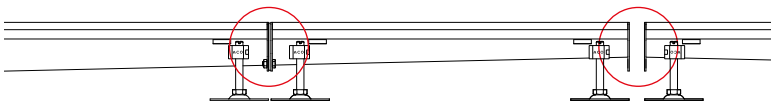
	Długość L [mm]	Głębokość A/A1 [mm]	Głębokość A2 [mm]	Numer kat.	
				1.4301	1.4404
	<b>Kanał typ L</b>				
	500	70	-	92338	92388
	500	75	-	92339	92389
	500	80	-	92340	92390
	500	90	-	92341	92391
	500	100	-	92342	92392
	500	110	-	92343	92393
	500	120	-	92344	92394
	<b>Kanał typ T</b>				
	500	70	-	92345	92395
	500	75	-	92346	92396
	500	80	-	92347	92397
	500	90	-	92348	92398
	500	100	-	92349	92399
	500	110	-	92400	92450
	500	120	-	92401	92451
	<b>Ścianka czołowa pełna</b>				
	-	70	-	92324	92374
	-	75	-	92325	92375
	-	80	-	92326	92376
	-	90	-	92327	92377
	-	100	-	92328	92378
	-	110	-	92329	92379
	-	120	-	92330	92380
	<b>Ścianka czołowa z odpływem</b>				
	-	70	-	92331	92381
	-	75	-	92332	92382
	-	80	-	92333	92383
	-	90	-	92334	92384
	-	100	-	92335	92385
	-	110	-	92336	92386
	-	120	-	92337	92387
	<b>Uszczelka (część serwisowa lub do przełamania spadku)</b>				
		70		413601	
		75		413602	
		80		413603	
		90		413604	
		100		413605	
		110		413606	
		120		413607	
<p><b>Infobox</b>                      Wszystkie korytka są dostarczane w standardzie z uszczelkami i śrubami dla głębszej strony kanału (np. dla kanału spadkowego A1=70mm i A2=75mm uszczelka i śruby będą dla wymiaru 75mm). Dodatkowa uszczelka może być stosowana w przypadku przełamania spadku - patrz rysunek poniżej.</p>					
					

**Kanał z odpływem DN 110 ze zwieńczeniem 200x200 (wymiar zewnętrzny)**

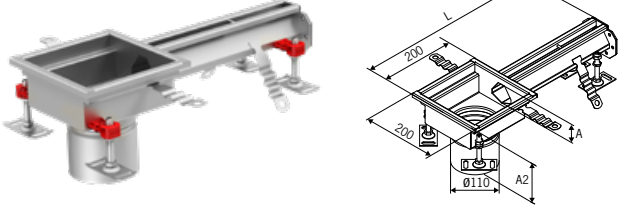
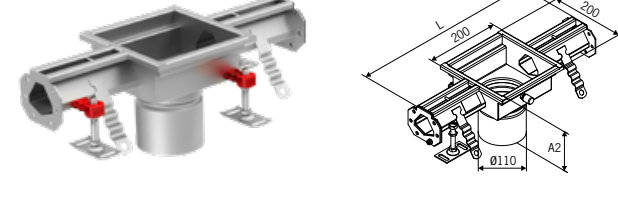
	Długość L	Głębokość A/A1	Głębokość A2	Numer kat.	
				1.4301	1.4404
	<b>Odpływ na końcu</b>				
	500	70	186	<b>414341</b>	<b>414348</b>
	500	75	191	<b>414342</b>	<b>414349</b>
	500	80	196	<b>414343</b>	<b>414350</b>
	500	90	206	<b>414344</b>	<b>414351</b>
	500	100	216	<b>414345</b>	<b>414352</b>
	500	110	226	<b>414346</b>	<b>414353</b>
	500	120	236	<b>414347</b>	<b>414354</b>
	<b>Odpływ na środku</b>				
	500	70	186	<b>414355</b>	<b>414362</b>
	500	75	191	<b>414356</b>	<b>414363</b>
	500	80	196	<b>414357</b>	<b>414364</b>
	500	90	206	<b>414358</b>	<b>414365</b>
	500	100	216	<b>414359</b>	<b>414366</b>
	500	110	226	<b>414360</b>	<b>414367</b>
	500	120	236	<b>414361</b>	<b>414368</b>
	1000	70	186	<b>414369</b>	<b>414376</b>
	1000	75	191	<b>414370</b>	<b>414377</b>
	1000	80	196	<b>414371</b>	<b>414378</b>
	1000	90	206	<b>414372</b>	<b>414379</b>
	1000	100	216	<b>414373</b>	<b>414380</b>
	1000	110	226	<b>414374</b>	<b>414381</b>
	1000	120	236	<b>414375</b>	<b>414382</b>

**Infobox**

Odpływ kompatybilny z rurą kanalizacyjną DN 100 lub z dolną częścią wpustu ACO EG 150 - str.117

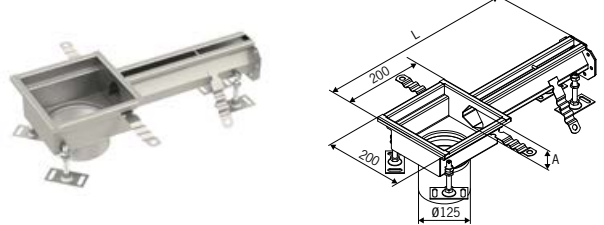
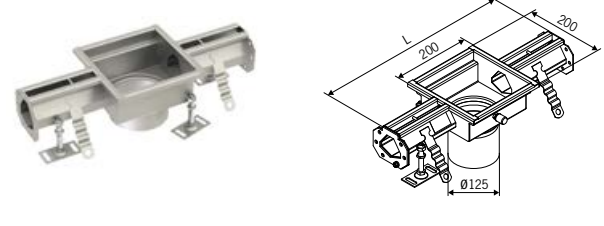

Kanał z odpływem DN 125 ze zwieńczeniem 200x200 (wymiar zewnętrzny)

	Długość L	Głębokość A/A1	Głębokość A2	Numer kat.		
	[mm]	[mm]	[mm]	1.4301	1.4404	
	<b>Odpływ na końcu</b>					
	500	70	-	<b>415925</b>	<b>415970</b>	
	500	75	-	<b>415926</b>	<b>415971</b>	
	500	80	-	<b>415927</b>	<b>415972</b>	
	500	90	-	<b>415928</b>	<b>415973</b>	
	500	100	-	<b>415929</b>	<b>415974</b>	
	500	110	-	<b>415930</b>	<b>415975</b>	
	500	120	-	<b>415931</b>	<b>415976</b>	
	<b>Odpływ na środku</b>					
	500	70	-	<b>415932</b>	<b>415977</b>	
	500	75	-	<b>415933</b>	<b>415978</b>	
	500	80	-	<b>415934</b>	<b>415979</b>	
	500	90	-	<b>415935</b>	<b>415980</b>	
	500	100	-	<b>415936</b>	<b>415981</b>	
	500	110	-	<b>415937</b>	<b>415982</b>	
	500	120	-	<b>415938</b>	<b>415983</b>	
	1000	70	-	<b>415939</b>	<b>415984</b>	
	1000	75	-	<b>415940</b>	<b>415985</b>	
	1000	80	-	<b>415941</b>	<b>415986</b>	
	1000	90	-	<b>415942</b>	<b>415987</b>	
	1000	100	-	<b>415943</b>	<b>415988</b>	
	1000	110	-	<b>415944</b>	<b>415989</b>	
	1000	120	-	<b>415945</b>	<b>415990</b>	
	<b>Infobox</b>					
	Odpływ kompatybilny z dolną częścią wpustu ACO 142 - str 32-33					

**Kanał z odpływem DN 142 z poszerzeniem 250x250 (wymiar zewnętrzny)**

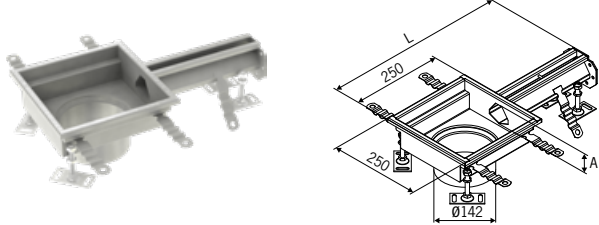
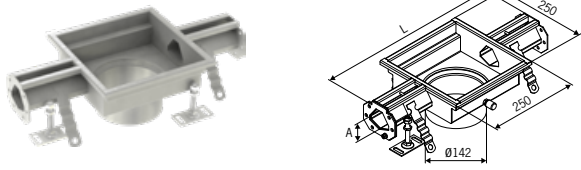
	Długość L	Głębokość A/A1	Głębokość A2	Numer kat.	
				1.4301	1.4404
	<b>Odpływ na końcu</b>				
	500	70	-	<b>414201</b>	<b>414208</b>
	500	75	-	<b>414202</b>	<b>414209</b>
	500	80	-	<b>414203</b>	<b>414210</b>
	500	90	-	<b>414204</b>	<b>414211</b>
	500	100	-	<b>414205</b>	<b>414212</b>
	500	110	-	<b>414206</b>	<b>414213</b>
	500	120	-	<b>414207</b>	<b>414214</b>
	<b>Odpływ na środku</b>				
	500	70	-	<b>414215</b>	<b>414222</b>
	500	75	-	<b>414216</b>	<b>414223</b>
	500	80	-	<b>414217</b>	<b>414224</b>
	500	90	-	<b>414218</b>	<b>414225</b>
	500	100	-	<b>414219</b>	<b>414226</b>
	500	110	-	<b>414220</b>	<b>414227</b>
	500	120	-	<b>414221</b>	<b>414228</b>
	1000	70	-	<b>414229</b>	<b>414236</b>
	1000	75	-	<b>414230</b>	<b>414237</b>
	1000	80	-	<b>414231</b>	<b>414238</b>
	1000	90	-	<b>414232</b>	<b>414239</b>
	1000	100	-	<b>414233</b>	<b>414240</b>
	1000	110	-	<b>414234</b>	<b>414241</b>
	1000	120	-	<b>414235</b>	<b>414242</b>

**Infobox**

Odpływ kompatybilny z dolną częścią wpustu ACO 157 - str. 40-41

ACO ruszty do zwieńczenia 200x200

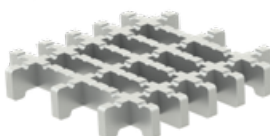
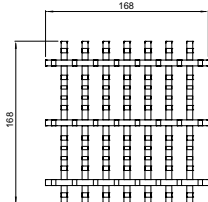
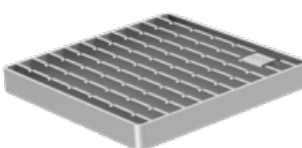
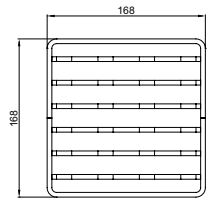
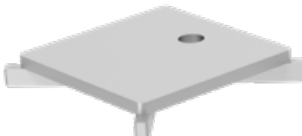
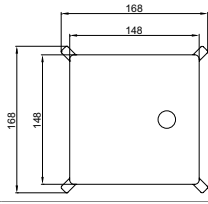
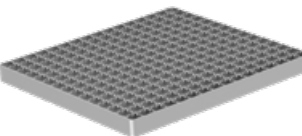
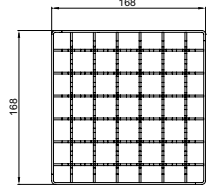
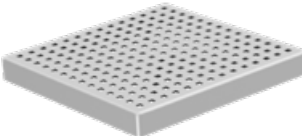
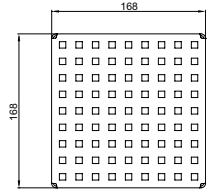
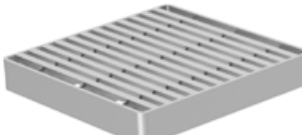
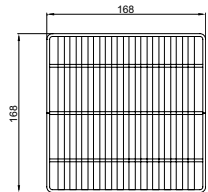
	Typ	Klasa obciąż.	Powierzchnia	Stopień antypoślizgowości wg DIN 51130	Materiał	Numer kat.	
 	Higieniczny ruszt bezramowy	M125	Antypoślizgowy	R11	1.4301	<b>446264</b>	
					1.4404	<b>446265</b>	
 	Higieniczny ruszt drabinkowy	R50	Antypoślizgowy	R11	1.4301	<b>416912</b>	
					1.4404	<b>416913</b>	
		M125	Antypoślizgowy	R11	1.4301	<b>408093</b>	
					1.4404	<b>408193</b>	
		M125	Gładki	R9	1.4301	<b>408020</b>	
					1.4404	<b>408120</b>	
N250	Gładki	R9	1.4301	<b>408043</b>			
			1.4404	<b>408143</b>			
 	Higieniczna pokrywa szczelinowa	R50	Gładki	R9	1.4301	<b>445780</b>	
					1.4404	<b>445781</b>	
		M125	Gładki	R9	1.4301	<b>408021</b>	
					1.4404	<b>408121</b>	
 	Ruszt kratowy	L15	Antypoślizgowy	R11	1.4301	<b>408090</b>	
					1.4404	<b>408190</b>	
			L15	Gładki	R9	1.4301	<b>408091</b>
						1.4404	<b>408191</b>
 	Ruszt Quadrato	L15	Gładki	R9	1.4301	<b>408092</b>	
					1.4404	<b>408192</b>	
 	Heelsafe	L15	Gładki	R10	1.4301	<b>408022</b>	
					1.4404	<b>408122</b>	

## Ruszt do zwieńczenia 250x250

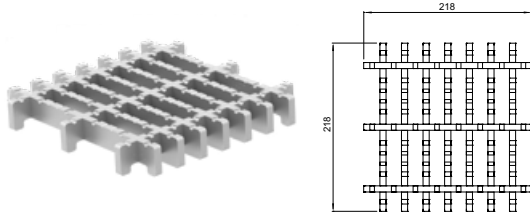
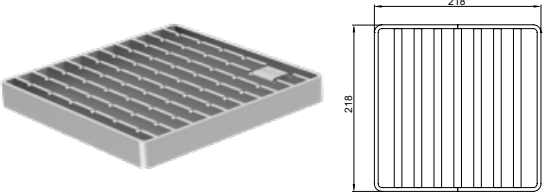
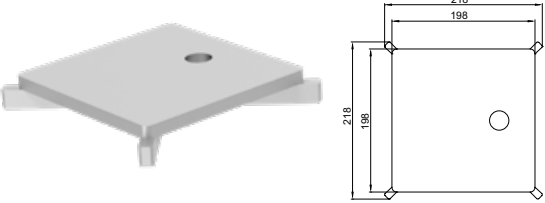
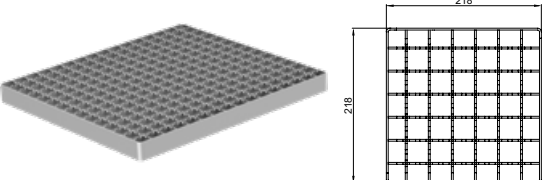
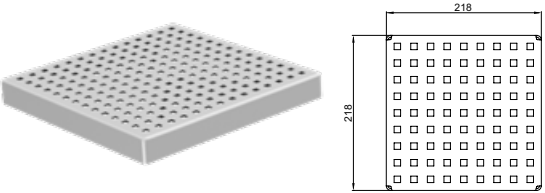
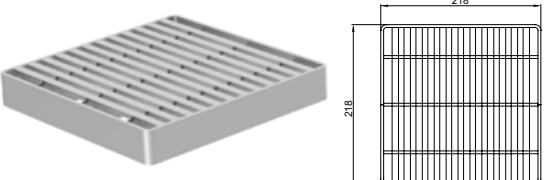
	Typ	Klasa obciąż.	Powierzchnia	Stopień antypoślizgowości wg DIN 51130	Materiał	Numer kat.
	Higieniczny ruszt bezramowy	M125	Antypoślizgowy	R11	1.4301	<b>446268</b>
					1.4404	<b>446269</b>
	Higieniczny ruszt drabinkowy	R50	Antypoślizgowy	R11	1.4301	<b>416914</b>
		M125	Antypoślizgowy	R11	1.4404	<b>416915</b>
					1.4301	<b>408028</b>
		M125	Gładki	R9	1.4404	<b>408128</b>
					1.4301	<b>408029</b>
		N250	Gładki	R9	1.4404	<b>408129</b>
1.4301	<b>408044</b>					
	Higieniczna pokrywa szczelinowa	R50	Gładki	R9	1.4301	<b>445784</b>
		1.4404	<b>445785</b>			
M125	Gładki	R9	1.4301	<b>408030</b>		
			1.4404	<b>408130</b>		
	Ruszt kratowy	L15	Antypoślizgowy	R11	1.4301	<b>408095</b>
					1.4404	<b>408195</b>
			Gładki	R9	1.4301	<b>408096</b>
					1.4404	<b>408196</b>
	Ruszt Quadrato	L15	Gładki	R9	1.4301	<b>408097</b>
					1.4404	<b>408197</b>
	Heelsafe	L15	Gładki	R10	1.4301	<b>408031</b>
					1.4404	<b>408131</b>

**Akcesoria do systemu ACO Modular 20**

		Opis	Materiał	Numer kat.
<b>Akcesoria do części z odpływem DN 110mm</b>				
	<ul style="list-style-type: none"> <li>■ Odpływ pionowy</li> <li>■ Szczelne łączenie z kanałem poprzez uszczelkę</li> <li>■ Średnica odpływu Ø75</li> </ul>	1.4301	<b>405066</b>	
		1.4404	<b>402663</b>	
	<ul style="list-style-type: none"> <li>■ Odpływ poziomy</li> <li>■ Szczelne łączenie z kanałem poprzez uszczelkę</li> <li>■ Średnica odpływu Ø75</li> </ul>	1.4301	<b>406677</b>	
		1.4404	<b>405311</b>	
	<ul style="list-style-type: none"> <li>■ Zamknięcie wodne (syfon) <b>zintegrowane z koszem osadczym</b></li> </ul>	1.4301	<b>405065</b>	
		1.4404	<b>403633</b>	
	<ul style="list-style-type: none"> <li>■ Zamknięcie wodne (syfon)</li> </ul>	1.4301	<b>97217</b>	
		1.4404	<b>97267</b>	
	<ul style="list-style-type: none"> <li>■ Sitko</li> <li><input type="checkbox"/> do stosowania z zamknięciem wodnym (syfonem)</li> </ul>	1.4301	<b>97235</b>	
		1.4404	<b>97285</b>	
	<ul style="list-style-type: none"> <li>■ Kosz osadczy</li> <li><input type="checkbox"/> (wyklucza zastosowanie syfonu)</li> </ul>	1.4301	<b>409190</b>	
		1.4404	<b>409189</b>	
<b>Kosz dla króćca 125</b>				
	<ul style="list-style-type: none"> <li>■ Kosz osadczy do teleskopowego odpływu przez wpust 142</li> <li><input type="checkbox"/> Objętość 0,5l</li> </ul>	1.4301	<b>414339</b>	
		1.4404	<b>414340</b>	
<b>Kosz dla króćca 142</b>				
	<ul style="list-style-type: none"> <li>■ Kosz osadczy do teleskopowego odpływu przez wpust 157</li> <li><input type="checkbox"/> Objętość 0,6l</li> </ul>	1.4301	<b>408202</b>	
		1.4404	<b>408212</b>	

**ACO Modular 125**
**Informacje o produkcie**

- Wykonany ze stali nierdzewnej, materiał 1.4301 (AISI 304) lub 1.4404 (AISI 316)
- W pełni zgodny z EN 1433 (znakowane CE)
- Wszystkie elementy poddane są pełnej pasywacji w celu zwiększenia odporności na korozję
- Elementy odpływowe można łączyć z kanalizacją:
  - bezpośrednio (dla odpływu DN 110)
  - teleskopowo poprzez wpusty:
    - Dla króćca 125 dolna część wpustu 142
    - Dla króćca 142 dolna część wpustu 157
- Szeroki wybór rusztów dla klas obciążenia: A15 do C250 (zgodnie z EN 124)

**Zalety produktu**

- Bezpieczne i wodoszczelne połączenie każdego elementu poprzez połączenie kołnierzowe z gumową uszczelką
- Krawędzie kanału są standardowo usztywnione gumowym profilem
- Nogi montażowe z regulacją wysokości z opcją kotwienia do podłoża
- Dno kanału w kształcie „V” zapewnia łatwe czyszczenie i wspiera procesy samooczyszczania

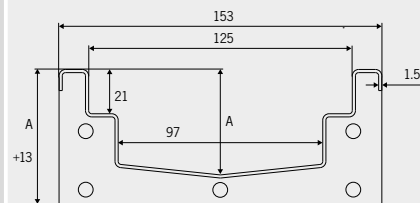
**Przekrój przez profil**

	Długość L [mm]	Głębokość A/A1 [mm]	Głębokość A2 [mm]	Numer kat.	
				1.4301	1.4404
<b>Kanał prosty ze spadkiem dna</b>					
	500	50	65	<b>105151</b>	<b>407235</b>
	500	65	80	<b>105152</b>	<b>407236</b>
	1000	50	65	<b>105155</b>	<b>407237</b>
	1000	65	80	<b>105156</b>	<b>407238</b>
	1000	80	95	<b>105157</b>	<b>407239</b>
	1000	95	110	<b>105158</b>	<b>407240</b>
	2000	50	65	<b>105161</b>	<b>407241</b>
	2000	65	80	<b>105162</b>	<b>407242</b>
	2000	80	95	<b>105163</b>	<b>407243</b>
	2000	95	110	<b>105164</b>	<b>407244</b>
	2000	110	125	<b>105165</b>	<b>407245</b>
	3000	50	65	<b>105168</b>	<b>407246</b>
	3000	65	80	<b>105169</b>	<b>407247</b>
	3000	80	95	<b>105170</b>	<b>407248</b>
	3000	95	110	<b>105171</b>	<b>407249</b>
	3000	110	125	<b>105172</b>	<b>407250</b>
	6000	50	80	<b>408821</b>	<b>408824</b>
	6000	65	95	<b>408822</b>	<b>408825</b>
	6000	95	125	<b>408823</b>	<b>408826</b>

**Infobox**

Wszystkie korytka są dostarczane w standardzie z uszczelkami i śrubami dla głębszej strony kanału (np. dla kanału spadkowego A1=70mm i A2=75mm uszczelka i śruby będą dla wymiaru 75mm) Dodatkowa uszczelka może być stosowana tylko w przypadku przełamania spadku - patrz rysunek poniżej.

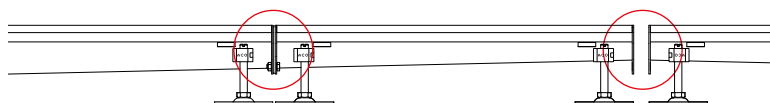

	Długość L [mm]	Głębokość A/A1 [mm]	Głębokość A2 [mm]	Numer kat.	
				1.4301	1.4404
	<b>Kanał prosty bez spadku dna</b>				
	500	50	-	105119	407211
	500	65	-	105120	407212
	500	80	-	105121	407213
	500	95	-	105122	407214
	500	110	-	105123	407215
	500	125	-	105124	407216
	1000	50	-	105127	407217
	1000	65	-	105128	407218
	1000	80	-	105129	407219
	1000	95	-	105130	407220
	1000	110	-	105131	407221
	1000	125	-	105132	407222
	2000	50	-	105135	407223
	2000	65	-	105136	407224
	2000	80	-	105137	407225
	2000	95	-	105138	407226
	2000	110	-	105139	407227
	2000	125	-	105140	407228
	3000	50	-	105143	407229
	3000	65	-	105144	407230
	3000	80	-	105145	407231
	3000	95	-	105146	407232
	3000	110	-	105147	407233
3000	125	-	105148	407234	
	<b>Kanał typ L</b>				
	515	50	-	409812	409818
	515	65	-	409813	409819
	515	80	-	409814	409820
	515	95	-	409815	409821
	515	110	-	409816	409822
	515	125	-	409817	409823
	<b>Kanał typ T</b>				
	500/515	50	-	409824	409830
	500/515	65	-	409825	409831
	500/515	80	-	409826	409832
	500/515	95	-	409827	409833
	500/515	110	-	409828	409834
	500/515	125	-	409829	409835
	<b>Ścianka czołowa pełna</b>				
	-	50	-	105100	407196
	-	65	-	105101	407197
	-	80	-	105102	407198
	-	95	-	105103	407199
	-	110	-	105104	407200
-	125	-	105105	407201	
	<b>Ścianka czołowa z odpływem</b>				
	-	65	-	409114	409119
	-	80	-	409115	409120
	-	95	-	409116	409121
	-	110	-	409117	409122
	-	125	-	409118	409123
	<b>Uszczelka (część serwisowa lub do przełamania spadku)</b>				
	-	50	-	413587	
	-	65	-	413588	
	-	80	-	413589	
	-	95	-	413590	
	-	110	-	413591	
-	125	-	413592		

**Kanały z króćcem odpływowym DN 110 (bez poszerzenia)**

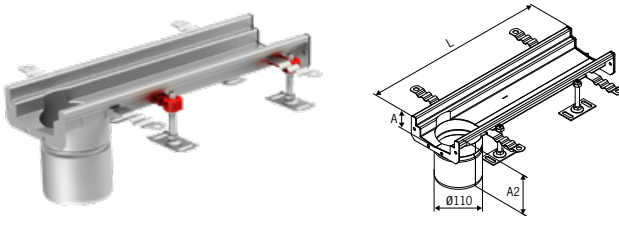
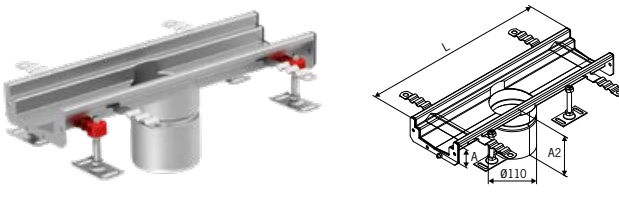
	Długość L	Głębokość A/A1	Głębokość A2	Numer kat.	
	[mm]	[mm]	[mm]	1.4301	1.4404
	<b>Odływ na końcu</b>				
	500	50	167	<b>105175</b>	<b>407251</b>
	500	65	182	<b>105176</b>	<b>407252</b>
	500	80	197	<b>105177</b>	<b>407253</b>
	500	95	212	<b>105178</b>	<b>407254</b>
	500	110	227	<b>105179</b>	<b>407255</b>
	500	125	242	<b>105180</b>	<b>407256</b>
	1000	50	167	<b>105183</b>	<b>407257</b>
	1000	65	182	<b>105184</b>	<b>407258</b>
	1000	80	197	<b>105185</b>	<b>407259</b>
	1000	95	212	<b>105186</b>	<b>407260</b>
	1000	110	227	<b>105187</b>	<b>407261</b>
	1000	125	242	<b>105188</b>	<b>407262</b>
		<b>Odływ na środku</b>			
500		50	167	<b>105191</b>	<b>407263</b>
500		65	182	<b>105192</b>	<b>407264</b>
500		80	197	<b>105193</b>	<b>407265</b>
500		95	212	<b>105194</b>	<b>407266</b>
500		110	227	<b>105195</b>	<b>407267</b>
500		125	242	<b>105196</b>	<b>407268</b>
1000		50	167	<b>105199</b>	<b>407269</b>
1000		65	182	<b>105200</b>	<b>407270</b>
1000		80	197	<b>105201</b>	<b>407271</b>
1000		95	212	<b>105202</b>	<b>407272</b>
1000		110	227	<b>105203</b>	<b>407273</b>
1000		125	242	<b>105204</b>	<b>407274</b>

**Infobox**

Odływ kompatybilny z rurą kanalizacyjną DN 100 lub z dolną częścią wpustu ACO EG 150 str. 125

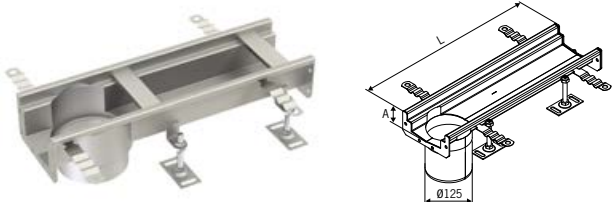
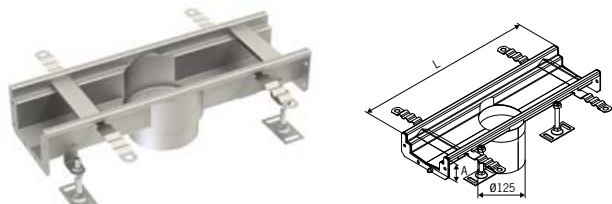

Kanały z króćcem odpływowym DN 125 (bez poszerzenia)

	Długość L	Głębokość A/A1	Głębokość A2	Numer kat.	
	[mm]	[mm]	[mm]	1.4301	1.4404
	<b>Odpływ na końcu</b>				
	500	50	-	415946	415991
	500	65	-	415947	415992
	500	80	-	415948	415993
	500	95	-	415949	415994
	500	110	-	415950	415995
	500	125	-	415951	415996
	1000	50	-	415952	415997
	1000	65	-	415953	415998
	1000	80	-	415954	415999
	1000	95	-	415955	416000
	1000	110	-	415956	416001
	1000	125	-	415957	416002
		<b>Odpływ na środku</b>			
500		50	-	415958	416003
500		65	-	415959	416004
500		80	-	415960	416005
500		95	-	415961	416006
500		110	-	415962	416007
500		125	-	415963	416008
1000		50	-	415964	416009
1000		65	-	415965	416010
1000		80	-	415966	416011
1000		95	-	415967	416012
1000		110	-	415968	416013
1000		125	-	415969	416014

**Infobox**

Odpływ kompatybilny z dolną częścią wpustu ACO 142 - str. 32-33

**Kanały z króćcem odpływowym DN 142 (bez poszerzenia)**

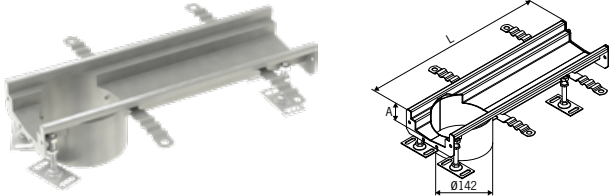
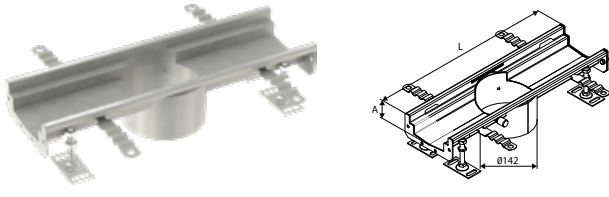
	Długość	Głębokość	Głębokość	Numer		
	L	A/A1	A2	kat.	kat.	
	[mm]	[mm]	[mm]	1.4301	1.4404	
	<b>Odływ na końcu</b>					
	500	50	-	409732	409733	
	500	65	-	409736	409737	
	500	80	-	409740	409741	
	500	95	-	409744	409745	
	500	110	-	409724	409725	
	500	125	-	409728	409729	
	1000	50	-	409708	409709	
	1000	65	-	409712	409713	
	1000	80	-	409716	409717	
	1000	95	-	409720	409721	
	1000	110	-	409700	409701	
	1000	125	-	409704	409705	
		<b>Odływ na środku</b>				
		500	50	-	409734	409735
		500	65	-	409738	409739
500		80	-	409742	409743	
500		95	-	409746	409747	
500		110	-	409726	409727	
500		125	-	409730	409731	
1000		50	-	409710	409711	
1000		65	-	409714	409715	
1000		80	-	409718	409719	
1000		95	-	409722	409723	
1000		110	-	409702	409703	
1000		125	-	409706	409707	



**Infobox**

Odływ kompatybilny z dolną częścią wpustu ACO 157 - str. 40-41

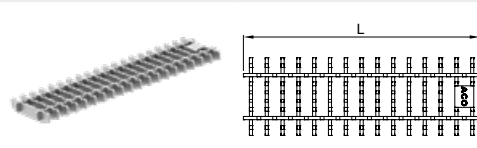
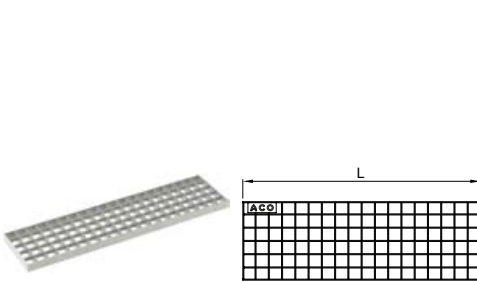
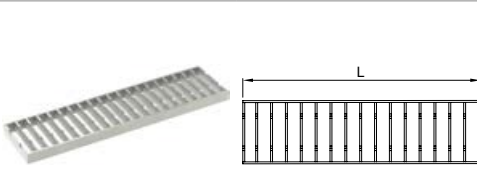
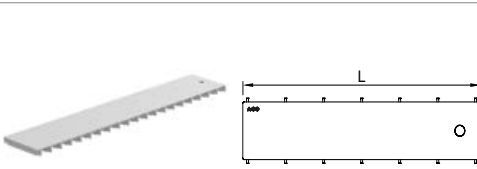
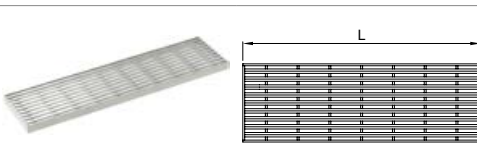
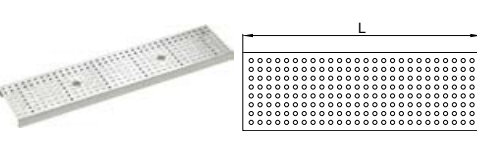
Ruszty dla systemu ACO Modular 125

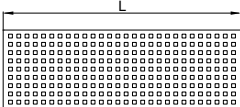

	Typ	Klasa obciążenia	Stopień antypoślizgowości wg DIN 51130	Długość L [mm]	Numer kat.	
					1.4301	1.4404
	Ruszt drabinkowy, bezramkowy	C 250	Antypoślizgowy	375	<b>446280</b>	<b>446281</b>
				500	<b>446276</b>	<b>446277</b>
	Ruszt kratowy	A15	Antypoślizgowy (R11)	375*	<b>414130</b>	<b>414180</b>
				500	<b>21710</b>	<b>21715</b>
				1000	<b>21610</b>	<b>21615</b>
			Gładki (R9)	375*	<b>414132</b>	<b>414182</b>
				500	<b>21720</b>	<b>21725</b>
				1000	<b>21620</b>	<b>21625</b>
		C250	Antypoślizgowy (R11)	375*	<b>414131</b>	<b>414181</b>
				500	<b>21910</b>	<b>21915</b>
			Gładki (R9)	1000	<b>21810</b>	<b>21815</b>
				375*	<b>414133</b>	<b>414183</b>
500	<b>21920</b>	<b>21925</b>				
1000	<b>21820</b>	<b>21825</b>				
	Ruszt drabinkowy	R50	Antypoślizgowy (R11)	375*	<b>413331</b>	<b>413332</b>
				500	<b>413327</b>	<b>413328</b>
				1000	<b>413329</b>	<b>413330</b>
		C250	Antypoślizgowy (R11)	375*	<b>414134</b>	<b>414184</b>
				500	<b>21740</b>	<b>21745</b>
				1000	<b>21741</b>	<b>21746</b>
	Ruszt płytowy	B125	Gładki (R11)	375*	<b>445800</b>	<b>445801</b>
				500	<b>445792</b>	<b>445793</b>
				1000	<b>445796</b>	<b>445797</b>
		C250	Gładki (R11)	375*	<b>445802</b>	<b>445803</b>
				500	<b>445794</b>	<b>445795</b>
				1000	<b>445798</b>	<b>445799</b>
	Heelsafe	B125	Gładki (R10)	375*	<b>414135</b>	<b>414185</b>
				500	<b>96819</b>	<b>401238</b>
				1000	<b>96818</b>	<b>401237</b>
	Ruszt perforowany	A15	Gładki (R9)	375*	<b>414136</b>	<b>414186</b>
				500	<b>21760</b>	<b>21765</b>
				1000	<b>21660</b>	<b>21665</b>
		B125	Gładki (R9)	375*	<b>414137</b>	<b>414187</b>
				500	<b>21960</b>	<b>21965</b>
				1000	<b>21860</b>	<b>21865</b>

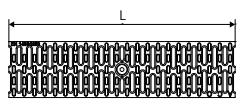
4

	Typ	Klasa obciążenia	Stopień antypoślizgowości wg DIN 51130	Długość L [mm]	Numer kat.	
					1.4301	1.4404
 	Ruszt Quadratto	A15	Gładki (R9)	375*	<b>414138</b>	<b>414188</b>
				500	<b>105530</b>	<b>413999</b>
				1000	<b>105529</b>	<b>413998</b>
 	Ruszt kompozytowy	C250	Czarny	500	<b>15704</b>	-
			Biały	500	<b>10735</b>	-

**Infobox**  
\* ruszty dla kanałów typu T i L

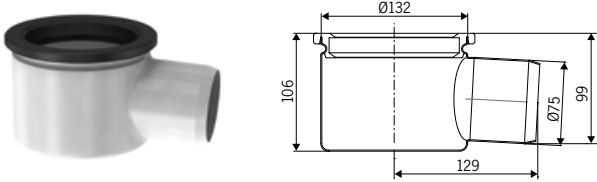
**Akcesoria do systemu ACO Modular 125**

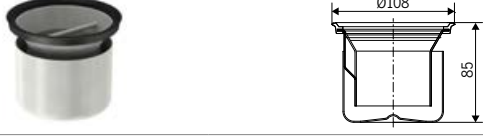
		Opis	Materiał	Numer kat.
<b>Akcesoria do części z odpływem DN 110mm</b>				
	<ul style="list-style-type: none"> <li>■ Odpływ pionowy</li> <li>■ Szczelne łączenie z kanałem poprzez uszczelkę</li> <li>■ Średnica odpływu Ø75</li> </ul>	1.4301	<b>405066</b>	
		1.4404	<b>402663</b>	
	<ul style="list-style-type: none"> <li>■ Odpływ poziomy</li> <li>■ Szczelne łączenie z kanałem poprzez uszczelkę</li> <li>■ Średnica odpływu Ø75</li> </ul>	1.4301	<b>406677</b>	
		1.4404	<b>405311</b>	
	<ul style="list-style-type: none"> <li>■ Zamknięcie wodne (syfon) <b>zintegrowane z koszem osadczym</b></li> </ul>	1.4301	<b>405065</b>	
		1.4404	<b>403633</b>	
	<ul style="list-style-type: none"> <li>■ Zamknięcie wodne (syfon)</li> </ul>	1.4301	<b>97217</b>	
		1.4404	<b>97267</b>	
	<ul style="list-style-type: none"> <li>■ Sitko</li> <li><input type="checkbox"/> do stosowania z zamknięciem wodnym (syfonem)</li> </ul>	1.4301	<b>97235</b>	
		1.4404	<b>97285</b>	
	<ul style="list-style-type: none"> <li>■ Kosz osadczy</li> <li><input type="checkbox"/> (wyklucza zastosowanie syfonu)</li> </ul>	1.4301	<b>409190</b>	
		1.4404	<b>409189</b>	
<b>Kosz dla króćca 125</b>				
	<ul style="list-style-type: none"> <li>■ Kosz osadczy do <b>teleskopowego odpływu przez wpust 142</b></li> <li><input type="checkbox"/> Objętość 0,5l</li> </ul>	1.4301	<b>414339</b>	
		1.4404	<b>414340</b>	
<b>Kosz dla króćca 142</b>				
	<ul style="list-style-type: none"> <li>■ Kosz osadczy do <b>teleskopowego odpływu przez wpust 157</b></li> <li><input type="checkbox"/> Objętość 0,6l</li> </ul>	1.4301	<b>408202</b>	
		1.4404	<b>408212</b>	

**ACO Modular 200**
**Informacje o produkcie**

- Wykonany ze stali nierdzewnej, materiał 1.4301(AISI 304) lub 1.4404 (AISI 316)
- W pełni zgodny z EN 1433 (znakowane CE)
- Wszystkie elementy poddane są pełnej pasywacji w celu zwiększenia odporności na korozję
- Elementy odpływowe można łączyć z kanalizacją:
  - bezpośrednio (dla odpływu DN110)
  - teleskopowo poprzez wpusty:
    - Dla króćca 142 dolna część wpustu 157
    - Dla króćca 200 dolna część wpustu 218
- Szeroki wybór rusztów dla klas obciążenia: A15 do C250 (zgodnie z EN 124)

**Zalety produktu**

- Bezpieczne i wodoszczelne połączenie każdego elementu poprzez połączenie kołnierzowe z gumową uszczelką
- Krawędzie kanału są standardowo usztywnione gumowym profilem
- Nogi montażowe z regulacją wysokości z opcją kotwienia do podłoża
- Dno kanału w kształcie „V” zapewnia łatwe czyszczenie i wspiera procesy samooczyszczania

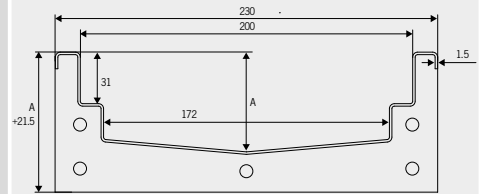

**Przekrój przez profil**

	Długość L [mm]	Głębokość A/A1 [mm]	Głębokość A2 [mm]	Numer kat.	
				1.4301	1.4404
<b>Kanał prosty ze spadkiem dna</b>					
	500	55	60	<b>401855</b>	<b>401856</b>
	1000	60	70	<b>401871</b>	<b>401872</b>
	1000	70	80	<b>402464</b>	<b>402465</b>
	1000	80	90	<b>402466</b>	<b>402467</b>
	1000	90	100	<b>402468</b>	<b>402469</b>
	1000	100	110	<b>402470</b>	<b>402471</b>
	2000	60	70	<b>401887</b>	<b>401888</b>
	2000	70	80	<b>402472</b>	<b>402473</b>
	2000	80	90	<b>402474</b>	<b>402475</b>
	2000	90	100	<b>402476</b>	<b>402477</b>
	2000	100	110	<b>402478</b>	<b>402479</b>
	2000	110	120	<b>402480</b>	<b>402481</b>
	3000	60	80	<b>402482</b>	<b>402483</b>
	3000	80	100	<b>402484</b>	<b>402485</b>
	3000	100	120	<b>402486</b>	<b>402487</b>
	3000	120	140	<b>402488</b>	<b>402489</b>
	6000	60	100	<b>408827</b>	<b>408829</b>
	6000	100	140	<b>408828</b>	<b>408830</b>

**Infobox**

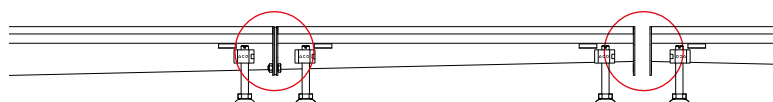
Wszystkie korytka są dostarczane w standardzie z uszczelkami i śrubami dla głębszej strony kanału (np. dla kanału spadkowego A1=70mm i A2=75mm uszczelka i śruby będą dla wymiaru 75mm). Dodatkowa uszczelka może być stosowana w przypadku przełamania spadku - patrz rysunek poniżej.

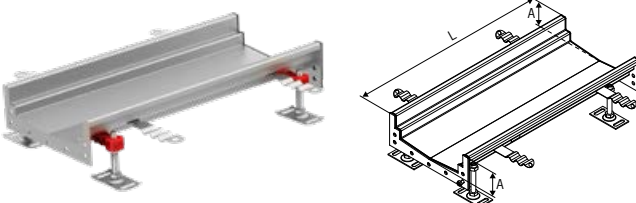
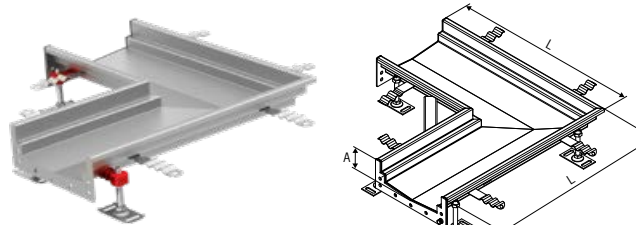
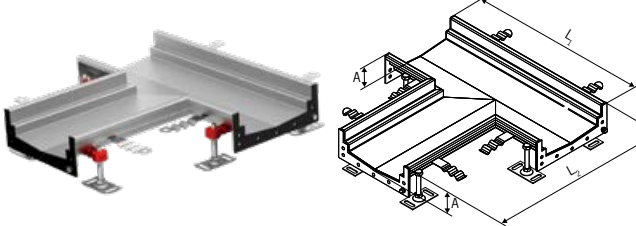
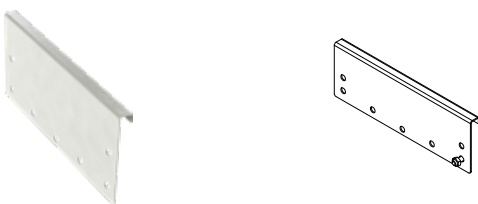
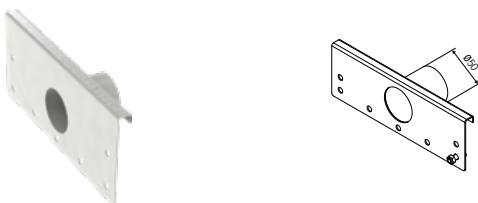

	Długość L [mm]	Głębokość A/A1 [mm]	Głębokość A2 [mm]	Numer kat.	
				1.4301	1.4404
	<b>Kanał prosty bez spadku dna</b>				
	500	60	-	409072	409050
	500	70	-	409047	409051
	500	80	-	409048	409052
	500	100	-	409049	409053
	1000	60	-	401859	401860
	1000	70	-	409054	409057
	1000	80	-	409055	409058
	1000	100	-	409056	409059
	2000	60	-	401875	401876
	2000	70	-	409060	409063
	2000	80	-	409061	409064
	2000	100	-	409062	409065
	3000	60	-	401895	401896
	3000	70	-	409066	409069
	3000	80	-	409067	409070
3000	100	-	409068	409071	
	<b>Kanał typ L</b>				
	515	60	-	401921	401922
	515	80	-	402490	402491
	515	100	-	402492	402493
	<b>Kanał typ T</b>				
	500/515	60	-	401933	401934
	500/515	80	-	402494	402495
	500/515	100	-	402496	402497
	<b>Ścianka czołowa pełna</b>				
	-	55	-	402683	402684
	-	60	-	402028	402029
	-	70	-	402030	402031
	-	80	-	402514	402515
	-	90	-	402032	402033
	-	100	-	402516	402517
	-	110	-	402518	402519
	-	120	-	402036	402037
-	140	-	402520	402521	
	<b>Ścianka czołowa z odpływem</b>				
	-	55	-	402001	402002
	-	60	-	402003	402004
	-	70	-	402005	402006
	-	80	-	402034	402035
	-	90	-	402007	402008
	-	100	-	402024	402025
	-	110	-	402020	402021
	-	120	-	402022	402023
	-	140	-	401999	402000
		<b>Uszczelka (część serwisowa lub do przełamania spadku)</b>			
-		60	-	413593	
-		70	-	413594	
-		80	-	413595	
-		90	-	413596	
-		100	-	413597	
-		110	-	413598	
-		120	-	413599	
-	140	-	413600		

**Kanały z króćcem odpływowym DN 110 (bez poszerzenia)**

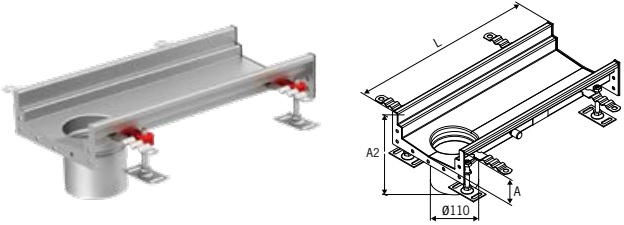
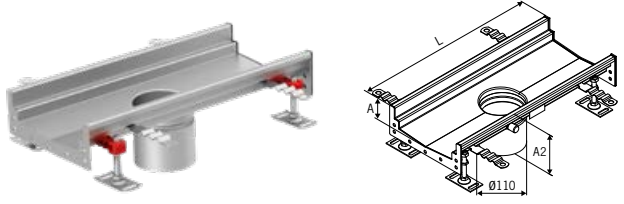
	Długość	Głębokość	Głębokość	Numer		
	L	A/A1	A2	kat.	kat.	
	[mm]	[mm]	[mm]	1.4301	1.4404	
	<b>Odptyw na końcu</b>					
	500	60	170	<b>414275</b>	<b>414283</b>	
	500	70	180	<b>414276</b>	<b>414284</b>	
	500	80	190	<b>414277</b>	<b>414285</b>	
	500	90	200	<b>414278</b>	<b>414286</b>	
	500	100	210	<b>414279</b>	<b>414287</b>	
	500	110	220	<b>414280</b>	<b>414288</b>	
	500	120	230	<b>414281</b>	<b>414289</b>	
	500	140	250	<b>414282</b>	<b>414290</b>	
	1000	60	170	<b>414291</b>	<b>414299</b>	
	1000	70	180	<b>414292</b>	<b>414300</b>	
	1000	80	190	<b>414293</b>	<b>414301</b>	
	1000	90	200	<b>414294</b>	<b>414302</b>	
	1000	100	210	<b>414295</b>	<b>414303</b>	
	1000	110	220	<b>414296</b>	<b>414304</b>	
	1000	120	230	<b>414297</b>	<b>414305</b>	
	1000	140	250	<b>414298</b>	<b>414306</b>	
		<b>Odptyw na środku</b>				
		500	60	170	<b>414307</b>	<b>414315</b>
500		70	180	<b>414308</b>	<b>414316</b>	
500		80	190	<b>414309</b>	<b>414317</b>	
500		90	200	<b>414310</b>	<b>414318</b>	
500		100	210	<b>414311</b>	<b>414319</b>	
500		110	220	<b>414312</b>	<b>414320</b>	
500		120	230	<b>414313</b>	<b>414321</b>	
500		140	250	<b>414314</b>	<b>414322</b>	
1000		60	170	<b>414323</b>	<b>414331</b>	
1000		70	180	<b>414324</b>	<b>414332</b>	
1000		80	190	<b>414325</b>	<b>414333</b>	
1000		90	200	<b>414326</b>	<b>414334</b>	
1000		100	210	<b>414327</b>	<b>414335</b>	
1000		110	220	<b>414328</b>	<b>414336</b>	
1000		120	230	<b>414329</b>	<b>414337</b>	
1000		140	250	<b>414330</b>	<b>414338</b>	

**Infobox**

Odptyw kompatybilny z rurą kanalizacyjną DN 100 lub z dolną częścią wpustu ACO EG 150 - str. 132

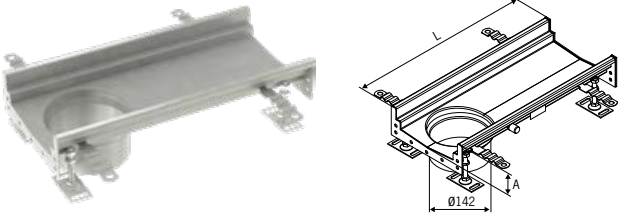
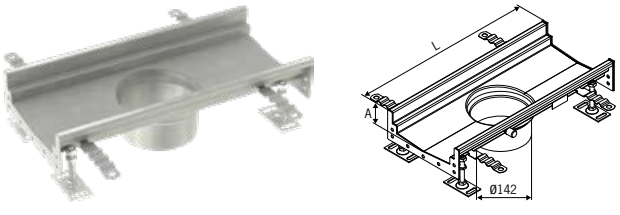

Kanały z króćcem odpływowym DN 142 (bez poszerzenia)

	Długość L	Głębokość A/A1	Głębokość A2	Numer kat.	
	[mm]	[mm]	[mm]	1.4301	1.4404
	<b>Odpływ na końcu</b>				
	500	60	-	409900	409908
	500	70	-	409901	409909
	500	80	-	409902	409910
	500	90	-	409903	409911
	500	100	-	409904	409912
	500	110	-	409905	409913
	500	120	-	409906	409914
	500	140	-	409907	409915
	1000	60	-	409932	409940
	1000	70	-	409933	409941
	1000	80	-	409934	409942
	1000	90	-	409935	409943
	1000	100	-	409936	409944
	1000	110	-	409937	409945
	1000	120	-	409938	409946
	1000	140	-	409939	409947
		<b>Odpływ na środku</b>			
500		60	-	409916	409924
500		70	-	409917	409925
500		80	-	409918	409926
500		90	-	409919	409927
500		100	-	409920	409928
500		110	-	409921	409929
500		120	-	409922	409930
500		140	-	409923	409931
1000		60	-	409948	409956
1000		70	-	409949	409957
1000		80	-	409950	409958
1000		90	-	409951	409959
1000		100	-	409952	409960
1000		110	-	409953	409961
1000		120	-	409954	409962
1000		140	-	409955	409963

**Infobox**

Odpływ kompatybilny z dolną częścią wpustu ACO 157 - str. 40-41



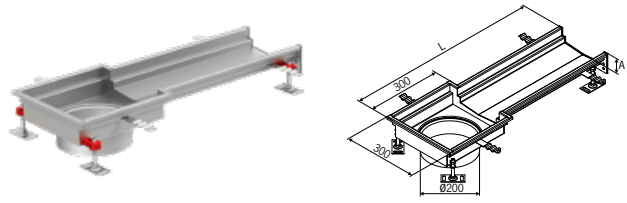
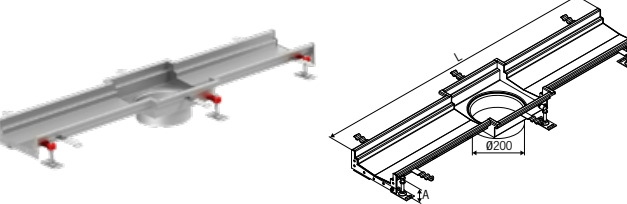



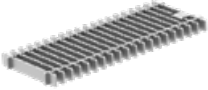
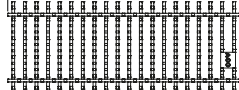

**Kanał z odpływem DN 200 ze zwieńczeniem 300x300 (wymiar zewnętrzny)**

	Długość L	Głębokość A/A1	Głębokość A2	Numer kat.	
	[mm]	[mm]	[mm]	1.4301	1.4404
	<b>Odpływ na końcu</b>				
	785	60	-	414259	414267
	785	70	-	414260	414268
	785	80	-	414261	414269
	785	90	-	414262	414270
	785	100	-	414263	414271
	785	110	-	414264	414272
	785	120	-	414265	414273
	785	140	-	414266	414274
	<b>Odpływ na środku</b>				
	1270	60	-	414243	414251
	1270	70	-	414244	414252
	1270	80	-	414245	414253
	1270	90	-	414246	414254
	1270	100	-	414247	414255
	1270	110	-	414248	414256
	1270	120	-	414249	414257
	1270	140	-	414250	414258

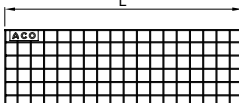
**Infobox**

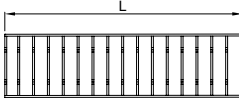

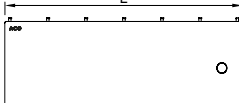
Odpływ kompatybilny z dolną częścią wpustu ACO 218 str. 53-54

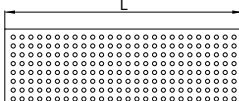
Ruszty dla systemu ACO Modular 200

	Typ	Klasa obciążenia	Stopień antypoślizgowości wg DIN 51130	Długość L [mm]	Numer kat	
					1.4301	1.4404
 	Ruszt drabinkowy, bezramkowy	C250	Antypoślizgowy	300	<b>446288</b>	<b>446289</b>
				500	<b>446284</b>	<b>446285</b>
 	Ruszt kratowy	A15	Antypoślizgowy (R11)	300*	<b>414140</b>	<b>414190</b>
				500	<b>92200</b>	<b>92250</b>
				1000	<b>92201</b>	<b>92251</b>
			Gładki (R9)	300*	<b>414141</b>	<b>414191</b>
				500	<b>92207</b>	<b>92257</b>
1000	<b>92208</b>	<b>92258</b>				
 	Ruszt drabinkowy	R50	Antypoślizgowy (R11)	300*	<b>413337</b>	<b>413338</b>
				500	<b>413333</b>	<b>413334</b>
				1000	<b>413335</b>	<b>413336</b>
		C250	Antypoślizgowy (R11)	300*	<b>414142</b>	<b>414192</b>
				500	<b>92214</b>	<b>92264</b>
				1000	<b>92215</b>	<b>92265</b>
 	Ruszt Płytowy	B125	Gładki (R11)	300*	<b>445812</b>	<b>445813</b>
				500	<b>445804</b>	<b>445805</b>
				1000	<b>445808</b>	<b>445809</b>
		C250	Gładki (R11)	300*	<b>445814</b>	<b>445815</b>
				500	<b>445806</b>	<b>445807</b>
				1000	<b>445810</b>	<b>445811</b>
 	Ruszt perforowany	A15	Gładki (R9)	300*	<b>414143</b>	<b>414193</b>
				500	<b>402689</b>	<b>405188</b>
				1000	<b>402688</b>	<b>405187</b>

**Infobox**

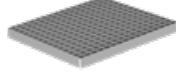
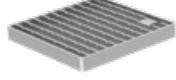

\* ruszty dla kanałów typu T i L

	Typ	Klasa obciążenia	Stopień antypoślizgowości wg DIN 51130	Numer kat	
				1.4301	1.4404
	Higieniczny ruszt bezramkowy	M125	Antypoślizgowy (R11)	<b>446272</b>	<b>446273</b>
	Ruszt kratowy	L15	Antypoślizgowy (R11)	<b>408034</b>	<b>408134</b>
			Gładki (R9)	<b>408035</b>	<b>408135</b>
	Ruszt drabinkowy	R50	Antypoślizgowy (R11)	<b>416916</b>	<b>416917</b>
		M125	Antypoślizgowy (R11)	<b>408037</b>	<b>408137</b>
			Gładki (R9)	<b>408038</b>	<b>408138</b>
N250	Gładki (R9)	<b>408045</b>	<b>408145</b>		
	Ruszt Płytowe	M125	Gładki (R11)	<b>408039</b>	<b>408139</b>

**Akcesoria do systemu ACO Modular 200**

		<b>Opis</b>	<b>Materiał</b>	<b>Numer kat.</b>
<b>Akcesoria do części z odpływem DN 110mm</b>				
 	<ul style="list-style-type: none"> <li>■ Odpływ pionowy</li> <li>■ Szczelne łączenie z kanałem poprzez uszczelkę</li> <li>■ Średnica odpływu <math>\varnothing 75</math></li> </ul>	1.4301	<b>405066</b>	
		1.4404	<b>402663</b>	
 	<ul style="list-style-type: none"> <li>■ Odpływ poziomy</li> <li>■ Szczelne łączenie z kanałem poprzez uszczelkę</li> <li>■ Średnica odpływu <math>\varnothing 75</math></li> </ul>	1.4301	<b>406677</b>	
		1.4404	<b>405311</b>	
 	<ul style="list-style-type: none"> <li>■ Zamknięcie wodne (syfon) <b>zintegrowane z koszem osadczym</b></li> </ul>	1.4301	<b>405065</b>	
		1.4404	<b>403633</b>	
 	<ul style="list-style-type: none"> <li>■ Zamknięcie wodne (syfon)</li> </ul>	1.4301	<b>97217</b>	
		1.4404	<b>97267</b>	
 	<ul style="list-style-type: none"> <li>■ Sitko</li> <li><input type="checkbox"/> do stosowania z zamknięciem wodnym (syfonem)</li> </ul>	1.4301	<b>97235</b>	
		1.4404	<b>97285</b>	
	<ul style="list-style-type: none"> <li>■ Kosz osadczy</li> <li><input type="checkbox"/> <b>(wyklucza zastosowanie syfonu)</b></li> </ul>	1.4301	<b>409190</b>	
		1.4404	<b>409189</b>	

Akcesoria do systemu ACO Modular 200

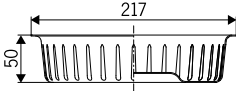
		Opis	Materiał	Numer kat.
<b>Kosz dla króćca 142</b>				
 	<ul style="list-style-type: none"> <li>■ Kosz osadczy do teleskopowego odpływu przez wpust 157</li> <li>□ Objętość 0,6l</li> </ul>	1.4301	<b>408202</b>	
		1.4404	<b>408212</b>	
<b>Kosz dla króćca 200</b>				
 	<ul style="list-style-type: none"> <li>■ Kosz osadczy do teleskopowego odpływu przez wpust 218</li> <li>□ Objętość 1,4l</li> </ul>	1.4301	<b>408222</b>	
		1.4404	<b>408232</b>	



**ACO Pipe® - system nierdzewnych  
rur kielichowych**

**5**

## System rur kielichowych

### ACO Pipe® - system nierdzewnych rur kielichowych

<b>Wprowadzenie</b>	Podstawowe informacje	<b>136</b>
	Najważniejsze funkcje	<b>136</b>
	Charakterystyka materiałów uszczelniających	<b>138</b>
	Tabele odporności chemicznej	<b>139</b>
	Przepływy	<b>140</b>
	Zalecenia dotyczące czyszczenia stali nierdzewnej	<b>143</b>
<hr/>		
<b>Elementy proste</b>	Rury proste kielichowe	<b>144</b>
<hr/>		
<b>Kształtki</b>	Kolana	<b>147</b>
	Trójniki i Czwórniki	<b>148</b>
	Trójniki i Czwórniki z redukcją	<b>149</b>
	Złącza redukcyjne	<b>150</b>
	Zatyczki	<b>150</b>
	Rewizje	<b>151</b>
	Syfon „P”	<b>151</b>
	Mufy	<b>152</b>
	Kompensator	<b>152</b>
	Kolano wydłużone	<b>153</b>
	Trójnik wydłużony	<b>153</b>
Nasada wentylacyjna	<b>153</b>	
<hr/>		
<b>Akcesoria</b>	Adaptery specjalne	<b>154</b>
	Połączenia kołnierzowe	<b>155</b>
	Złącza z systemami żeliwnymi	<b>156</b>
	Uszczelki	<b>156</b>
	Obejmy	<b>157</b>
	Przecinaki do rur	<b>157</b>

## ACO PIPE® - Nierdzewne rury kielichowe

**Podstawowe informacje**

ACO PIPE® to niezawodny, lekki i odporny system rur kielichowych, zaprojektowany, wyprodukowany i testowany pod kątem odprowadzania wody ściekowej, deszczowej oraz wody stanowiącej odpady przemysłowe.

Razem z pozostałymi produktami ACO tworzy doskonały łańcuch i oferuje długotrwale działający system odwodnienia niosący wyjątkowe korzyści dla klientów. Zapewnia kompleksowe rozwiązanie odwodnienia pozwalające na łączenie ACO wpustów i kanałów ze stali nierdzewnej np. z separatorami tłuszczów lub pompowniami. Złącze kielichowe zapewnia szybki i łatwy montaż, co pozwala na oszczędzenie czasu i pieniędzy.

Produkowane przez nas rury mają różne średnice i warianty długości. Do dyspozycji są rury o średnicach 50 mm, 75 mm, 110 mm, 125 mm, 160 mm, 200 mm, 250 mm i 315 mm oraz o długościach od 150 mm do 6 000 mm.

Cały system rurociągów jest wyposażony w unikatową podwójną uszczelkę zapewniającą bezproblemową i niezawodną szczelność. Szeroka skala dostępnych kształtek jest produkowana z wykorzystaniem zaawansowanej techniki kształtowania, przez co obniżone zostały koszty produkcji i zmniejszona została liczba spawów na produkcie. Pozytywnym tego skutkiem jest maksymalna niezawodność systemu.

Nierdzewne systemy rur są optymalne zwłaszcza dla środowiska, w którym może dochodzić do gwałtownych zmian temperatury np. awaryjne zrzuty gorącej wody. Wiele typów systemów, w których rury wykonane są np. z tworzyw sztucznych pod wpływem szoku termicznego odkształca się, tymczasem wahania temperatur nie odkształcają rur systemu ACO Pipe®.

Ze wszystkimi głównymi korzyściami kanalizacji nierdzewnej ACO PIPE® możesz się zapoznać oglądając krótki film na naszym kanale YouTube lub skanując poniższy kod QR.

**Zastosowanie**

Typowe zastosowania systemu ACO PIPE® to:

**Naziemne zastosowanie w przemyśle oraz w budownictwie mieszkaniowym:**

- Przemysł spożywczy
- Przemysł napojów
- Przemysł farmaceutyczny
- Pozostałe gałęzie przemysłu
- Odprowadzanie wody deszczowej
- Łazienki i pomieszczenia techniczne
- Kanalizacje domowe

**Rozwiązania morskie dla nowych i rekonstruowanych łodzi można stosować na:**

- Statkach wycieczkowych
- Promach
- Luksusowych jachtach
- Platformach naftowych

Rozwiązaniami morskimi zajmuje się nasza siostrzana firma ACO Marine ([www.acomarine.com](http://www.acomarine.com)).



## Kluczowe właściwości i korzyści

Nierdzewne systemy rur ACO PIPE® oferują takie same korzyści jak standardowe rury stalowe do odprowadzania wód deszczowych i ścieków. Oczywiście w przeciwieństwie do tradycyjnych rur stalowych wartość użytkowa jest o wiele wyższa dzięki specyficznym korzyściom, jakie dają stale odporne na korozję.



### Łatwy montaż

Do łączenia rur i kształtek system ACO PIPE® wykorzystuje własny system kielichowy. Umożliwia on bardzo łatwe łączenie elementów systemu bez użycia specjalnych przyrządów, maszyn lub urządzeń (jak na przykład w przypadku rur spawanych). Instalacja jest więc szybka i efektywna pod względem kosztów.



### Rozwiązanie systemowe

Ponad 1500 różnych elementów (rury proste, kolanka, rozgałęźniki, przejściówki i redukcje) wraz z szeroką skalą akcesoriów tworzy kompleksowy i kompletny system rur - system ACO PIPE®.



### Certyfikat

Nierdzewny system rur ACO PIPE® został zaprojektowany, wyprodukowany, przetestowany i skontrolowany według wszystkich standardów i norm. System rur jest testowany na działanie ciśnienia, podciśnienia, ognia oraz pod względem szczelności. Na żądanie nasza firma może przedłożyć wszystkie ważne certyfikaty potwierdzające jakość produkcji, odporność produktu oraz jego zgodność.



### Odporność

Wykorzystanie nowoczesnych technologii, wysokiej jakości materiałów i sprawdzonych procesów obróbki powierzchniowej zapewnia naszym produktom wysoką odporność pomimo wpływów środowiska zewnętrznego. Zakładana żywotność przekracza 50 lat.



### Higiena

Gładkie spawy, jakość powierzchni i pełna pasywacja (zanurzeniowa) wszystkich produktów nierdzewnych ACO PIPE® zapewniają ochronę przed korozją i umożliwiają łatwe czyszczenie.

## Łączenia kielichowe

Niezawodne dla podciśnieniowych i grawitacyjnych systemów rur.

Dwuwargowa uszczelka ACO PIPE® zapewnia niezawodność systemu. Unikatowy i wypracowany kształt uszczelki zapewnia perfekcyjną szczelność.

### Zalety łączy kielichowych

- Łatwy montaż
- Oszczędność czasu
- Oszczędność kosztów
- Szczelne łączenia



## Materiały uszczelniające

### Informacje o używanych materiałach uszczelniających

System nierdzewnych rur kielichowych ACO PIPE® w standardzie wyposażony jest w wyjątkowe dwuwargowe uszczelki, które wyprodukowane są z gumy EPDM lub opcjonalnie z NBR, ewentualnie FPM (Viton®). Dwuwargowe uszczelki zapewniają zwiększone bezpieczeństwo dla maksymalnej wieloletniej niezawodności.

#### EPDM (terpolimer etyleno-propyleno-dienowy)

Czarne gumowe uszczelki, które są odpowiednie dla większości zastosowań, gdzie w wodzie odpływowej nie występują ślady benzyny i olejów (mineralnych, spożywczych itp.). Bardzo dobrze radzą sobie z wodą i temperaturami aż do 130°C (długotrwale, nawet przez kilka miesięcy).

#### NBR (kautczuk akronitrylo-butadienowy)

Czarne gumowe uszczelki, które są odpowiednie dla większości zastosowań, gdzie w wodzie odpływowej występują ślady benzyny i olejów. Nie są odporne na rozpuszczalniki i wysokie temperatury.

#### FPM (fluorelastomer) - Viton®

Zielone gumowe uszczelki do specjalnych zastosowań, gdzie w wodzie ściekowej występują oleje, rozpuszczalniki, kwasy i inne silne chemikalia (np. aceton, alkohol metylowy), a także przy podwyższonych temperaturach.



Materiały uszczelniające			
Typ	EPDM	NBR	FPM (Viton®)
Kolor	Czarny	Czarny	Zielony
Odporność termiczna	-50 / +130 / +150 °C	-30 / +80 / +100 °C	-20 / +200 / +300 °C
<b>Odporność</b>			
Woda	Znakomita	Dobra	Dobra
<b>Związki chemiczne</b>			
Kwasy	Dobra	Satysfakcjonująca	Znakomita
Zasady	Dobra	Satysfakcjonująca	Znakomita
Benzen/Benzyna	Niesatysfakcjonująca	Znakomita	Znakomita
<b>Tłuszcze i oleje</b>			
ASTM olej nr 1	Niesatysfakcjonująca	Znakomita	Znakomita
ASTM olej nr 3	Niesatysfakcjonująca	Znakomita	Znakomita
Ozon i wpływy warunków atmosferycznych	Dobra	Ograniczona	Dobra

## Tabele odporności chemicznej

1 = Bardzo dobra odporność w warunkach eksploatacji materiału 2 = Średnia odporność 3 = Ograniczona lub zmienna odporność 4 = Niezadowolająca	Stal AISI 316 L	Stal AISI 304	EPDM	NBR	FPM (Viton)
aceton	1	1	1	4	4
anilina	1	1	2	4	3
azotan miedzu	1	1	-	-	-
azotan potasu	1	1	1	1	1
azotan sodu	1	1	1	2	-
azotan srebra	1	1	1	2	1
benzaldehyd	1	1	1	4	4
benzen	1	1	4	4	1
bezwodnik octowy	1	1	2	3	4
boraks	1	1	1	2	1
brom	4	4	-	-	1
bromek potasu	1	1	-	-	-
bromek sodu	2	2	-	-	-
bromoetylen	1	1	-	-	-
butanol	1	1	4	1	1
chlor (suchy)	1	1	-	-	1
chloran potasu	1	1	-	-	-
chloran sodu	4	4	-	-	-
chlorek amonu (salmiak)	2	3	1	1	-
chlorek amylu	1	1	-	-	-
chlorek baru	2	2	1	1	1
chlorek cyny	2	3	2	1	1
chlorek etylu	1	1	1	1	1
chlorek glinu	4	4	1	1	1
chlorek magnezu	2	2	1	1	1
chlorek metylenu	2	2	4	4	2
chlorek metylu	1	1	3	4	1
chlorek miedzi	2	2	1	1	1
chlorek niklu	2	2	1	1	1
chlorek potasu	2	2	1	1	1
chlorek siarki	1	1	4	3	1
chlorek sodu	1	1	-	-	-
chlorek tionylu	1	1	4	-	1
chlorek wapnia	2	2	1	1	1
chlorobenzen	1	1	4	4	1
chloroform	2	2	4	4	1
chlorowodorek aniliny	4	4	2	2	2
cyjanek potasu	1	1	1	1	1
cyjanek sodu	1	1	1	1	1
dichlorek propylenu	1	1	-	-	-
dwusiarczek węgla	1	1	-	-	-
dwutlenek siarki	1	2	1	4	1
eter	1	1	-	-	-
fluor (suchy)	1	1	-	-	-
fluorek sodu	1	1	-	-	-
formaldehyd	1	1	1	2	1
furfural	1	1	2	4	4
jodyna (ciecz)	4	4	-	-	-
ksylen	1	1	-	-	-
kwaz azotowy	3	3	3	4	1
kwaz benzoowy	1	1	-	-	1
kwaz borowy	1	1	1	1	1
kwaz bromowodorowy	4	4	1	4	1
kwaz chlorobromowy	4	4	1	2	1

1 = Bardzo dobra odporność w warunkach eksploatacji materiału 2 = Średnia odporność 3 = Ograniczona lub zmienna odporność 4 = Niezadowolająca	Stal AISI 316 L	Stal AISI 304	EPDM	NBR	FPM (Viton)
kwaz chlorooctowy	4	4	2	-	-
kwaz chlorosulfonowy	2	3	4	4	3
kwaz chlorowodorowy (solny)	4	4	1	4	1
kwaz chlorowy	4	4	-	-	-
kwaz fluorowodorowy	4	4	2	4	1
kwaz fosforowy	1	1	2	4	1
kwaz galusowy	1	1	2	2	1
kwaz masłowy	1	1	-	-	-
kwaz mrówkowy	1	1	1	2	3
kwaz nadchlorowy	4	4	2	-	1
kwaz octowy (rozcieńczony) 30%	1	1	1	2	2
kwaz octowy 100%	1	1	1	3	3
kwaz pikrynowy	1	1	2	2	1
kwaz siarkawy	1	3	2	2	1
kwaz siarkowy	4	4	2	4	1
kwaz szczawiowy	3	3	1	2	1
kwaz tłuszczowy	1	1	4	2	1
metanol	1	1	1	1	3
nadmanganian potasu	1	1	-	-	-
nadtlenek wodoru (woda utleniona)	1	1	3	4	2
naftalen	1	1	4	4	1
octan butylu	1	1	2	-	4
octan ołowiu	1	1	1	2	-
octan sodu	1	1	1	2	4
podchloryn sodu	4	4	2	2	1
podchloryn wapnia	2	3	1	3	1
rtęć	1	1	1	1	1
siarczan cynku	1	1	-	-	-
siarczan glinu	1	4	1	1	1
siarczan magnezu	1	1	1	1	1
siarczan miedzi	1	1	1	1	1
siarczan niklu	1	1	1	1	1
siarczan potasu	1	1	1	1	1
siarczan sodu	1	1	1	1	1
siarczan wapnia	1	1	4	1	1
siarczek potasu	1	1	-	-	-
siarczek sodu	1	1	-	-	-
siarczyn sodu	1	1	-	-	-
siarka	1	1	1	4	1
terpentyna	1	1	4	1	1
tetrachlorometan	1	1	4	3	1
toluen	1	1	4	4	1
trójchloroetylen	1	1	4	3	1
węglan glinu	1	1	1	4	-
węglan potasu	1	1	-	-	-
węglan sodu	1	1	-	-	-
wodorosiarczan sodowy	1	3	-	-	-
wodorosiarczyn sodowy	1	1	1	1	1
wodorotlenek amonowy	1	1	1	4	2
wodorotlenek baru	1	1	1	1	1
wodorotlenek potasu	1	1	1	2	2
wodorotlenek sodu	1	1	1	2	2
wodorotlenek wapnia	1	1	1	1	1
wodorowęglan sodu	1	1	1	1	1

Tabela powstała na podstawie testów laboratoryjnych na czystych chemicznie substancjach. Dane w poniższej tabeli mogą mieć jedynie znaczenie poglądowe, jako ogólne wskazówki.

**UWAGA!!**

Stężenie, długość oddziaływania, temperatura lub kombinacja kilku poszczególnych związków chemicznych substancji ma bezpośredni wpływ na odporność chemiczną stali nierdzewnej. Dlatego przed zastosowaniem należy wziąć pod uwagę wszystkie okoliczności. W szczególności należy zachować ostrożność przy używaniu wodnych środków czyszczących zawierających chlor.

## Przepływy przez rury

## Tabela przepływu w rurach z rozróżnieniem na spadki

## Właściwe dla ścieków deszczowych (bez elementów stałych, tłuszczu)

Wartości założone na wzorze Colebrooka-White'a.

Współczynnik szorstkości  $k_s = 0,6$  mm

Spadek [%]	Rura Ø 50 mm		Rura Ø 75 mm		Rura Ø 110 mm		Rura Ø 125 mm	
	Przepływ Q [l/s]	Prędkość v [m/s]	Przepływ Q [l/s]	Prędkość v [m/s]	Przepływ Q [l/s]	Prędkość v [m/s]	Przepływ Q [l/s]	Prędkość v [m/s]
10,0	2,74	1,52	8,40	2,01	23,81	2,60	33,61	2,83
7,5	2,38	1,31	7,28	1,74	20,62	2,25	29,11	2,45
5,0	1,94	1,07	5,94	1,42	16,83	1,84	23,77	2,00
4,5	1,84	1,02	5,64	1,35	15,97	1,74	22,55	1,90
4,0	1,73	0,96	5,31	1,27	15,06	1,64	21,26	1,79
3,5	1,62	0,90	4,97	1,19	14,08	1,54	19,88	1,67
3,0	1,50	0,83	4,60	1,10	13,04	1,42	18,41	1,55
2,5	1,37	0,76	4,20	1,00	11,90	1,30	16,80	1,41
2,0	1,23	0,68	3,76	0,90	10,64	1,16	15,03	1,26
1,5	1,06	0,59	3,25	0,78	9,22	1,01	13,01	1,10
1,0	0,87	0,48	2,66	0,63	7,53	0,82	10,63	0,89

Spadek [%]	Rura Ø 160 mm		Rura Ø 200 mm		Rura Ø 250 mm		Rura Ø 315 mm	
	Przepływ Q [l/s]	Prędkość v [m/s]	Przepływ Q [l/s]	Prędkość v [m/s]	Przepływ Q [l/s]	Prędkość v [m/s]	Przepływ Q [l/s]	Prędkość v [m/s]
10,0	64,15	3,31	116,89	3,83	218,31	4,45	401,51	5,15
7,5	55,56	2,87	101,22	3,32	188,95	3,85	347,54	4,46
5,0	45,36	2,34	82,65	2,71	154,13	3,14	283,52	3,64
4,5	43,03	2,22	78,40	2,57	146,17	2,98	268,90	3,45
4,0	40,57	2,10	73,92	2,43	137,77	2,81	253,45	3,25
3,5	37,95	1,96	69,14	2,27	128,82	2,63	236,99	3,04
3,0	35,13	1,81	64,01	2,10	119,20	2,43	219,31	2,82
2,5	32,07	1,66	58,43	1,92	108,74	2,22	200,09	2,57
2,0	28,68	1,48	52,26	1,71	97,18	1,98	178,83	2,30
1,5	24,84	1,28	45,26	1,48	84,05	1,71	154,70	1,99
1,0	20,28	1,05	36,95	1,21	68,48	1,40	126,07	1,62

**Uwaga:**

Podane wyżej przepływy zakładają swobodny odpływ z rury. Dla instalacji, w których nie ma swobodnego odpływu z rury, przepływ będzie zależał od dalszego przebiegu instalacji.

Dla mniejszych spadków, wzór Colebrooka-White'a ukazuje zbyt niskie wartości przepływu (jeżeli spadek rury zbliża się do zera, prędkość przepływu zbliża się do zera).

Dla rur montowanych bez spadku lub z minimalnymi spadkami (< 1 %), powinna zostać zastosowana tabela przepływu oparta na wzorze obszarowo zmiennego przepływu.

## Tabela przepływu w rurach z rozróżnieniem na spadki

### Właściwe dla ścieków zawierających zanieczyszczenia stałe

Wartości założone na wzorze Colebrooka-White'a.

Współczynnik szorstkości  $k_s = 0,6$  mm

Spadek [%]	Rura Ø 50 mm		Rura Ø 75 mm		Rura Ø 110 mm		Rura Ø 125 mm	
	Przepływ Q [l/s]	Prędkość v [m/s]	Przepływ Q [l/s]	Prędkość v [m/s]	Przepływ Q [l/s]	Prędkość v [m/s]	Przepływ Q [l/s]	Prędkość v [m/s]
10,0	2,30	1,27	7,14	1,71	20,45	2,23	28,97	2,44
7,5	1,99	1,10	6,19	1,48	17,71	1,93	25,09	2,11
5,0	1,63	0,90	5,05	1,21	14,46	1,58	20,49	1,72
4,5	1,54	0,85	4,79	1,14	13,72	1,50	19,43	1,64
4,0	1,46	0,80	4,52	1,08	12,94	1,41	18,32	1,54
3,5	1,36	0,75	4,23	1,01	12,10	1,32	17,14	1,44
3,0	1,26	0,70	3,91	0,93	11,20	1,22	15,87	1,34
2,5	1,15	0,64	3,57	0,85	10,23	1,12	14,49	1,22
2,0	1,03	0,57	3,19	0,76	9,15	1,00	12,96	1,09
1,5	0,89	0,49	2,77	0,66	7,92	0,86	11,22	0,94
1,0	0,73	0,40	2,26	0,54	6,47	0,71	9,16	0,77

Spadek [%]	Rura Ø 160 mm		Rura Ø 200 mm		Rura Ø 250 mm		Rura Ø 315 mm	
	Przepływ Q [l/s]	Prędkość v [m/s]	Przepływ Q [l/s]	Prędkość v [m/s]	Przepływ Q [l/s]	Prędkość v [m/s]	Przepływ Q [l/s]	Prędkość v [m/s]
10,0	55,61	2,87	101,81	3,34	206,87	4,22	382,95	4,92
7,5	48,16	2,49	88,17	2,89	177,84	3,62	329,47	4,23
5,0	39,32	2,03	71,99	2,36	143,52	2,93	266,21	3,42
4,5	37,30	1,93	68,30	2,24	135,71	2,77	251,81	3,23
4,0	35,17	1,82	64,39	2,11	127,46	2,60	236,59	3,04
3,5	32,90	1,70	60,23	1,98	118,69	2,42	220,42	2,83
3,0	30,46	1,57	55,76	1,83	109,29	2,23	203,07	2,61
2,5	27,80	1,44	50,90	1,67	99,10	2,02	184,25	2,37
2,0	24,87	1,28	45,53	1,49	87,86	1,79	163,50	2,10
1,5	21,53	1,11	39,43	1,29	75,18	1,53	140,05	1,80
1,0	17,58	0,91	32,19	1,06	60,25	1,23	112,42	1,44

#### Uwaga:

Podane wyżej przepływy zakładają swobodny odpływ z rury. Dla instalacji, w których nie ma swobodnego odpływu z rury, przepływ będzie zależał od dalszego przebiegu instalacji.

Dla mniejszych spadków, wzór Colebrooka-White'a ukazuje zbyt niskie wartości przepływu (jeżeli spadek rury zbliża się do zera, prędkość przepływu zbliża się do zera).

Dla rur montowanych bez spadku lub z minimalnymi spadkami ( $< 1\%$ ), powinna zostać zastosowana tabela przepływu oparta na wzorze obszarowo zmiennego przepływu.

## Przepływy przez rury

## Tabela przepływu dla rur montowanych bez spadku lub z minimalnymi spadkami

## Przepływy obliczone na podstawie formuły kombinowanej dla spadków niestandardowych

Współczynnik Stricklera = 90

Średnica rury [mm]	Długość [mm]	Spadek			
		0,0% Przepływ Q [l/s]	0,25% Przepływ Q [l/s]	0,5% Przepływ Q [l/s]	0,75% Przepływ Q [l/s]
50	5	0,40	0,57	0,75	0,92
	10	0,30	0,54	0,75	0,92
	15	0,26	0,53	0,75	0,92
	20	0,23	0,53	0,75	0,92
75	5	1,45	1,75	2,40	2,90
	10	1,10	1,72	2,35	2,90
	15	0,95	1,70	2,35	2,90
	20	0,85	1,70	2,35	2,90
110	5	4,50	5,55	6,75	8,15
	10	3,60	5,05	6,60	8,15
	15	3,20	4,90	6,50	8,15
	20	2,80	4,80	6,50	8,15
125	5	6,45	7,90	9,60	11,45
	10	5,20	7,25	9,50	11,45
	15	4,55	7,00	9,50	11,45
	20	4,10	6,85	9,50	11,45
160	5	13,00	15,40	18,60	21,20
	10	10,90	14,30	18,50	21,20
	15	9,50	13,80	18,40	21,20
	20	8,50	13,50	18,30	21,20
200	5	24,80	29,00	34,20	38,70
	10	20,80	26,70	33,80	38,40
	15	18,60	25,70	33,70	38,40
	20	17,00	25,00	33,60	38,40

**Uwaga:**

Jeżeli do wyliczenia przepływu przez rury z minimalnym lub zerowym spadkiem wykorzystany jest wzór dla obszarowego zmiennego przepływu, wielkość przepływu definiowana jest przez stosunek długości rury do odpływu. Wartości przepływu podane w tabeli zostały wyliczone z założeniem swobodnego odpływu rury danej długości.

Podane wyżej przepływy zakładają swobodny odpływ z rury. Dla instalacji, w których nie ma swobodnego odpływu z rury, przepływ będzie zależny od dalszego przebiegu instalacji.

## Zalecenia dot. czyszczenia stali nierdzewnej

Częstotliwość	Działanie	Czynniki fizyczne	Środki chemiczne	Przykłady chemicznych środków czyszczących dla nierdzewnych odwodnień ACO
<ul style="list-style-type: none"> <li>■ Codziennie</li> </ul>	<ul style="list-style-type: none"> <li>■ Usunięcie organicznych zanieczyszczeń (tłuszczów, białek, sacharydów i polisacharydów)</li> </ul>	<ul style="list-style-type: none"> <li>■ Para</li> <li>■ Średnie ciśnienie wody do maksymalnej wartości 25 barów</li> <li>■ Mechaniczna / kinetyczna energia (szczotki, urządzenia CIP o średniej prędkości)</li> </ul>	<ul style="list-style-type: none"> <li>■ Substancje żrące (wodorotlenek sodu, wodorotlenek potasu)</li> <li>■ Środki myjące / środki powierzchniowo czynne</li> </ul>	<ul style="list-style-type: none"> <li>■ Standardowe środki chemiczne do czyszczenia podłóg np.: Oxifoam, Endorochlor (JohnsonDiversey)</li> </ul>
<ul style="list-style-type: none"> <li>■ Raz w tygodniu</li> </ul>	<ul style="list-style-type: none"> <li>■ Usunięcie nieorganicznych zanieczyszczeń, które sprzyjają tworzeniu się biofilmu (cienkiej odpornej błony biologicznej)</li> </ul>	<ul style="list-style-type: none"> <li>■ Mechaniczne metody abrazyjne – polerowanie</li> </ul>	<ul style="list-style-type: none"> <li>■ Kwas azotowy dla pasywacji stali nierdzewnej, gdzie można spodziewać się oddziaływania chloru</li> <li>■ Kwasy nieorganiczne (kwas fosforowy)</li> <li>■ Słabe kwasy organiczne</li> </ul>	<ul style="list-style-type: none"> <li>■ Środki takie jak: Acifoam (JohnsonDiversey) Acigel (JohnsonDiversey) Super Dilac (JohnsonDiversey)</li> </ul>
<ul style="list-style-type: none"> <li>■ Według zapotrzebowania</li> </ul>	<ul style="list-style-type: none"> <li>■ Usunięcie resztek wody z płukania</li> </ul>	<ul style="list-style-type: none"> <li>■ Usunięcie nadmiaru wody</li> </ul>	<ul style="list-style-type: none"> <li>■ Alkohol (alkohol izopropylowy, etanol)</li> </ul>	<ul style="list-style-type: none"> <li>■ Tabletki chlorowe (Suma Tab D4 firmy JohnsonDiversey) są często dodawane do wody w blokadzie zapachowej (zasyfonowaniu), w obszarach produkcji czułych pod względem mikrobiologicznym</li> </ul>

**Uwaga:**

Powyższe instrukcje mają wyłącznie charakter informacyjny. Należy zawsze postępować zgodnie z instrukcjami producenta maszyn i urządzeń, aby uniknąć ich uszkodzenia.

Wszystkie procedury czyszczenia muszą być zweryfikowane i dostosowane do konkretnego zastosowania.

Ponadto wszystkie procedury czyszczenia, w tym te zalecane przez dostawcę, muszą być właściwie sprawdzone pod kątem urządzeń, do których będą stosowane, również w odniesieniu do oczekiwań względem działania urządzeń po pewnym okresie użytkowania.

## Odcinki proste

## Wymiary

D [mm]	D <sub>1</sub> [mm]	D <sub>2</sub> [mm]	D <sub>3</sub> [mm]	Długość kielicha L [mm]	Grubość blachy T [mm]
40	41	51,5	38	40	1,0
50	51	62,0	47	42	1,0
75	76	87,5	72	50	1,0
110	111	125,5	107	57	1,0
125	126	141,0	122	63	1,0
160	161	178,0	156	70	1,25
200	201	219,0	195	80	1,5
250	251	268,6	245	90	1,5
315	316	334,2	309	100	2,0

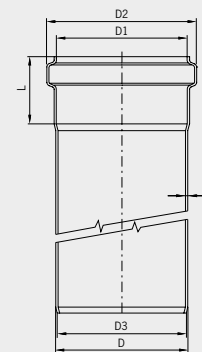

## informacje o produkcji

	Długość [mm]	Numer katalogowy (w standardzie z uszczelką EPDM)* / gatunek stali	
		1.4301	1.4404

## Średnica DN 40

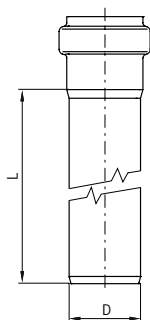

150	<b>417304</b>	<b>417320</b>
250	<b>417306</b>	<b>417322</b>
500	<b>417308</b>	<b>417324</b>
750	<b>417310</b>	<b>417326</b>
1000	<b>417312</b>	<b>417328</b>
1500	<b>417314</b>	<b>417330</b>
2000	<b>417316</b>	<b>417332</b>
2500	<b>417260</b>	<b>417262</b>
3000	<b>417318</b>	<b>417334</b>
4000	<b>417264</b>	<b>417270</b>
5000	<b>417266</b>	<b>417272</b>
6000	<b>417268</b>	<b>417274</b>

## Średnica DN 50

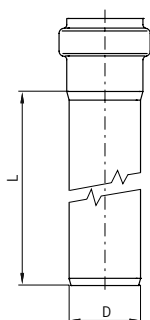

150	<b>98500</b>	<b>98550</b>
250	<b>98502</b>	<b>98552</b>
500	<b>98504</b>	<b>98554</b>
750	<b>98506</b>	<b>98556</b>
1000	<b>98508</b>	<b>98558</b>
1500	<b>98510</b>	<b>98560</b>
2000	<b>98512</b>	<b>98562</b>
3000	<b>98514</b>	<b>98564</b>
6000	<b>419474</b>	<b>419498</b>

## Infobox

\*Rury ACO Pipe® w standardzie wyposażone są w uszczelki EPDM. Dla rur / kształtek z uszczelkami NBR lub VITON® konieczne jest odrębne określenie uszczelki. Tabela z uszczelkami strona 156

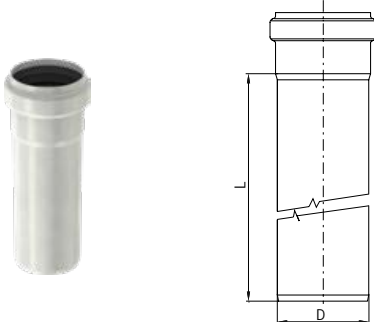
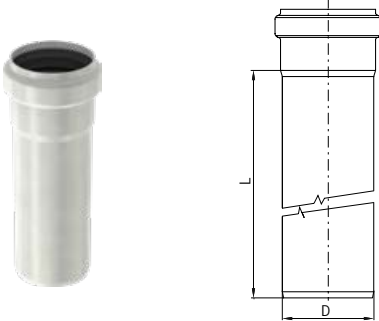
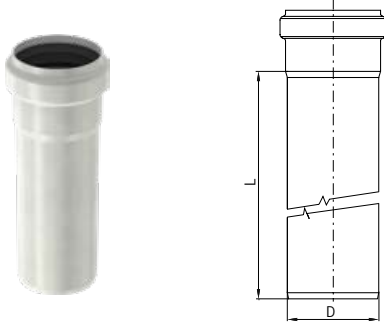

	Długość [mm]	Numer katalogowy (w standardzie z uszczelką EPDM)* / gatunek stali	
		1.4301	1.4404
<b>Średnica DN 75</b>			
	150	<b>98516</b>	<b>98566</b>
	250	<b>98518</b>	<b>98568</b>
	500	<b>98520</b>	<b>98570</b>
	750	<b>98522</b>	<b>98572</b>
	1000	<b>98524</b>	<b>98574</b>
	1500	<b>98526</b>	<b>98576</b>
	2000	<b>98528</b>	<b>98578</b>
	3000	<b>98530</b>	<b>98580</b>
	4000	<b>419460</b>	-
	5000	<b>419468</b>	<b>419492</b>
6000	<b>419476</b>	<b>419500</b>	
<b>Średnica DN 110</b>			
	150	<b>98532</b>	<b>98582</b>
	250	<b>98534</b>	<b>98584</b>
	500	<b>98536</b>	<b>98586</b>
	750	<b>98538</b>	<b>98588</b>
	1000	<b>98540</b>	<b>98590</b>
	1500	<b>98542</b>	<b>98592</b>
	2000	<b>98544</b>	<b>98594</b>
	3000	<b>98546</b>	<b>98596</b>
	4000	<b>419462</b>	<b>419486</b>
	5000	<b>419470</b>	<b>419494</b>
6000	<b>419478</b>	<b>419502</b>	
<b>Średnica DN 125</b>			
	250	<b>419694</b>	<b>419714</b>
	500	<b>419696</b>	<b>419716</b>
	1000	<b>419700</b>	<b>419720</b>
	1500	<b>419702</b>	<b>419722</b>
	2000	<b>419704</b>	<b>419724</b>
	3000	<b>419706</b>	<b>419726</b>
<b>Infobox</b> *Rury ACO Pipe® w standardzie wyposażone są w uszczelki EPDM. Dla rur / kształtek z uszczelkami NBR lub VITON® konieczne jest odrębne określenie uszczeltek. Tabela z uszczelkami strona 156			

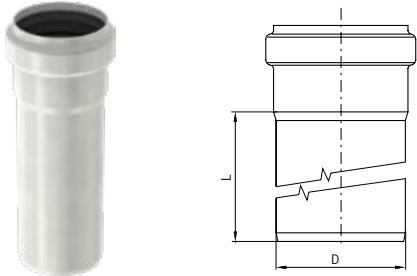
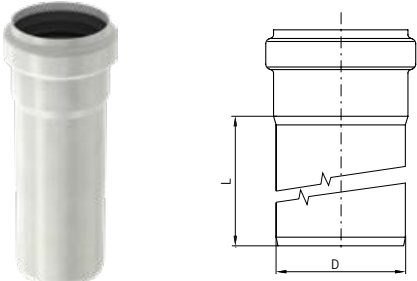
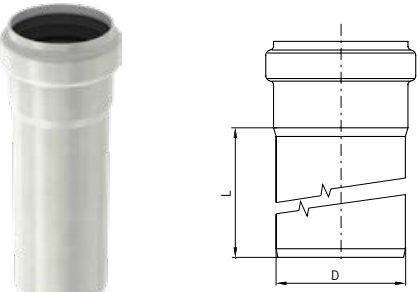
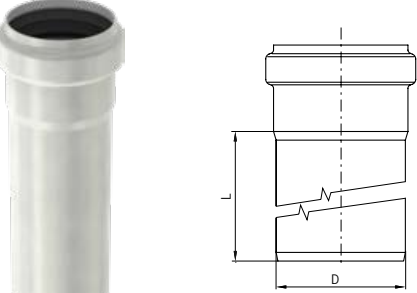
	Długość [mm]	Numer katalogowy (w standardzie z uszczelką EPDM)* / gatunek stali	
		1.4301	1.4404
<b>Średnica DN 160</b>			
	150	<b>98548</b>	<b>98598</b>
	250	<b>98600</b>	<b>98650</b>
	500	<b>98602</b>	<b>98652</b>
	750	<b>98604</b>	<b>98654</b>
	1000	<b>98606</b>	<b>98656</b>
	1500	<b>98608</b>	<b>98658</b>
	2000	<b>98610</b>	<b>98660</b>
	3000	<b>98612</b>	<b>98662</b>
	6000	<b>419480</b>	<b>419504</b>
<b>Średnica DN 200</b>			
	500	<b>419383</b>	<b>419384</b>
	1000	<b>419387</b>	<b>419388</b>
	2000	<b>419391</b>	<b>419392</b>
	3000	<b>419395</b>	<b>419396</b>
<b>Średnica DN 250</b>			
	500	<b>417071</b>	<b>417072</b>
	1000	<b>417075</b>	<b>417076</b>
	2000	<b>417079</b>	<b>417080</b>
	3000	<b>417083</b>	<b>417084</b>
<b>Średnica DN 315</b>			
	500	<b>417238</b>	<b>417200</b>
	1000	<b>417239</b>	<b>417201</b>
	2000	<b>417240</b>	<b>417202</b>
	3000	<b>417241</b>	<b>417203</b>
<b>Infobox</b> *Rury ACO Pipe® w standardzie wyposażone są w uszczelki EPDM. Dla rur / kształtek z uszczelkami NBR lub VITON® konieczne jest odrębne określenie uszczeltek. Tabela z uszczelkami strona 156			

## Kolanka

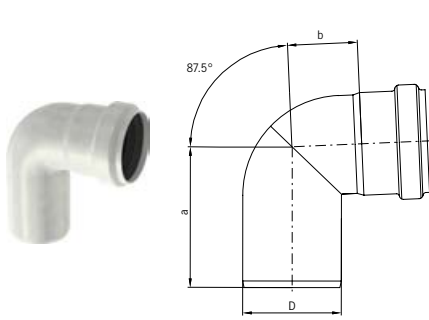
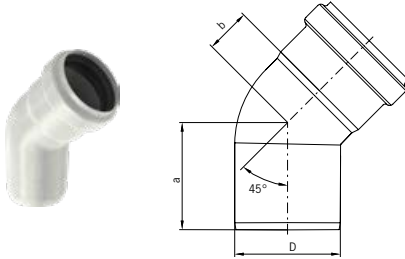
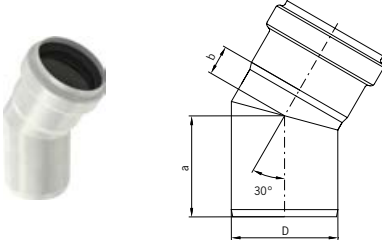
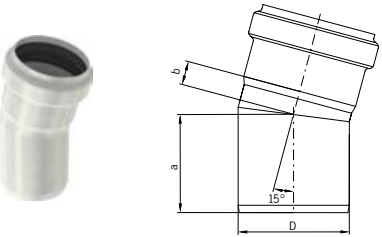
	D [mm]	Wymiary		Numer katalogowy (w standardzie z uszczelką EPDM)* / gatunek stali	
		a [mm]	b [mm]	1.4301	1.4404
<b>Kolano 87,5°</b>					
	40	79	32	<b>417342</b>	<b>417350</b>
	50	86	40	<b>98700</b>	<b>98750</b>
	75	107	53	<b>98702</b>	<b>98752</b>
	110	134	67	<b>98704</b>	<b>98754</b>
	125 <sup>1)</sup>	161	93	<b>419732</b>	<b>419734</b>
	160	181	105	<b>98706</b>	<b>98756</b>
	200 <sup>1)</sup>	215	129	<b>419411</b>	<b>419413</b>
	250 <sup>1)</sup>	297	198	<b>417087</b>	<b>417088</b>
	315 <sup>1)</sup>	393	286	-	<b>417204</b>
<b>Kolano 45°</b>					
	40	58	21	<b>417344</b>	<b>417352</b>
	50	62	24	<b>98708</b>	<b>98758</b>
	75	76	32	<b>98710</b>	<b>98760</b>
	110	93	42	<b>98712</b>	<b>98762</b>
	125 <sup>1)</sup>	110	50	<b>419736</b>	<b>419738</b>
	160	131	55	<b>98714</b>	<b>98764</b>
	200 <sup>1)</sup>	152	60	<b>419407</b>	<b>419409</b>
	250 <sup>1)</sup>	177	76	<b>417091</b>	<b>417092</b>
	315 <sup>1)</sup>	199	91	-	<b>417205</b>
<b>Kolano 30°</b>					
	40	55	14	<b>417346</b>	<b>417354</b>
	50	57	16	<b>98716</b>	<b>98766</b>
	75	71	21	<b>98718</b>	<b>98768</b>
	110	85	27	<b>98720</b>	<b>98770</b>
	125	98	28	<b>419740</b>	<b>419742</b>
	160	110	40	<b>98722</b>	<b>98772</b>
	200	137	45	<b>419403</b>	<b>419405</b>
	250	153	58	<b>417095</b>	<b>417096</b>
	315	172	68	-	<b>417206</b>
<b>Kolano 15°</b>					
	40	53	11	<b>417348</b>	<b>417356</b>
	50	54	12	<b>98724</b>	<b>98774</b>
	75	66	16	<b>98726</b>	<b>98776</b>
	110	78	15	<b>98728</b>	<b>98778</b>
	125	84	19	<b>419744</b>	<b>419746</b>
	160	99	29	<b>98730</b>	<b>98780</b>
	200	123	31	<b>419399</b>	<b>419401</b>
	250	136	40	<b>417099</b>	<b>417100</b>
	315	151	46	-	<b>417207</b>

## Infobox

\*Rury ACO Pipe w standardzie wyposażone są w uszczelki EPDM. Dla rur / kształtek z uszczelkami NBR lub VITON® konieczne jest odrębne określenie uszczeltek.

Tabela z uszczelkami strona 156

Kolanka 125 mm, 200 mm, 250 mm i 315 mm są wykonane z segmentów.

## Trójniki i czwórniki

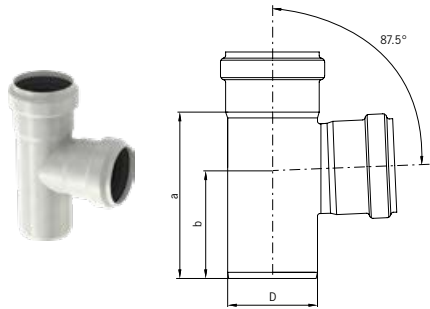
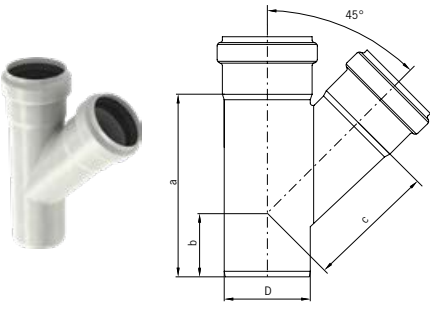
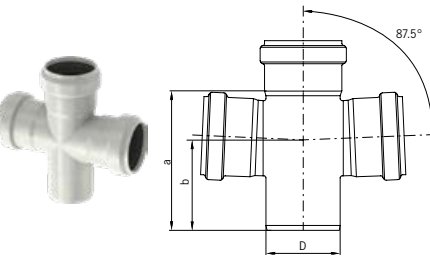
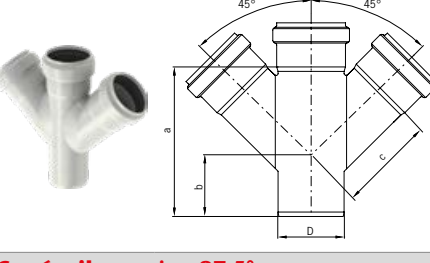
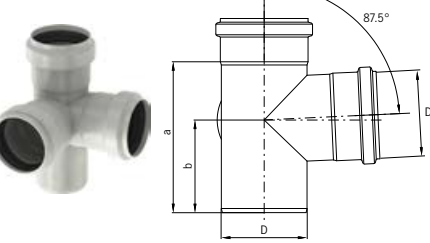
	Wymiary [mm]				Numer katalogowy (w standardzie z uszczelką EPDM)* / gatunek stali	
	D	a	b	c	1.4301	1.4404
<b>Trójnik 87,5°</b>						
	40	101	69	-	<b>417362</b>	<b>417368</b>
	50	106	71	-	<b>98732</b>	<b>98782</b>
	75	139	90	-	<b>98734</b>	<b>98784</b>
	110	183	117	-	<b>98736</b>	<b>98786</b>
	125	220	135	-	<b>419748</b>	<b>419750</b>
	160	288	184	-	<b>98738</b>	<b>98788</b>
	200	333	206	-	<b>419419</b>	<b>419421</b>
	250	363	215	-	<b>417103</b>	<b>417104</b>
	315	476	281	-	-	<b>417208</b>
<b>Trójnik 45°</b>						
	40	118	58	63	<b>417366</b>	<b>417372</b>
	50	128	57	76	<b>98748</b>	<b>98798</b>
	75	179	74	110	<b>98800</b>	<b>98850</b>
	110	233	88	149	<b>98802</b>	<b>98852</b>
	125	273	103	170	<b>419760</b>	<b>419762</b>
	160	332	119	222	<b>98804</b>	<b>98854</b>
	200	415	151	274	<b>419427</b>	<b>419429</b>
	250	513	172	336	<b>417107</b>	<b>417108</b>
	315	616	195	521	-	<b>417209</b>
<b>Czwórnik 87,5°</b>						
	40	101	69	-	<b>417364</b>	<b>417370</b>
	50	106	71	-	<b>98740</b>	<b>98790</b>
	75	139	90	-	<b>98742</b>	<b>98792</b>
	110	183	117	-	<b>98744</b>	<b>98794</b>
	160	288	184	-	<b>98746</b>	<b>98796</b>
<b>Czwórnik 45°</b>						
	40	118	58	63	<b>417374</b>	<b>417378</b>
	50	128	57	76	<b>98806</b>	<b>98856</b>
	75	179	74	110	<b>98808</b>	<b>98858</b>
	110	233	88	149	<b>98810</b>	<b>98860</b>
	160	332	184	222	<b>98812</b>	<b>98862</b>
	250	509	172	336	<b>417119</b>	<b>417120</b>
	315	616	195	521	-	<b>417212</b>
<b>Czwórnik narożny 87,5°</b>						
	40	101	69	-	<b>417414</b>	<b>417415</b>
	50	106	71	-	<b>419162</b>	<b>419210</b>
	75	139	90	-	<b>419164</b>	<b>419212</b>
	110	183	117	-	<b>419166</b>	<b>419214</b>
	125	220	135	-	<b>417020</b>	<b>417021</b>
	160	288	184	-	<b>419168</b>	<b>419216</b>

## Trójniki i czwórniki z redukcjami

	Wymiary [mm]					Numer kat. (w standardzie z uszczelką EPDM) * / gatunek stali	
	D1	D2	a	b	c	1.4301	1.4404
<b>Trójnik z redukcją 87,5°</b>							
	50	40	106	98	-	<b>417442</b>	<b>417443</b>
	75	40	139	98	-	<b>417444</b>	<b>417445</b>
	75	50	139	90	-	<b>98928</b>	<b>98930</b>
	110	50	183	117	-	<b>98932</b>	<b>98934</b>
	110	75	183	117	-	<b>98936</b>	<b>98938</b>
	125	75	187	110	-	<b>419752</b>	<b>419754</b>
	125	110	205	127	-	<b>419756</b>	<b>419758</b>
	160	110	288	184	-	<b>400691</b>	<b>400693</b>
	200	160	293	186	-	<b>419415</b>	<b>419417</b>
	250	200	349	226	-	<b>417111</b>	<b>417112</b>
	315	250	411	248	-	-	<b>417210</b>
<b>Trójnik z redukcją 45°</b>							
	50	40	119	55	71	<b>417406</b>	<b>417408</b>
	75	40	144	94	56	<b>417446</b>	<b>417447</b>
	75	50	144	56	94	<b>400661</b>	<b>400663</b>
	110	50	147	42	119	<b>400665</b>	<b>400667</b>
	110	75	182	60	135	<b>400669</b>	<b>400671</b>
	125	75	200	65	141	<b>419764</b>	<b>419766</b>
	125	110	250	90	160	<b>419768</b>	<b>419770</b>
	160	110	332	119	191	<b>400699</b>	<b>400701</b>
	200	160	359	123	250	<b>419423</b>	<b>419425</b>
	250	200	429	175	307	<b>417115</b>	<b>417116</b>
	315	250	513	149	382	-	<b>417211</b>
<b>Czwórnik z redukcją 87,5°</b>							
	50	40				<b>417398</b>	<b>417399</b>
	75	50	139	90	-	<b>98940</b>	<b>98942</b>
	110	50	183	117	-	<b>98944</b>	<b>98946</b>
	110	75	183	117	-	<b>98900</b>	<b>98902</b>
	160	110	288	184	-	<b>400695</b>	<b>400697</b>
<b>Czwórnik z redukcją 45°</b>							
	50	40	119	55	71	<b>417410</b>	<b>417412</b>
	75	50	144	56	94	<b>400673</b>	<b>400675</b>
	110	50	147	42	119	<b>400677</b>	<b>400679</b>
	110	75	182	60	135	<b>400681</b>	<b>400683</b>
	160	110	332	119	190	<b>400703</b>	<b>400705</b>
	250	200	429	150	307	<b>417123</b>	<b>417124</b>
	315	250	513	149	382	-	<b>417213</b>
<b>Infobox</b>							
*Rury ACO Pipe® w standardzie wyposażone są w uszczelki EPDM. Dla rur / kształtek z uszczelkami NBR lub VITON® konieczne jest odrębne określenie uszczeltek.							
Tabela z uszczelkami strona 156							

## Redukcje

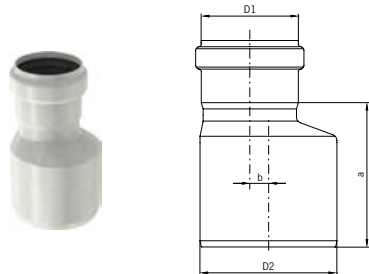
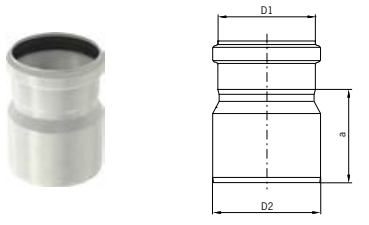
	Wymiary [mm]				Numer kat. (w standardzie z uszczelką EPDM)* / gatunek stali 1.4404
	D1	D2	a	b	
<b>Redukcja acentryczna</b>					
	40	50	85	5	<b>417418</b>
	40	75	85	17	<b>417419</b>
	50	75	75	7	<b>98892</b>
	50	110	110	25	<b>98978</b>
	75	110	110	15	<b>98894</b>
	110	160	160	22	<b>98896</b>
	200	250	180	15	<b>417135</b>
	250	315	190	15	<b>417218</b>
<b>Redukcja centryczna</b>					
	40	50		-	<b>417403</b>
	40	75	85	-	<b>417417</b>
	50	75	88	-	<b>419826</b>
	50	110	113	-	<b>417018</b>
	75	125	105	-	<b>419828</b>
	110	125	125	-	<b>419780</b>
	125	160	160	-	<b>419811</b>
	160	200	200	-	<b>419441</b>
	200	250	180	-	<b>417133</b>
	250	315	190	-	<b>417217</b>

### Infobox

\*Rury ACO Pipe® w standardzie wyposażone są w uszczelki EPDM. Dla rur / kształtek z uszczelkami NBR lub VITON® konieczne jest odrębne określenie uszczelki.

Tabela z uszczelkami strona 156

## Zatyczki

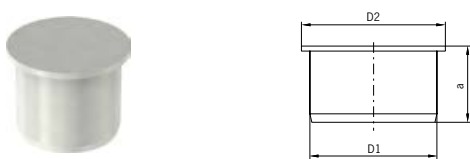
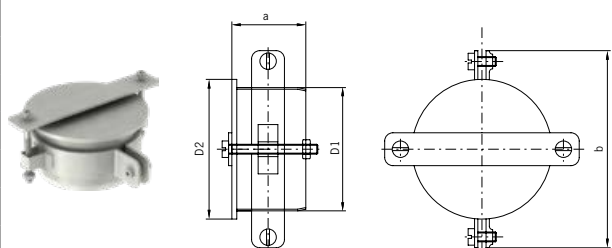
	Wymiary				Numer kat. 1.4404
	D1 [mm]	D2 [mm]	a [mm]	b [mm]	
<b>Zatyczka</b>					
	40	35	50		<b>417405</b>
	50	58	45	-	<b>98888</b>
	75	85	45	-	<b>98889</b>
	110	120	45	-	<b>98890</b>
	125	135	50	-	<b>419782</b>
	160	170	50	-	<b>98891</b>
	200	210	50	-	<b>98994</b>
	250	260	83	-	<b>417131</b>
	315	325	73	-	<b>417215</b>
<b>Zatyczka z obejmą</b>					
	40				<b>417402</b>
	50	58	45	28.3	<b>419138</b>
	75	85	45	29.4	<b>419139</b>
	110	120	45	167	<b>419140</b>
	160	170	50	214	<b>419141</b>
	250	260	83	302	<b>417132</b>
	315	325	130	371	<b>417216</b>

## Rewizje

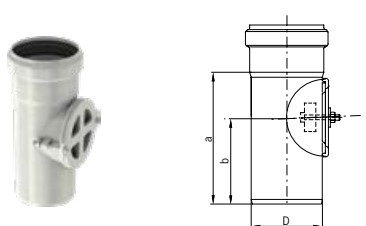
	D [mm]	Wymiary		Numer kat. (w standardzie z uszczelką EPDM)* / gatunek stali	
		a / D2 [mm]	b / l [mm]	1.4301	1.4404
<b>Rewizja standardowa</b>					
	75	139	90	<b>98913</b>	<b>98963</b>
	110	183	117	<b>98915</b>	<b>98965</b>
	125	210	135	<b>419783</b>	<b>419785</b>
	160	288	184	<b>98917</b>	<b>98967</b>
	200	293	186	<b>419676</b>	<b>419678</b>
	250	290	184	<b>417127</b>	<b>417128</b>
	315	340	228	-	<b>417214</b>

### Rewizja z zaporą przeciw szczyrom

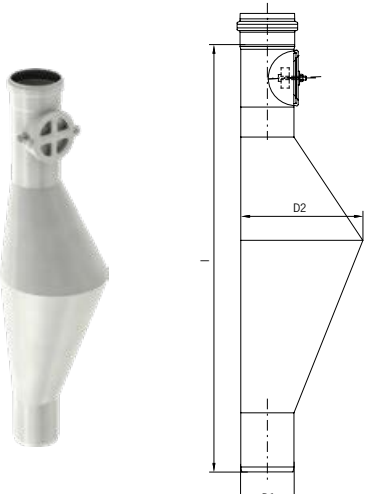
	110	250	864	<b>419268</b>	<b>419270</b>
------------------------------------------------------------------------------------	-----	-----	-----	---------------	---------------

#### Infobox

\*Rury ACO Pipe® w standardzie wyposażone są w uszczelki EPDM. Dla rur / kształtek z uszczelkami NBR lub VITON® konieczne jest odrębne określenie uszczelki.  
Tabela z uszczelkami strona 156

## Blokada przed przedostawaniem się zapachu

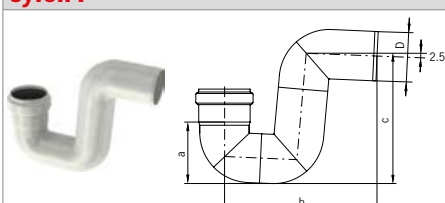
	Wymiary [mm]				Numer kat. (w standardzie z uszczelką EPDM)* / gatunek stali	
	D	a	b	c	1.4301	1.4404
<b>Syfon P</b>						
	50	68	187	149	<b>98822</b>	<b>98872</b>
	75	94	232	193	<b>98824</b>	<b>98874</b>
	110	132	300	254	<b>98826</b>	<b>98876</b>
	160	190	403	347	<b>98828</b>	<b>98878</b>

#### Infobox

\*Rury ACO Pipe® w standardzie wyposażone są w uszczelki EPDM. Dla rur / kształtek z uszczelkami NBR lub VITON® konieczne jest odrębne określenie uszczelki.  
Tabela z uszczelkami strona 156

## Mufa standardowa

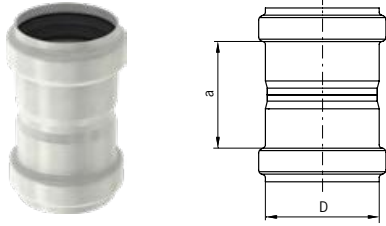
	Wymiary		Numer kat. (w standardzie z uszczelką EPDM)* / gatunek stali	
	D	a	1.4301	1.4404
	[mm]	[mm]		
<b>Mufa standardowa</b>				
	40	51	<b>417392</b>	<b>417394</b>
	50	54	<b>98920</b>	<b>98970</b>
	75	75	<b>98922</b>	<b>98972</b>
	110	84	<b>98924</b>	<b>98974</b>
	125	140	<b>419813</b>	<b>419815</b>
	160	110	<b>98926</b>	<b>98976</b>
	200	136	<b>419431</b>	<b>419433</b>
	250	181	<b>417158</b>	<b>417159</b>
	315	179	-	<b>417225</b>

## Mufa naprawcza

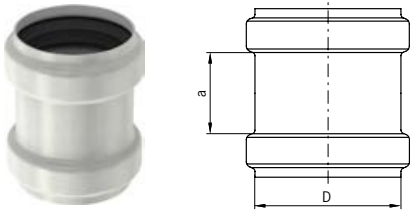
	Wymiary		Numer kat. (w standardzie z uszczelką EPDM)* / gatunek stali	
	D	a	1.4301	1.4404
	[mm]	[mm]		
<b>Mufa naprawcza</b>				
	40	57	<b>417388</b>	<b>417390</b>
	50	44	<b>98830</b>	<b>98880</b>
	75	46	<b>98832</b>	<b>98882</b>
	110	52	<b>98834</b>	<b>98884</b>
	125	70	<b>419772</b>	<b>419774</b>
	160	76	<b>98836</b>	<b>98886</b>
	200	100	<b>419435</b>	<b>419437</b>
	250	182	<b>417138</b>	<b>417139</b>
	315	179	-	<b>417220</b>

## Kompensator

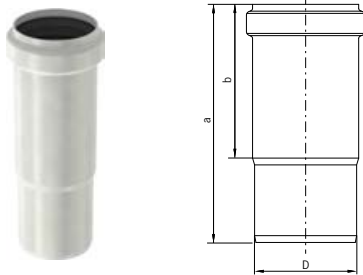
	Wymiary			Numer kat. (w standardzie z uszczelką EPDM)* / gatunek stali	
	D	a	b	1.4301	1.4404
	[mm]	[mm]	[mm]		
<b>Kompensator</b>					
	40	150	90	<b>417382</b>	<b>417384</b>
	50	159	102	<b>98664</b>	<b>98666</b>
	75	175	113	<b>98668</b>	<b>98670</b>
	110	200	121	<b>98672</b>	<b>98674</b>
	125	250	165	<b>419776</b>	<b>419778</b>
	160	292	170	<b>98676</b>	<b>98678</b>
	250	400	190	<b>417142</b>	<b>417143</b>
	315	450	200	-	<b>417221</b>

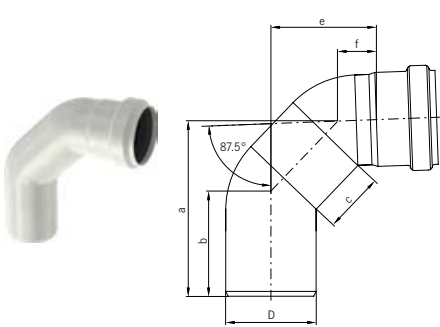

## Kolano długie

	Wymiary [mm]						Numer kat. (w standardzie z uszczelką EPDM)* / gatunek stali	
	D	a	b	c	e	f	1.4301	1.4404
<b>Kolano długie</b>								
	50	123	71	50	75	25	<b>419146</b>	<b>419000</b>
	75	146	87	50	88	32	<b>419148</b>	<b>419002</b>
	110	175	103	250	103	39	<b>419150</b>	<b>419004</b>
	160	222	126	250	183	92	<b>419152</b>	<b>419144</b>

## Trójnik długi

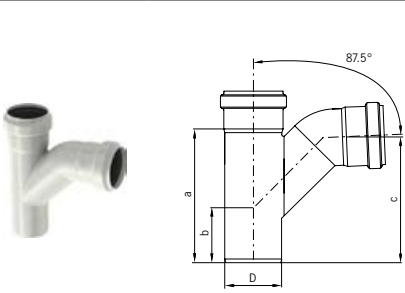
	Wymiary [mm]				Numer kat. (w standardzie z uszczelką EPDM)* / gatunek stali	
	D	a	b	c	1.4301	1.4404
<b>Trójnik długi</b>						
	40	115	55	105	<b>417376</b>	<b>417380</b>
	50	128	57	117	<b>98814</b>	<b>98864</b>
	75	179	74	157	<b>98816</b>	<b>98866</b>
	110	233	88	209	<b>98818</b>	<b>98868</b>
	160	332	184	302	<b>98820</b>	<b>98870</b>

### Infobox

\*Rury ACO Pipe w standardzie wyposażone są w uszczelki EPDM. Dla rur/kształtek z uszczelkami NBR lub VITON® konieczne jest odrębne określenie uszczeltek.

Tabela z uszczelkami strona 156

## Nasada wentylacyjna

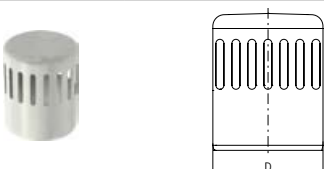
	D [mm]	Numer kat. 1.4404
<b>Nasada wentylacyjna</b>		
	110	<b>98962</b>

## Przyłącza rurowe do łączenia z innymi systemami

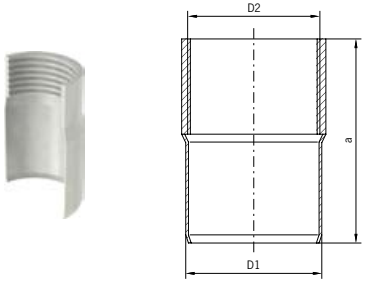
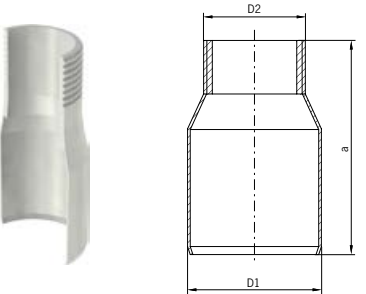
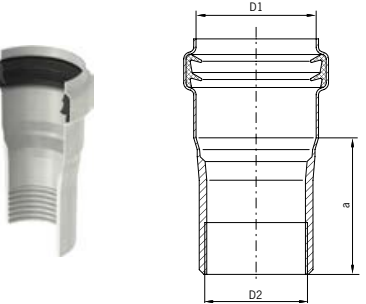
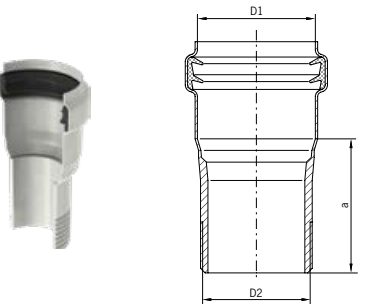
	Wymiary			Numer kat. (w standardzie z uszczelką EPDM)* / gatunek stali 1.4404
	D1 [mm]	D2 [mm]	a [mm]	
<b>Złączka z gwintem wewnętrznym i króćcem</b>				
	40	Rp 1¼"	70	<b>417337</b>
	50	Rp 1¼"	72	<b>98956</b>
	50	Rp 1½"	75	<b>98957</b>
	50	Rp 2"	80	<b>98958</b>
<b>Złączka z gwintem zewnętrznym i króćcem</b>				
	50	Rp 1¼"	100	<b>419330</b>
	50	Rp 1½"	100	<b>419331</b>
	50	Rp 2"	100	<b>419332</b>
<b>Złączka z kielichem i gwintem wewnętrznym</b>				
	40	R 1¼"	35	<b>417336</b>
	50	R 1¼"	58	<b>419333</b>
	50	R 1½"	58	<b>419335</b>
	50	R 2"	58	<b>419337</b>
<b>Złączka z kielichem i gwintem zewnętrznym</b>				
	50	R 1¼"	58	<b>419250</b>
	50	R 1½"	58	<b>419252</b>
	50	R 2"	58	<b>419254</b>
<b>Infobox</b>				
*Rury ACO Pipe® w standardzie wyposażone są w uszczelki EPDM. Dla rur / kształtek z uszczelkami NBR lub VITON® konieczne jest odrębne określenie uszczelki. Tabela z uszczelkami strona 156				

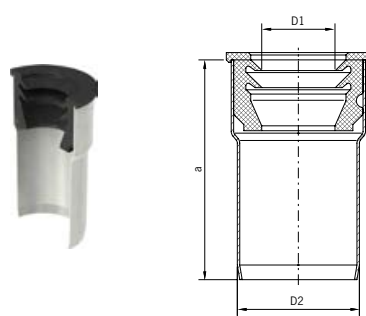
	Wymiary			Numer kat. (w standardzie z uszczelką EPDM)* / gatunek stali 1.4404
	D1 [mm]	D2 [mm]	a [mm]	
<b>Złączka rozszerzająca</b>				
	32	50	90	<b>419373</b>
	40	50	90	<b>419374</b>

### Przyłącza rurowe z kołnierzem PN 16 DIN 2633

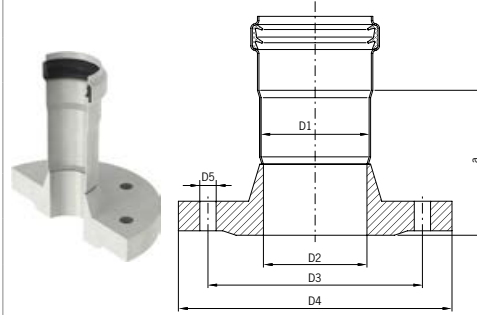
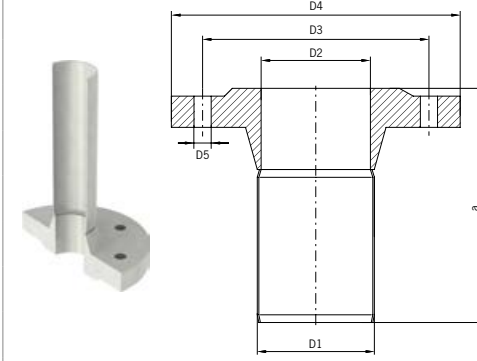
	Wymiary						Numer kat. (w standardzie z uszczelką EPDM)* / gatunek stali 1.4404
	D1 [mm]	D2	D3 [mm]	D4 [mm]	n x D5 [mm]	a [mm]	
<b>Złączka z kielichem i kołnierzem</b>							
	40	DN 40	110	150	4 × 18	100	<b>417420</b>
	40	DN 40	110	150	4 × 18	100	<b>417421</b>
	50	DN 40	110	150	4 × 18	100	<b>419256</b>
	50	DN 50	125	165	4 × 18	100	<b>419258</b>
	75	DN 65	145	185	4 × 18	100	<b>419260</b>
	110	DN 100	180	220	8 × 18	100	<b>419262</b>
	200	DN 200	295	340	12 × 22	102	<b>419514</b>
<b>Złączka z kielichem i króćcem</b>							
	40	DN 40	100	130	4 × 18	161	<b>417430</b>
	40	DN 50	100	130	4 × 18	161	<b>417431</b>
	40	DN 40	110	150	4 × 18	165	<b>417422</b>
	40	DN 50	110	150	4 × 18	165	<b>417423</b>
	50	DN 40	110	150	4 × 18	192	<b>419264</b>
	50	DN 50	125	165	4 × 18	192	<b>419265</b>
	75	DN 65	145	185	4 × 18	245	<b>419266</b>
	110	DN 100	180	220	8 × 18	259	<b>419267</b>
	160	DN 150	240	285	8 × 22	200	<b>419540</b>
	200	DN 200	295	240	12 × 22	240	<b>419541</b>



#### Infobox

\*Rury ACO Pipe® w standardzie wyposażone są w uszczelki EPDM. Dla rur / kształtek z uszczelkami NBR lub VITON® konieczne jest odrębne określenie uszczelki. Tabela z uszczelkami strona 156

n - liczba otworów na śruby w kołnierzu

Kołnierze PN 6 i PN 10 dostępne na zamówienie.

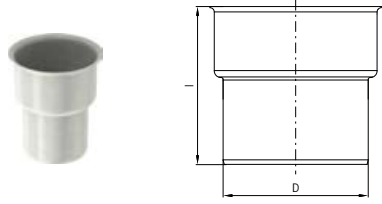
## Przejście rurowe do łączenia rur żeliwnych z ACO Pipe®

		D [mm]	l [mm]	Numer kat. 1.4404
<b>Łącznik kielich żeliwny z rurami ACO Pipe® 1)</b>				
	75	121	<b>98904</b>	
	110	137	<b>98906</b>	
<b>Uszczelka do łącznika: króciec żeliwny z kielichem ACO Pipe® 2)</b> W kombinacji: Uszczelka adaptacyjna króciec żeliwny → kielich ACO Pipe				
	DN 70/75	-	<b>400580</b>	
	DN 100/110	-	<b>400581</b>	
	DN 150/160	-	<b>400582</b>	
<b>Uszczelka do łącznika: kielich żeliwny z krótcem ACO Pipe®</b>				
	DN 70/75	-	<b>400586</b>	
	DN 100/110	-	<b>400587</b>	
	DN 150/160	-	<b>400588</b>	
<b>Infobox</b>				
1) Wraz z uszczelką adaptacyjną króciec żeliwny → ACO Pipe należy zakupić złączkę żeliwną ACO Pipe.				
2) Dla 98904 lub 98906 należy domówić zestaw uszczelek króciec żeliwny → kielich ACO Pipe i króciec ACO pipe → kielich żeliwny				

## Uszczelka

	D [mm]	Numer kat.		
		EPDM	NBR	VITON®
<b>Uszczelka</b>				
	40	<b>417400</b>	<b>417401</b>	-
	50	<b>98400</b>	<b>417037</b>	<b>98404</b>
	75	<b>98401</b>	<b>417038</b>	<b>98405</b>
	110	<b>98402</b>	<b>417039</b>	<b>98406</b>
	125	<b>419453</b>	<b>417041</b>	<b>419454</b>
	160	<b>98403</b>	<b>417040</b>	<b>98407</b>
	200	<b>98433</b>	<b>417042</b>	<b>98437</b>
	250	<b>417146</b>	<b>417148</b>	<b>417147</b>
	315	<b>417222</b>	<b>417223</b>	-

## Obejma

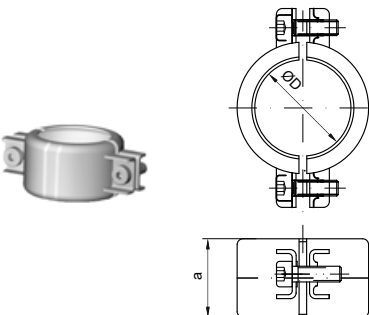



	D [mm]	a [mm]	Numer kat. 1.4404
	40	36	<b>417397</b>
	50	40	<b>417025</b>
	75	40	<b>417027</b>
	110	43	<b>417029</b>
	125	45	<b>417017</b>
	160	45	<b>417031</b>
	200	45	<b>419983</b>
	250	45	<b>417137</b>
	315	48	<b>417219</b>

### Infobox

W przypadku użycia obejmy na kielichu zwiększa się ciśnienie robocze do 2,0 barów (D = 50, 75 110 i 125 mm)

lub 1,0 bara (D = 160, 200, 250 i 315 mm).

## Asortyment do docinania rur

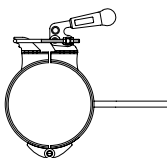
	D [mm]	Uwagi	Numer kat.
<b>Zestawy do cięcia rur</b>			
	50 - 110	<input type="checkbox"/> Zestaw elektryczny <input type="checkbox"/> Dostarczany w sztywnym tworzywowym pudle - walizce	<b>400745</b>
	50 - 110	<input type="checkbox"/> Zestaw manualny <input type="checkbox"/> Dostarczany w sztywnym tworzywowym pudle - walizce	<b>419363</b>
<b>Obcinak ręczny</b>			
	50 - 110	<input type="checkbox"/> Z nożem należy również zamówić obejmę do trzymania rury (419857/400742/400743)	<b>419364</b>
	110 - 160		<b>400738</b>
	160 - 250		<b>417228</b>
<b>Krażki tnące do obcinaka ręcznego</b>			
	-	<input type="checkbox"/> Do zestawów nr 400745 i 419363 <input type="checkbox"/> Minimalne zamówienie 10 szt.	<b>419365</b>
	-	<input type="checkbox"/> Do obcinaka ręcznego nr 419364, 400738 i 417228 <input type="checkbox"/> Minimalne zamówienie 10 szt.	<b>400578</b>
<b>Obejma do obcinaka ręcznego</b>			
	125	<input type="checkbox"/> Uchwyt do rur należy również zamawiać z obcinakiem ręcznym	<b>419857</b>
	160		<b>400742</b>
	200		<b>400743</b>



**Pokrywy dostępne**

**6**

## Pokrywy dostępne

<b>Wprowadzenie</b>		Podział na typy Certyfikacja	<b>160</b> <b>161</b>
<b>Pokrywy do wypełnienia</b>	<b>Pokrywy ze stali nierdzewnej i ocynkowanej</b>	Pokrywy dostępne UNIFACE GS/SS	<b>162</b>
	<b>Pokrywy aluminiowe</b>	Pokrywy UNIFACE AL Pokrywy UNIFACE SMART AL Pokrywy UNIFACE VINYL AL	<b>163</b> <b>164</b> <b>165</b>
<b>Pokrywy pełne</b>	<b>Pokrywy aluminiowe</b>	Pokrywy Solid AL	<b>166</b>
	<b>Pokrywy ze stali nierdzewnej i ocynkowanej</b>	Pokrywy UNIFACE ASSIST GS/SS	<b>167</b>
<b>Pokrywy do wypełnienia z asystentem</b>	<b>Pokrywy ze stali nierdzewnej i ocynkowanej z asystentem</b>	Pokrywy UNIFACE ASSIST GS/SS	<b>168</b>
<b>Zalecenia dotyczące instalacji</b>		Pokrywy UNIFACE GS/SS/AL Pokrywy SOLID GS/SS/AL	<b>169</b>



## Pokrywy dostępne ACO

Firma ACO ma wieloletnie doświadczenie w projektowaniu pokryw dostępowych. Wykorzystujemy naszą wiedzę techniczną, aby zapewnić naszym produktom maksymalną jakość, aczkolwiek każda nowa koncepcja poddawana jest testom i optymalizacji. Włazy dostępne ACO są innowacyjne i wyprodukowane z wysokiej jakości materiałów. Nasz kompletny asortyment pokryw jest w pełni certyfikowany zgodnie z normami europejskimi i spełnia wszelkie wymogi dotyczące obciążenia, bezpieczeństwa i działania.

Precyzyjna produkcja ze stali nierdzewnej lub ocynkowanej, jak również stopów aluminium gwarantuje wysoką niezawodność i długą żywotność naszych produktów.

- Stal nierdzewna jest odpowiednia do użycia w przemyśle spożywczym: mięsny, napojów oraz chemiczny.
- Pokrywy wyprodukowane ze stali ocynkowanej są typowe dla budynków mieszkalnych, jak również dla budynków produkcyjnych i magazynowych.
- Katalog zamykają aluminiowe pokrywy do wymagających zastosowań, np. w hotelach lub szpitalach.

Pokrywy dostępne ACO można swobodnie instalować w dowolnych obszarach wewnętrznych lub zewnętrznych. Instalacja tych pokryw, operowanie nimi oraz ich konserwacja i czyszczenie są bardzo proste.

Szeroki zakres rodzajów pokryw wraz z dodatkowymi opcjami, produkcja na zamówienie oraz możliwość wypełnienia różnymi materiałami sprawiają, że pokrywy dostępne ACO są mało widoczne w nawierzchni podłogi, a jednocześnie w pełni funkcjonalne i bezpieczne.

## Rodzaje pokryw

**ACO Pokrywa dostępowa  
UNIFACE GS/SS/AL**

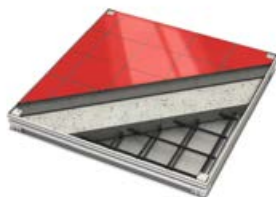

**ACO Pokrywa dostępowa  
ASSIST GS/SS**



**ACO Pokrywa dostępowa  
SOLID GS/SS/AL**

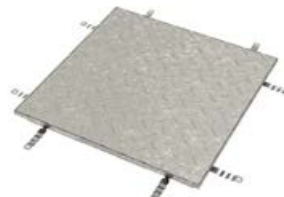

**ACO Pokrywa dostępowa  
UNIFACE MULTI**

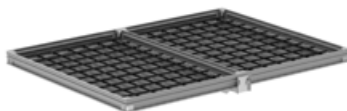

**ACO Pokrywa dostępowa  
UNIFACE ASSIST GS/SS**



**ACO Pokrywa dostępowa  
SOLID MULTI GS/SS/AL**



**ACO Pokrywa dostępowa  
UNIFACE MULTI GS/SS**



**ACO Pokrywa dostępowa SOLID  
ASSIST GS/SS**



### Legenda do nazw:

- UNIFACE – pokrywa do wypełnienia
- ASSIST – pokrywa z asystentem otwierania (teleskopowy system otwierania)
- SOLID – pokrywa pełna
- MULTI – pokrywa wieloczęściowa (na zamówienie)
- GS – stal ocynkowana
- SS – stal nierdzewna
- AL – stop aluminiowy



## Certyfikat

### Pokrywa dostępowa ACO UNIFACE SMART AL

- Lekka pokrywa z konstrukcyjnego materiału kompozytowego (bez dodatkowego betonu)
- Klasa obciążenia L15 z obszarem dla wypełnienia do 15 mm
- Bardzo łatwe otwieranie i operowanie
- Zerowe ryzyko - nośność pokrywy jest gwarantowana już na etapie produkcji

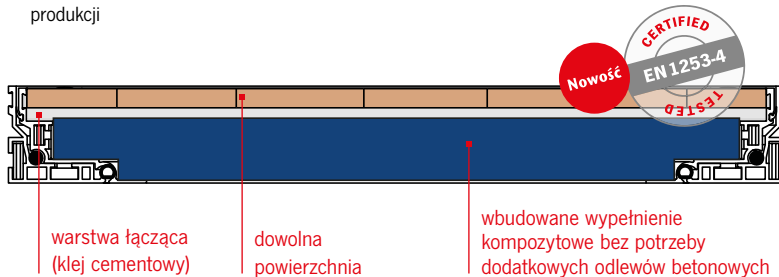

### Pokrywa dostępowa ACO UNIFACE GS/SS

- Wypełniane pokrywy odpowiednie dla powierzchni podłogowych o grubości do 15 mm
- W celu osiągnięcia deklarowanej nośności, pokrywa musi być wypełniona betonem odpowiedniej jakości
- Deklarowana nośność przetestowana i gwarantowana z obszarem na wypełnienie do 15 mm
- Próby typu i certyfikacja przeprowadzone zgodnie z normą EN 1253-4 - Certyfikat produktu nr 060-035234

### Cechy ogólnodostępnych na rynku pokryw, na które należy zwrócić uwagę:

- Obciążenie testowe deklarowane jedynie dla pokryw w pełni wypełnionych betonem
- Nie ma informacji, czy do badań pokrywa była wypełniana w sposób poprawny i czy zadeklarowana wytrzymałość jest zagwarantowana
- Przykład dla pokrywy z wypełnieniem o świetle 600 x 600 mm, deklarowane obciążenie próbne 125 kN – jeżeli warstwa betonowa jest obniżona o około 15 mm, faktyczne obciążenie testowe jest obniżone jedynie do 75 kN!

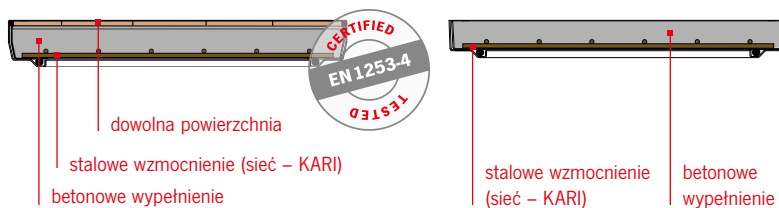

## Wszystkie nasze produkty są w pełni certyfikowane

W udoskonalaniu pokryw dostępowych naszym priorytetem jest bezpieczeństwo i funkcjonalność.

W procesie rozwoju możemy polegać na wielu wyliczeniach dotyczących trwałości, na testach i na i na referencjach z ostatnich lat.

Naszym celem jest bycie w czołówce rozwoju technologicznego i innowacji. Działamy również aktywnie w procesie wysyłania uwag i zapytań dotyczących norm europejskich, które dotyczą pokryw dostępowych.

## Pokrywy dostępne ACO poddawane są próbom typu i są certyfikowane zgodnie z następującymi normami

### EN 1253-4

Wpusty dla budynków – pokrywy dostępne

☐ Pokrywy dostępne ACO UNIFACE

Certyfikat produktu nr 060-035234.

### EN 124

Pokrywy wpustów i studzienek dla obszarów drogowych i dla pieszych

☐ Pokrywy dostępne ACO SOLID

Certyfikat produktu numer:

204/5Ca/2011/060-035130.

Firma produkcyjna ACO wykorzystuje system zarządzania jakością certyfikowany zgodnie z normą EN ISO 9001. Firma posiada certyfikat już od roku 1996.

Zarządzanie produkcją zakładu, kwalifikacje pracowników oraz urządzenia techniczne są certyfikowane zgodnie z normą EN 1090: Wykonanie konstrukcji stalowych i aluminiowych - Część 1: Zasady oceny zgodności elementów konstrukcyjnych.

Klienci mogą polegać na najważniejszych parametrach pokryw dostępowych ACO:



- ☐ Bezpieczeństwo
- ☐ Deklarowana nośność
- ☐ Szczelność
- ☐ Działanie

**Pokrywy dostępne ACO – innowacja, w którą możesz wierzyć.**

**ACO Pokrywy dostępne UNIFACE GS/SS**
**Informacje o produkcie**

- Certyfikowany zgodnie z normą EN 1253-4
- Nośność testowana po zabetonowaniu z pozostawionym obszarem 15 mm na wypełnienie
- Śrubowa blokada pokrywy w ramie
- Wysoka odporność na korozję
- Małe elementy narożne dzięki czemu pokrywa nie rzuca się w oczy po instalacji
- Klucze serwisowe do łatwego otwierania i operowania
- Włazy ze stali ocynkowanej wykonywane są z innowacyjnego materiału UltraSteel\*
- Przy niższej masie została zachowana sztywność oraz pozostałe właściwości produktu
- Wersja nierdzewna wykonywana jest z walcowanych profili o grubości 2 mm
- Jednostkowa wysokość ramy 83 mm
- Pokrywy są wyposażone w podwójną uszczelkę, dzięki czemu osiągają doskonałą wodoszczelność (woda powierzchniowa) i nieprzepuszczalność zapachów

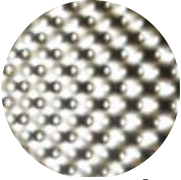

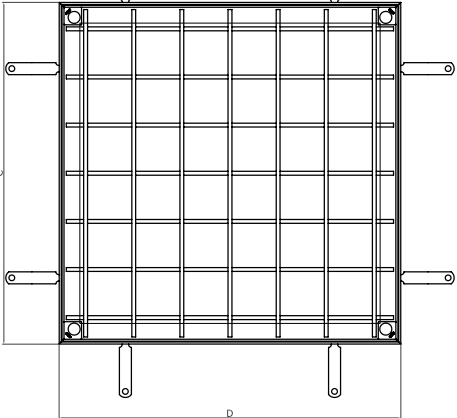
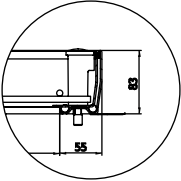
	<b>Rozmiar w świetle (A x B)</b> [mm]	<b>Wymiar zewnętrzny (C x D)</b> [mm]	<b>Wysokość</b> [mm]	<b>Klasa obciążenia</b>	<b>Numer kat. GS<sup>1)</sup></b> <b>1.0037</b>	<b>Numer kat. SS<sup>2)</sup></b> <b>1.4301</b>
 <p style="text-align: center;"><b>UltraSTEEL®</b></p>   	300 x 300	410 x 410	70	C 250	<b>415858</b>	<b>415887</b>
	400 x 400	510 x 510	70	C 250	<b>415859</b>	<b>415888</b>
	400 x 600	510 x 710	70	C 250	<b>415860</b>	<b>415889</b>
	500 x 500	610 x 610	70	M 125	<b>415862</b>	<b>415891</b>
			110	C 250	<b>415873</b>	<b>415902</b>
	600 x 600	710 x 710	70	M 125	<b>415863</b>	<b>415892</b>
			110	C 250	<b>415874</b>	<b>415903</b>
	600 x 800	710 x 910	70	M 125	<b>415864</b>	<b>415893</b>
			110	C 250	<b>415875</b>	<b>415904</b>
	600 x 1000	710 x 1110	70	M 125	<b>415865</b>	<b>415894</b>
			110	C 250	<b>415876</b>	<b>415905</b>
	600 x 1200	710 x 1310	70	M 125	<b>415866</b>	<b>415895</b>
			70	L 15	<b>415868</b>	<b>415897</b>
	700 x 700	810 x 810	110	M 125	<b>415878</b>	<b>415907</b>
			140	C 250	<b>415883</b>	<b>415912</b>
			70	L 15	<b>415869</b>	<b>415898</b>
800 x 800	910 x 910	110	M 125	<b>415879</b>	<b>415908</b>	
		140	C 250	<b>415884</b>	<b>415913</b>	
		70	L 15	<b>415870</b>	<b>415899</b>	
800 x 1000	910 x 1110	110	M 125	<b>415880</b>	<b>415909</b>	
		140	C 250	<b>415885</b>	<b>415914</b>	
		70	L 15	<b>415871</b>	<b>415900</b>	
1000 x 1000	1110 x 1110	110	M 125	<b>415881</b>	<b>415910</b>	
		140	C 250	<b>415886</b>	<b>415915</b>	

**Infobox**

1) GS - stal ocynkowana ogniowo (1.0037)

2) Stal nierdzewna barwiona SS (1.4301)

\* Więcej informacji na temat UltraSTEEL® można znaleźć na stronie [www.hadleygroup.com](http://www.hadleygroup.com).

**ACO Pokrywy dostępne UNIFACE AL**

**Informacje o produkcie**

- Certyfikowany zgodnie z normą EN 1253-4
- Nośność testowana po zabetonowaniu z pozostawionym obszarem 15 mm na wypełnienie oraz przy pokrywie w pełni wypełnionej betonem
- Wyprodukowano z aluminiowych, łączonych mechanicznie profili (żadnych spawów)
- Śrubowa blokada pokrywy w ramie
- Bardzo małe elementy narożne (30 x 30 mm)
- Klucze serwisowe do łatwego otwierania i operowania
- Bardzo wysoka estetyka
- Wysoka odporność na korozję
- Dwie wysokości budowlane pokrywy
  - 50 mm (przeznaczone do podłóg wykańczanych poprzez malowanie) – klasa obciążenia do L 15
  - 72,5 mm - Klasa obciążenia do M 125
- Uszczelka 2 + 1 – dla osiągnięcia doskonałej wodoszczelności (woda powierzchniowa) i nieprzepuszczalności zapachów + uszczelka chroniąca przed piaskiem i pyłem

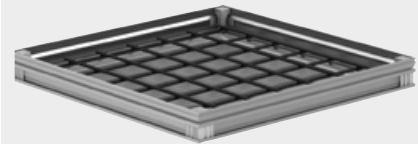

	Rozmiar w świetle (A x B) [mm]	Wymiar zewnętrzny (C x D) [mm]	Wysokość [mm]	Klasa obciążenia Miejsce do wypełnienia		Numer kat. AL
				0mm	15mm	
<b>Wysokość ramy 50mm</b>						
	200 x 200	300 x 300	46,5	L 15	K 3	<b>415140</b>
	300 x 300	400 x 400	46,5	L 15	K 3	<b>415141</b>
	400 x 400	500 x 500	46,5	L 15	K 3	<b>415142</b>
	400 x 600	500 x 700	46,5	L 15	K 3	<b>415145</b>
	500 x 500	600 x 600	46,5	L 15	K 3	<b>415144</b>
	600 x 600	700 x 700	46,5	L 15	K 3	<b>415146</b>
	600 x 800	700 x 900	46,5	L 15	K 3	<b>415149</b>
	600 x 900	700 x 1000	46,5	L 15	K 3	<b>415151</b>
	600 x 1000	700 x 1100	46,5	L 15	K 3	<b>415153</b>
	600 x 1200	700 x 1300	46,5	L 15	K 3	<b>415156</b>
	700 x 700	800 x 800	46,5	L 15	K 3	<b>415148</b>
	800 x 800	900 x 900	46,5	L 15	K 3	<b>415150</b>
	800 x 1000	900 x 1100	46,5	L 15	K 3	<b>415154</b>
	900 x 900	1000 x 1000	46,5	L 15	K 3	<b>415152</b>
1000 x 1000	1100 x 1100	46,5	L 15	K 3	<b>415155</b>	
<b>Wysokość ramy 72,5mm</b>						
	200 x 200	298 x 298	70	M 125	M 125	<b>406881</b>
	300 x 300	398 x 398	70	M 125	100 kN	<b>405340</b>
	400 x 400	498 x 498	70	M 125	100 kN	<b>405341</b>
	400 x 600	498 x 698	70	M 125	100 kN	<b>405344</b>
	500 x 500	598 x 598	70	M 125	50 kN	<b>405343</b>
	600 x 600	698 x 698	70	M 125	50 kN	<b>405345</b>
	600 x 800	698 x 898	70	M 125	50 kN	<b>405346</b>
	600 x 900	698 x 998	70	M 125	50 kN	<b>406626</b>
	600 x 1000	698 x 1098	70	M 125	50 kN	<b>405826</b>
	600 x 1200	698 x 1298	70	M 125	50 kN	<b>414953</b>
	700 x 700	798 x 798	70	100 kN	L 15	<b>405347</b>
	800 x 800	898 x 898	70	100 kN	L 15	<b>405348</b>
	800 x 1000	898 x 1098	70	100 kN	L 15	<b>405349</b>
	900 x 900	998 x 998	70	100 kN	L 15	<b>406627</b>
	1000 x 1000	1098 x 1098	70	100 kN	L 15	<b>405350</b>

**ACO Pokrywy dostępne UNIFACE SMART AL**
**Informacje o produkcie**

- Certyfikowany zgodnie z normą EN 1253-4
- Lżejsza pokrywa z wypełnieniem z materiału kompozytowego zapewniającego jego nośność bez wypełnienia betonowego
- Obszarem do wypełnienia do 15 mm
- Klasa obciążenia L 15
- Wyprodukowano z aluminiowych, łączonych mechanicznie profili (żadnych spawów)
- Śrubowa blokada pokrywy w ramie
- Wysoka odporność na korozję
- Bardzo małe elementy narożne (30 x 30 mm)
- Wygodna obsługa jednoosobowa
- Bardzo wysoka estetyka
- Obniżona masa pokrywy po wypełnieniu
  - W porównaniu z pokrywą UNIFACE AL o wysokości 50 mm - 1/2 masy
  - W porównaniu z pokrywą UNIFACE AL o wysokości 72,5 mm - 2/3 masy
- Wysokości budowlane pokrywy 50 mm (przeznaczone do podłóg wykańczanych poprzez malowanie)
- Uszczelka 2 + 1 – dla osiągnięcia doskonałej wodoszczelności (woda powierzchniowa) i nieprzepuszczalności zapachów + uszczelka chroniąca przed piaskiem i pyłem

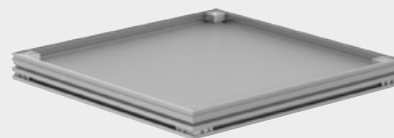

	<b>Rozmiar w świetle (A x B)</b> [mm]	<b>Wymiar zewnętrzny (C x D)</b> [mm]	<b>Ilość miejsca do wypełnienia</b> [mm]	<b>Klasa obciążenia</b>	<b>Numer kat.</b>
	200 x 200	300 x 300	15	L 15	<b>415157</b>
	300 x 300	400 x 400	15	L 15	<b>415158</b>
	400 x 400	500 x 500	15	L 15	<b>415159</b>
	500 x 500	600 x 600	15	L 15	<b>415160</b>
	600 x 600	700 x 700	15	L 15	<b>415161</b>

**ACO Pokrywy dostępne UNIFACE VINYL AL**

**Informacje o produkcie**

- Certyfikowany zgodnie z normą EN 1253-4
- Dla wykładzin winylowych o grubości 2 - 4 mm
- Bezpieczne wielopunktowe mocowanie wykładziny poprzez listwy nierdzewne, przy użyciu śrub
- Nośność testowana przy w pełni wypełnionej pokrywie betonem klasy C 35/45
- Wyprodukowano z aluminiowych, łączonych mechanicznie profili (żadnych spawów)
- Śrubowa blokada pokrywy w ramie
- Bardzo małe elementy narożne (30 x 30 mm)
- Klucze serwisowe do łatwego otwierania i operowania
- Bardzo wysoka estetyka
- Wysoka odporność na korozję
- Dwie wysokości budowlane pokrywy
  - 50 mm (odpowiednie dla farby podłogowej) – klasa obciążenia L 15
  - 72,5 mm – klasa obciążenia do M 125
- 2 uszczelki – dla osiągnięcia doskonałej wodoszczelności (woda powierzchniowa) i nieprzepuszczalności zapachów



	<b>Rozmiar w świetle (A x B)</b>	<b>Wymiar zewnętrzny (C x D)</b>	<b>Wysokość</b>	<b>Klasa obciążenia</b>	<b>Waga wypełnionej pokrywy</b>	<b>Numer kat.</b>
	<b>[mm]</b>	<b>[mm]</b>	<b>[mm]</b>		<b>[kg]</b>	
	<b>Wysokość ramy 50mm</b>					
	500 x 500	667 x 667	46,5	L 15	42	<b>415805</b>
	600 x 600	767 x 767	46,5	L 15	55	<b>415807</b>
	600 x 750	767 x 917	46,5	L 15	70	<b>415808</b>
	600 x 900	767 x 1067	46,5	L 15	81	<b>415810</b>
	750 x 750	917 x 917	46,5	L 15	85	<b>415809</b>
	900 x 900	1067 x 1067	46,5	L 15	119	<b>415811</b>
	<b>Wysokość ramy 72,5mm</b>					
	500 x 500	667 x 667	70	M 125	59	<b>415813</b>
	600 x 600	767 x 767	70	M 125	77	<b>415815</b>
600 x 750	767 x 917	70	M 125	96	<b>415816</b>	
600 x 900	767 x 1067	70	M 125	112	<b>415818</b>	
750 x 750	917 x 917	70	100 kN	117	<b>415817</b>	
900 x 900	1067 x 1067	70	100 kN	164	<b>415819</b>	

**ACO Pokrywy dostępne SOLID AL**
**Informacje o produkcie**

- Certyfikowany zgodnie z normą EN 124
- Wyprodukowano ze stopu aluminium
  - Rama łączona mechanicznymi połączeniami (żadnych spawów)
  - Pokrywa wyprodukowana z utwardzanej blachy ryflowanej
- Śrubowa blokada pokrywy w ramie
- Wysoka odporność na korozję
- Klucze serwisowe do łatwego otwierania i operowania
- Najlżejsza pokrywa - ok. 10 kg (obudowa 600 x 600 mm, klasa obciążenia A 15)
- Nośność pokrywy do klasy obciążenia A 15 dla wszystkich rozmiarów otworów aż do 1000 x 1000 mm
- Pokrywy są wyposażone w podwójną uszczelkę, dzięki czemu osiągają doskonałą wodoszczelność (woda powierzchniowa) i nieprzepuszczalność zapachów
- Możliwość produkcji innych rozmiarów na zamówienie

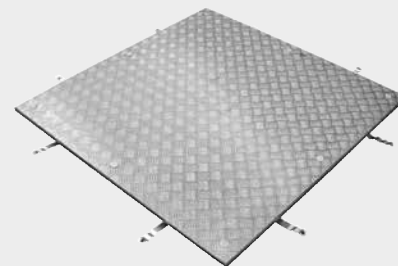

	<b>Rozmiar w świetle (A x B)</b>	<b>Wymiar zewnętrzny (C x D)</b>	<b>Wysokość ramy</b>	<b>Klasa obciążenia</b>	<b>Numer kat.</b>
	<b>[mm]</b>	<b>[mm]</b>	<b>[mm]</b>		
	200 x 200	278 x 278	37,5	A 15	<b>408981</b>
	300 x 300	378 x 378	37,5	A 15	<b>408982</b>
	400 x 400	478 x 478	37,5	A 15	<b>408983</b>
	400 x 600	478 x 678	37,5	A 15	<b>408986</b>
	500 x 500	578 x 578	37,5	A 15	<b>408985</b>
	600 x 600	678 x 678	37,5	A 15	<b>408987</b>
	600 x 800	678 x 878	37,5	A 15	<b>408989</b>
	600 x 1000	678 x 1078	37,5	A 15	<b>408992</b>
	700 x 700	778 x 778	37,5	A 15	<b>408988</b>
	800 x 800	878 x 878	37,5	A 15	<b>408990</b>
	800 x 1000	878 x 1078	37,5	A 15	<b>408993</b>
	900 x 900	978 x 978	37,5	A 15	<b>408991</b>
	1000 x 1000	1078 x 1078	37,5	A 15	<b>408994</b>

## ACO Pokrywy dostępne SOLID GS/SS

### Informacje o produkcie

- Certyfikowany zgodnie z normą EN 124
- Wyprodukowano ze stali cynkowanej ogniowo lub stali nierdzewnej
- Śrubowa blokada pokrywy w ramie
- Wysoka odporność na korozję
- Klucze serwisowe do łatwego otwierania i operowania
- Średnia masa pokrywy - ok. 35 kg (obudowa 600 x 600 mm, klasa obciążenia B 125)
- Nośność pokrywy do klasy obciążenia B 125 dla wszystkich rozmiarów otworów aż do 1000 x 1000 mm
- Pokrywy są wyposażone w podwójną uszczelkę, dzięki czemu osiągają doskonałą wodoszczelność (woda powierzchniowa) i nieprzepuszczalność zapachów
- Możliwość produkcji innych rozmiarów na zamówienie

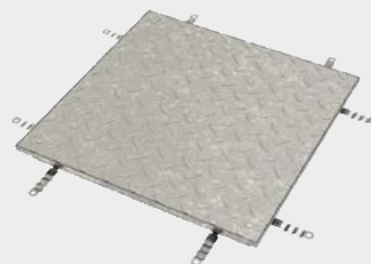

	Rozmiar w świetle (A x B)	Wymiar zewnętrzny (C x D)	Wysokość ramy	Klasa obciążenia	Numer kat. GS <sup>1)</sup>	Numer kat. SS <sup>2)</sup>
	[mm]	[mm]	[mm]		1.0037	1.4301
	300 x 300	396 x 396	59,5	A 15	<b>403868</b>	<b>403860</b>
	400 x 600	496 x 696	59,5	A 15	<b>403871</b>	<b>403863</b>
	500 x 500	596 x 596	59,5	A 15	<b>403870</b>	<b>403862</b>
	600 x 600	696 x 696	59,5	A 15	<b>403912</b>	<b>403909</b>
	600 x 800	696 x 896	59,5	A 15	<b>403873</b>	<b>403865</b>
	600 x 1000	696 x 1096	59,5	A 15	<b>403874</b>	<b>403866</b>
	800 x 800	896 x 896	59,5	A 15	<b>403913</b>	<b>403910</b>
	800 x 1000	896 x 1096	59,5	A 15	<b>403875</b>	<b>403867</b>
	1000 x 1000	1096 x 1096	59,5	A 15	<b>403914</b>	<b>403911</b>
		300 x 300	396 x 396	59,5	B 125	<b>403898</b>
400 x 600		496 x 696	59,5	B 125	<b>403901</b>	<b>403890</b>
500 x 500		596 x 596	59,5	B 125	<b>403900</b>	<b>403889</b>
600 x 600		696 x 696	59,5	B 125	<b>403902</b>	<b>403891</b>
600 x 800		696 x 896	59,5	B 125	<b>403904</b>	<b>403893</b>
600 x 1000		696 x 1096	59,5	B 125	<b>403906</b>	<b>403895</b>
800 x 800		896 x 896	59,5	B 125	<b>403905</b>	<b>403894</b>
800 x 1000		896 x 1096	59,5	B 125	<b>403907</b>	<b>403896</b>
1000 x 1000		1096 x 1096	59,5	B 125	<b>403908</b>	<b>403897</b>

#### Infobox

1) GS - stal ocynkowana ogniowo (1.0037)

2) Stal nierdzewna barwiona SS (1.4301)

Pokrywy dostępne mogą być również dostarczane w wersji ASSIST, tj. z asystentem otwierania.

### ACO Pokrywy dostępne UNIFACE ASSIST GS/SS

#### Informacje o produkcie

- Certyfikowany zgodnie z normą EN 1253-4
- Nośność testowana po zabetonowaniu z pozostawionym obszarem 15 mm na wypełnienie
- Wyprodukowano ze stali cynkowanej ogniowo lub stali nierdzewnej
- Śrubowa blokada pokrywy w ramie
- Wysoka odporność na korozję
- Małe elementy narożne
- Łatwa obsługa przez jedną osobę dzięki teleskopowemu systemowi otwierania (z powodów bezpieczeństwa montuje się je dopiero po instalacji pokrywy)
- Jednostkowa wysokość ramy 89 mm
- Pokrywy są wyposażone w uszczelkę, dzięki czemu osiągają doskonałą wodoszczelność (woda powierzchniowa) i nieprzepuszczalność zapachów
- Możliwość produkcji innych rozmiarów na zamówienie



	Rozmiar w świetle (A x B)	Wymiar zewnętrzny (C x D)	Wysokość	Klasa obciążenia	Numer kat. GS <sup>1)</sup>	Numer kat. SS <sup>2)</sup>
	[mm]	[mm]	[mm]		1.0037	1.4301
	400 x 400	575 x 542	70	C 250	<b>406537</b>	<b>406529</b>
	500 x 500	675 x 642	70	M 125	<b>406538</b>	<b>406530</b>
			110	C 250	<b>406542</b>	<b>406534</b>
	600 x 600	775 x 742	70	M 125	<b>406539</b>	<b>406531</b>
	600 x 800	775 x 942	70	M 125	<b>408713</b>	<b>408712</b>
	800 x 800	975 x 942	70	L 15	<b>406540</b>	<b>406532</b>
	800 x 1000	975 x 1142	70	L 15	<b>414951</b>	<b>414950</b>
	1000 x 1000	1175 x 1142	70	L 15	<b>406541</b>	<b>406533</b>

#### Infobox

- 1) GS - stal ocynkowana ogniowo (1.0037)  
 2) Stal nierdzewna barwiona SS (1.4301)



**Zalecenia dotyczące instalowania pokryw dostępowych**

**ACO Pokrywy dostępne UNIFACE GS/SS/AL**

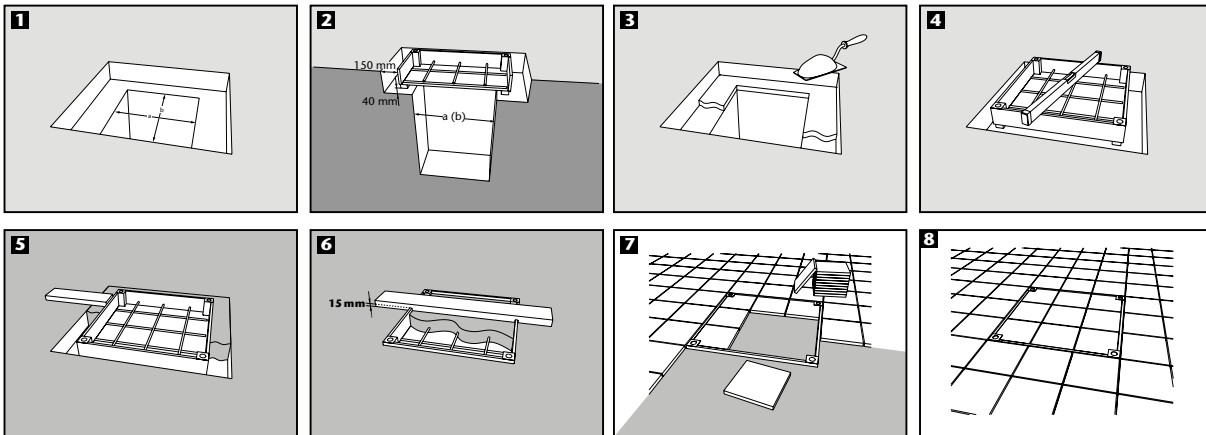

**ACO Pokrywy dostępne SOLID GS/SS/AL**

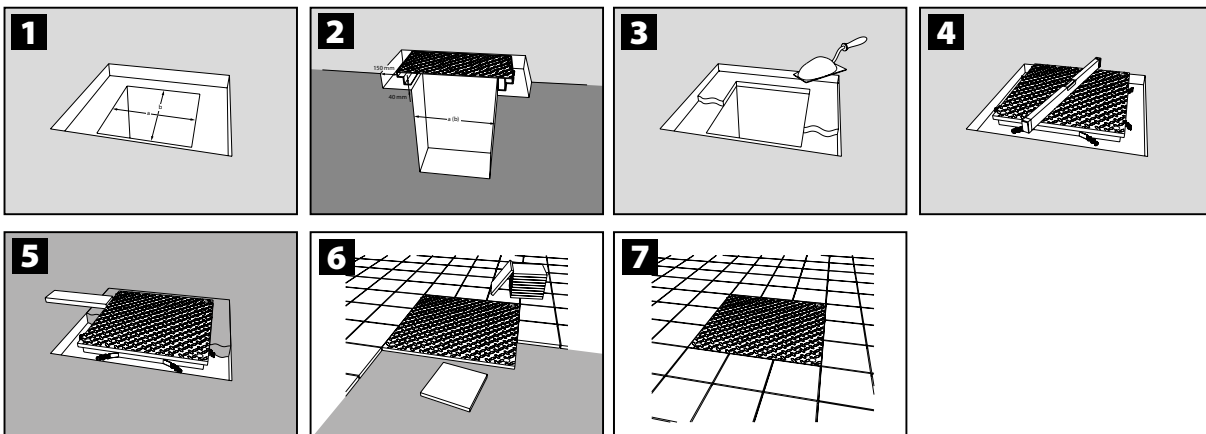

**Uwaga:**

Szczegółowy podręcznik instalacji znajduje się przy każdej zakupionej pokrywie dostępowej.



**Separatory**

**7**

## Separatory tłuszczu

<b>Wprowadzenie</b>	Zasada i funkcja	<b>172</b>	
<b>Separatory do zabudowy w gruncie</b>	<b>Podstawowe informacje</b>	<b>174</b>	
	<b>Separatory z tworzywa</b>	Lipumax P Lipumax P - nadstawki	<b>176</b> <b>178</b>
	<b>Separatory betonowe</b>	Lipumax C-FST	<b>180</b>
	<b>Aksesoria</b>		<b>182</b>
	<b>Separatory wolnostojące</b>	<b>Podstawowe informacje</b>	<b>186</b>
<b>Separatory z tworzywa</b>	■ <b>owalne</b>	LipuJet - P - SB LipuJet - P - SD LipuJet - P - O	<b>187</b> <b>188</b> <b>190</b>
	■ <b>okrągłe</b>	LipuJet - P - R	<b>192</b>
<b>Separatory ze stali nierdzewnej:</b>	■ <b>owalne</b>	Lipumax - S - O	<b>194</b>
	■ <b>okrągłe</b>	Lipumax - S - R	<b>196</b>
<b>Separatory do pracy ciągłej ze stali nierdzewnej</b>	Lipator-S-RM	<b>198</b>	
	Lipator-S-RA	<b>199</b>	
<b>Aksesoria</b>		<b>200</b>	

**Separatory tłuszczu ACO**

Separatory tłuszczu pełnią ważną rolę w ochronie miejskiej sieci kanalizacyjnej, dlatego ich konstrukcja i działanie muszą być zgodne z odpowiednimi regulacjami.

ACO oferuje separatory tłuszczu przeznaczone do zabudowy w gruncie oraz urządzenia wolnostojące. Oprócz tej zasadniczej różnicy znaczenie ma również komfort przy opróżnianiu i czyszczeniu, a także zakres zastosowania separatora tłuszczu. Dlatego też asortyment obejmuje separatory tłuszczu do użycia stacjonarnego lub mobilnego, a także systemy do częściowego usunięcia zawartości separatorów tłuszczu. Separatory tłuszczu do pełnego opróżnienia są dostępne łącznie w czterech stopniach zaawansowania, od podstawowej wersji, aż po zupełnie automatyczną wersję z pompą wspomagającą usuwanie odpadów.

Separatory tłuszczu do częściowego usunięcia zawartości mogą być sterowane manualnie (**Lipator-S-RM**) lub mogą być w pełni automatycznie pracującymi systemami (**Lipator-S-RA**). Wyżej wymienione separatory tłuszczu są przeznaczone do instalacji jako wolnostojące, dlatego mają zawory, które obsługiwane są manualnie lub automatycznie i elektrycznie. Poprzez kolanka szklanych rur i przezroczyste węże można śledzić odpływ tłuszczu / oleju i zanieczyszczeń do zbiorników. Wariant, który jest dla użytkownika najbardziej komfortowy, obejmuje program sterowania z automatyczną aktywacją wszystkich urządzeń i osprzętów w separatorze.

### Zasady i funkcje

Separator tłuszczu pracuje wykorzystując grawitację (różnicę gęstości). Oznacza to, że cięższe składniki wody odpadowej (muły, zanieczyszczenia w formie stałej) opadają, a lżejsze elementy jak tłuszcze organiczne i oleje wędrują do góry.

Stężała warstwa tłuszczu w separatorze może zostać rozdrobniona poprzez użycie dyszy wysokociśnieniowej o mocy do 175 bar, umieszczonej w specjalnej rotacyjnej głowicy czyszczącej. Homogenizowany tłuszcz zostaje w ten sposób przygotowywany do łatwego odessania. Zależnie od sytuacji na miejscu, zawartość separatora może zostać odessana poprzez sztywno zainstalowaną rurę ssącą lub przy pomocy pompy wporowej zamontowanej bezpośrednio na separatorze tłuszczu.

#### Zasada działania przy pełnym opróżnianiu zawartości w wersji wolnostojącej

W przypadku separatorów tłuszczu przeznaczonych do pełnego opróżniania zawartości, osady i tłuszcze są gromadzone w zbiorniku separatora umieszczonego w budynku i są utylizowane przez wyspecjalizowaną firmę w określonych odstępach czasowych lub według potrzeby.

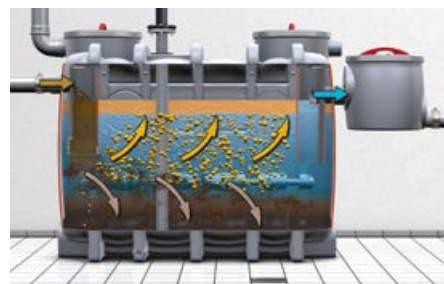

Video



#### Zasada działania przy pełnym opróżnianiu zawartości do zabudowy w gruncie

W przypadku separatorów tłuszczu przeznaczonych do pełnego odsysania zawartości do zabudowania w gruncie, osady i tłuszcze są gromadzone w zbiorniku separatora i są utylizowane przez wyspecjalizowaną firmę w określonych odstępach czasowych lub według potrzeby.

Ten typ separatora jest mniej wymagający jeżeli chodzi o przestrzeń na zewnątrz i może być opróżniany przy minimalizacji przykrego zapachu i przy użyciu rury odsysającej umieszczonej w gruncie dla wersji w wykonaniu z tworzywa.

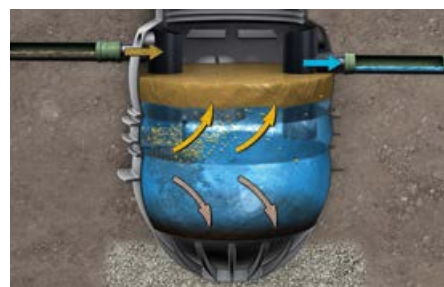

Video



## Separatory tłuszczu do pełnego opróżniania



Separator tłuszczu pracuje wykorzystując prawa fizyki (grawitacja). Wstępnie oczyszczona woda odpadowa z separatora oddawana jest do kanalizacji przez armaturę odpływową.

Osadnik i cały separator muszą być kompletnie opróżnione i wyczyszczone przynajmniej raz na miesiąc, zgodnie z normą PN - EN 1825. Opróżnienie separatora i osadnika musi być wykonane przez wyspecjalizowaną firmę w zalecanej częstotliwości. Następnie separator musi zostać napełniony wodą (na przykład woda pitna lub opadowa) zgodnie z lokalnymi rozporządzeniami.

## Wersja separatora tłuszczu do pełnego opróżniania według sposobu instalacji

### Separatory tłuszczu wolnostojące



- Strukturalna stabilność zbiornika testowana na ponad 25 lat
- Minimalizacja kosztów opróżniania i konserwacji dzięki ekonomicznym rozstawom wielkości znamionowych (np. NS 3, NS 8,5)
- Łatwa przebudowa z wersji podstawowej separatora aż do bardziej zaawansowanego modelu poprzez dodanie komponentów poprawiających komfort użytkownika przy konserwacji
- Zmienność kształtów i materiałów

### Separatory tłuszczu zabudowane w gruncie



- Strukturalna stabilność zbiornika testowana na 50 lat użytkowania
- Brak konieczności wykonywania płyty redukującej naprężenia na budowie (produkt przygotowany do natychmiastowej instalacji)
- Dostępne dla klasy obciążenia A 15, B 125 lub D 400 zgodnie z normą PN - EN 124
- Dla klasy obciążenia D 400 bez konieczności zabetonowania zbiornika, nawet przy wysokim poziomie wód gruntowych

### Separatory tłuszczu ACO do zabudowy w gruncie

Wszystkie separatory tłuszczu ACO spełniają normę PN - EN 1825. Zgodnie z wymaganiami tej normy, w oczyszczonym ścieku na wylocie z urządzenia maksymalne stężenie zanieczyszczeń nie może przekraczać 25 mg/l. Każdy typ i wielkość znamionowa separatora oferowanego przez firmę ACO na rynku jest produkowany i testowany zgodnie z wyżej wspomnianą normą przez uznany międzynarodowo instytut LGA Würzburg. Odpowiednie działanie separatora i jego niezawodność zapewnia jego projekt spełniający wymogi wyżej wspomnianej obowiązującej normy.



### System zbiorników odlewanych obrotowo

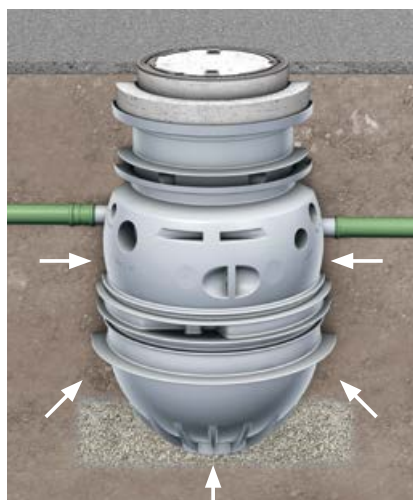

**Stabilność konstrukcyjna**

#### Gwarancja strukturalnej stabilności zbiornika przez 50 lat

- System zbiorników został poddany certyfikowanym obliczeniom statycznym
- Stabilność zbiornika jest zagwarantowana przez okres 50 lat



**Ochrona przed siłą wyporu**

#### Ochrona przed wysokim poziomem wód gruntowych / siłą wyporu zbiornika

- Zbiorniki są przeznaczone do zabudowania w gruncie z występowaniem wód gruntowych aż do powierzchni (dla obciążenia D 400) lub do poziomu 0,5 m pod powierzchnią terenu (dla obciążenia A 15 lub B 125)
- Bez potrzeby organizowania zabudowy chroniącej przed siłą wyporu na budowie



**Szerokie zastosowanie**

#### Dostępne dla klasy obciążenia A, B lub D

- Klasa obciążenia A: powierzchnie do chodzenia – podwórza, otwarte przestrzenie
- Klasa obciążenia B: możliwość przejeżdżania samochodami osobowymi – drogi dojazdowe
- Klasa obciążenia D: możliwość przejeżdżania samochodami dostawczymi – stacje benzynowe, centra logistyczne



A 15



B 125



D 400

**Wersje separatorów tłuszczu serii ACO Lipumax P**

**NISKI komfort eksploatacji**



**Lipumax P-B**  
**opróżnianie i czyszczenie poprzez otwarty właz**

W związku z faktem, że opróżnianie musi zostać przeprowadzone poprzez otwarty właz, instalację tych separatorów tłuszczu zaleca się tam, gdzie ewentualne występowanie przykrych zapachów przy czyszczeniu nie będzie stanowiło obciążenia dla okolicy.  
 Po opróżnieniu i czyszczeniu separator powinien zostać napełniony czystą wodą.

**ŚREDNI komfort eksploatacji**



**Lipumax P-D**  
**opróżnianie poprzez bezpośrednie odsysanie, czyszczenie przy otwartym włazie**

Separatory tłuszczu z bezpośrednim odsysaniem są idealnym rozwiązaniem do instalacji w obszarach, w których opróżnianie z otwartym włazem nie jest możliwe, na przykład w obszarach ruchu pieszego lub w obszarach gastronomicznych znajdujących się na zewnątrz.  
 Po opróżnieniu i czyszczeniu separator powinien zostać napełniony czystą wodą.

**PREMIUM komfort eksploatacji**



**Lipumax P-DM**  
**opróżnianie poprzez bezpośrednie odsysanie, czyszczenie przy użyciu zintegrowanego urządzenia ciśnieniowego (sterowanie manualne)**

Do opróżniania separatora wykorzystuje się bezpośrednie odsysanie poprzez rurę z szybkozłączką, która może być wyprowadzona np. na ścianę. Czyszczenie odbywa poprzez uruchomienie myjki wysokociśnieniowej zainstalowanej wewnątrz urządzenia. Sterowanie procesem odbywa się w sposób manualny. Po czyszczeniu urządzenie napełniamy czystą wodą. Eksploatacja odbywa się bez emisji nieprzyjemnych zapachów

**PREMIUM+ komfort eksploatacji**



**Lipumax P-DA**  
**opróżnianie poprzez bezpośrednie odsysanie, czyszczenie przy użyciu zintegrowanego urządzenia ciśnieniowego (sterowanie automatyczne)**

Do opróżniania separatora wykorzystuje się bezpośrednie odsysanie poprzez rurę z szybkozłączką która może być wyprowadzona np. na ścianę. Czyszczenie odbywa poprzez uruchomienie myjki wysokociśnieniowej zainstalowanej wewnątrz urządzenia. Sterowanie procesem odbywa się w sposób automatyczny. Po czyszczeniu urządzenie napełniamy czystą wodą. Eksploatacja odbywa się bez emisji nieprzyjemnych zapachów

### Lipumax P

#### Informacje o produkcie

- W pełni zgodny z EN 1825
- Wykonany z tworzywa sztucznego - polietylenu
- Do zabudowy w gruncie
- Zintegrowany osadnik
- Wielkość nominalna: NS 2 - 10
- Cztery stopnie rozbudowy:
  - B (stopień 0): Podstawowa konstrukcja
  - D (stopień 1): z rurą do bezpośredniego odsysania zawartości
  - DM (stopień 2): z rurą do bezpośredniego odsysania zawartości, jednostka napędzająca i wewnętrzna czyszczenie – obsługa manualna
  - DA (stopień 3): z rurą do bezpośredniego odsysania zawartości, jednostka napędzająca i wewnętrzna czyszczenie – obsługa automatyczna

#### Zalety produktu ACO

- Gwarantuje stabilność strukturalną zbiornika przez ponad 50 lat
- Zbiornik wykonany jest metodą odlewania obrotowego
- Konstrukcja samonośna bez potrzeby betonowania
- **Nie ma konieczności stosowania dodatkowej ochrony przed wypływaniem w miejscu instalacji do klasy D400**
- Łatwa obsługa
- Niska waga



#### Wymiary i objętości

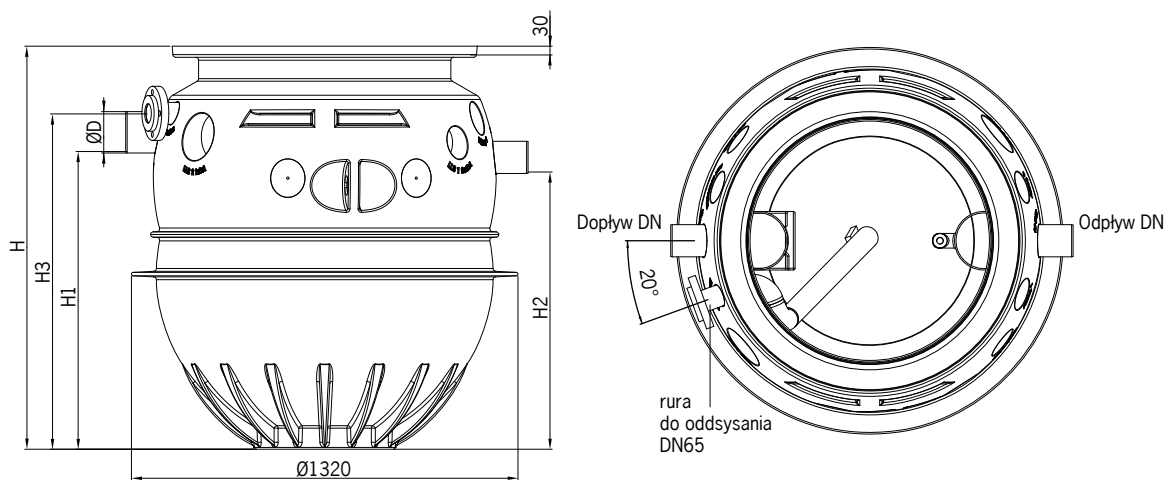

Lipumax-P-D

Przepływ nominalny	Objętości			Wymiary				
	Pojemność osadnika	Pojemność magazynowania tłuszczu	Pojemność całkowita	D	H	H1	H2	H3 <sup>2)</sup>
NS	[l]	[l]	[l]	[mm]	[mm]	[mm]	[mm]	[mm]
2	245	270	720	110	1377	1015	945	1147
	460 <sup>1)</sup>	270	930	110	1594	1235	1165	1364
4	460	270	930	110	1594	1235	1165	1364
	980 <sup>1)</sup>	270	1465	110	2129	1745	1675	1899
5,5	570	230	1465	160	2129	1745	1675	1899
	1065 <sup>1)</sup>	230	1960	160	2611	2226	2156	2381
7	730	285	1675	160	2346	1960	1890	2116
8,5	860	360	1900	160	2558	2172	2102	2328
10	1010	415	2170	160	2828	2443	2373	2598

#### Infobox

- 1) Podwójna objętość osadnika przeznaczona jest dla obiektów typu: ubojnie itp.  
2) Dotyczy D, DM i DA



Schemat wyposażenia	Opis	Przepływ nominalny	Poj. osadnika	Średnice przyłączeniowe	Waga	Numer kat. <sup>1)</sup>
		NS	[l]	DN	[kg]	
<b>Stopień rozbudowy 0 - Lipumax - P</b>						
	<input type="checkbox"/> Model podstawowy <input type="checkbox"/> Z końcówką do podłączenia urządzenia do poboru próbek	2	245	100	63	<b>3202.80.00</b>
			460	100	79	<b>3202.80.10</b>
		4	460	100	79	<b>3204.80.00</b>
			980	100	89	<b>3204.80.10</b>
		5,5	570	150	93	<b>3205.80.00</b>
			1065	150	108	<b>3205.80.10</b>
		7	730	150	108	<b>3207.80.00</b>
8,5	860	150	115	<b>3208.80.00</b>		
10	1010	150	125	<b>3210.80.00</b>		
<b>Stopień rozbudowy 1 - Lipumax - P - D</b>						
	<input type="checkbox"/> Model podstawowy <input type="checkbox"/> Z końcówką do podłączenia urządzenia do poboru próbek <input type="checkbox"/> Z króćcem do bezpośredniego opróżniania	2	245	100	66	<b>3202.81.00</b>
			460	100	81	<b>3202.81.10</b>
		4	460	100	81	<b>3204.81.00</b>
			980	100	92	<b>3204.81.10</b>
		5,5	570	150	95	<b>3205.81.00</b>
			1065	150	111	<b>3205.81.10</b>
		7	730	150	111	<b>3207.81.00</b>
8,5	860	150	118	<b>3208.81.00</b>		
10	1010	150	128	<b>3210.81.00</b>		
<b>Stopień rozbudowy 2 - Lipumax - P - DM</b>						
	<input type="checkbox"/> Model z elementami automatyki <input type="checkbox"/> Z końcówką do podłączenia urządzenia do poboru próbek <input type="checkbox"/> Z króćcem do bezpośredniego opróżniania <input type="checkbox"/> Dodatkowo czyszczenie wewnętrzne pod wysokim ciśnieniem i napełnianie – sterowane manualnie	2	245	100	119	<b>3202.82.00</b>
			460	100	134	<b>3202.82.10</b>
		4	460	100	134	<b>3204.82.00</b>
			980	100	145	<b>3204.82.10</b>
		5,5	570	150	148	<b>3205.82.00</b>
			1065	150	164	<b>3205.82.10</b>
		7	730	150	164	<b>3207.82.00</b>
8,5	860	150	171	<b>3208.82.00</b>		
10	1010	150	181	<b>3210.82.00</b>		
<b>Stopień rozbudowy 3 - Lipumax - P - DA</b>						
	<input type="checkbox"/> Automatyczne wykonywanie programu kontrolowanego opróżniania i czyszczenia <input type="checkbox"/> Z końcówką do podłączenia urządzenia do poboru próbek <input type="checkbox"/> Z króćcem do bezpośredniego opróżniania <input type="checkbox"/> Czyszczenie wewnętrzne pod wysokim ciśnieniem i napełnianie – sterowane automatycznie	2	245	100	123	<b>3202.83.00</b>
			460	100	138	<b>3202.83.10</b>
		4	460	100	138	<b>3204.83.00</b>
			980	100	149	<b>3204.83.10</b>
		5,5	570	150	152	<b>3205.83.00</b>
			1065	150	167	<b>3205.83.10</b>
		7	730	150	168	<b>3207.83.00</b>
8,5	860	150	175	<b>3208.83.00</b>		
10	1010	150	185	<b>3210.83.00</b>		
<b>Infobox</b>						
Nadstawki z włączami w określonych klasach obciążenia do wyboru na następnej stronie.						

### Nadstawki dla Lipumax P

- Nadstawka z polietylenu
- Razem z włazem BeGu
- Rozmiar otworu
  - Średnica: 600 mm
- Właz w wersji nieprzepuszczającej zapachów
- Klasa obciążenia zgodna z EN 124
  - A15
  - B125
  - D400

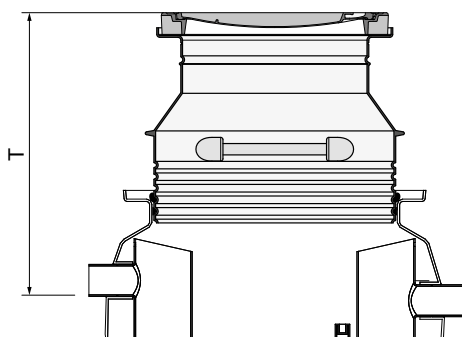
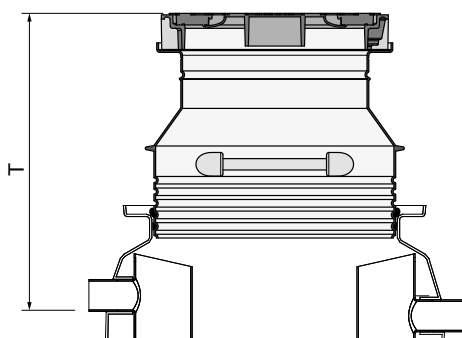

		Opis		Numer kat					
<b>Klasa obciążenia A15</b>		 <ul style="list-style-type: none"> <li>■ Właz i rama z betonu, nieprzepuszczający zapachów</li> <li>■ Otwór <math>\varnothing</math> 600 mm</li> <li>■ Rura nastawna z polietylenu</li> <li>■ Trzy długości dla różnej głębokości zabudowania</li> <li>■ Masa:               <ul style="list-style-type: none"> <li><input type="checkbox"/> Waga samego włazu: 145 kg</li> <li><input type="checkbox"/> Wersja krótka: 96 kg</li> <li><input type="checkbox"/> Wersja średnia: 104 kg</li> <li><input type="checkbox"/> Wersja długa: 115 kg</li> </ul> </li> </ul> <p style="text-align: right;">Wersja nadstawki: Bez nadstawki (tylko właz) <b>3300.14.00</b> Krótka <b>3300.34.11</b> Średnia <b>3300.34.12</b> Długa <b>3300.34.13</b></p>							
<b>Wysokości instalacyjne (T)</b>									
Wersja nadstawki	NS 2		NS 4		NS 5,5		NS 7	NS 8,5	NS 10
	ST 245	ST 460	ST 460	ST 980	ST 570	ST 1065	ST 730	ST 860	ST 1010
Bez [mm]	420	420	420	420	445	445	445	445	445
Krótka [mm]	850 - 960	850 - 960	850 - 960	870 - 980	870 - 980	870 - 980	870 - 980	870 - 980	870 - 980
Średnia [mm]	850 - 1410	850 - 1410	850 - 1410	870 - 1430	870 - 1430	870 - 1370	870 - 1430	870 - 1430	870 - 1150
Długa [mm]	850 - 1980	840 - 1760	840 - 1760	870 - 1850	870 - 1850	870 - 1370*	870 - 1640	870 - 1430*	870 - 1150*
<b>Klasa obciążenia: B 125</b>									
		<ul style="list-style-type: none"> <li>■ Właz i rama BeGU, nieprzepuszczający zapachów</li> <li>■ Otwór <math>\varnothing</math> 600 mm</li> <li>■ Rura nastawna z polietylenu</li> <li>■ Trzy długości dla różnej głębokości zabudowania</li> <li>■ Masa:               <ul style="list-style-type: none"> <li><input type="checkbox"/> Waga samego włazu: 282 kg</li> <li><input type="checkbox"/> Wersja krótka: 74 kg</li> <li><input type="checkbox"/> Wersja średnia: 82 kg</li> <li><input type="checkbox"/> Wersja długa: 93 kg</li> </ul> </li> </ul> <p style="text-align: right;">Wersja nadstawki: Bez nadstawki (tylko właz) <b>3300.15.00</b> Krótka <b>3300.35.11</b> Średnia <b>3300.35.12</b> Długa <b>3300.35.13</b></p>							
<b>Wysokości instalacyjne (T)</b>									
Wersja nadstawki	NS 2		NS 4		NS 5,5		NS 7	NS 8,5	NS 10
	ST 245	ST 460	ST 460	ST 980	ST 570	ST 1065	ST 730	ST 860	ST 1010
Bez [mm]	585	585	585	585	610	610	610	610	610
Krótka [mm]	900 - 1010	900 - 1010	900 - 1010	920 - 1040	920 - 1040	920 - 1040	920 - 1040	920 - 1040	920 - 1040
Średnia [mm]	900 - 1460	900 - 1460	900 - 1460	920 - 1490	920 - 1490	920 - 1370	920 - 1490	920 - 1420	920 - 1150
Długa [mm]	900 - 1980	890 - 1760	890 - 1760	920 - 1850	920 - 1850	920 - 1370*	920 - 1640	920 - 1420*	920 - 1150*

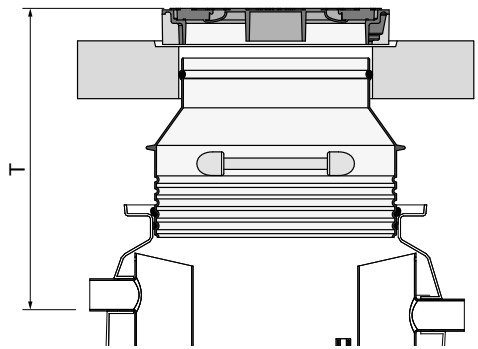
		Opis	Numer kat						
<b>Klasa obciążenia: D 400</b>									
	<ul style="list-style-type: none"> <li>■ Właz i rama BeGU, nieprzepuszczający zapachów</li> <li>■ Otwór <math>\varnothing</math> 600 mm</li> <li>■ Rura nastawna z polietylenu</li> <li>■ Dwie wersje zwieńczenia:</li> <li>■ Bez betonowej płyty odciążającej (konieczne wykonać w ramach budowy)</li> <li>■ Włacznie z prefabrykowaną betonową płytą odciążającą <math>\varnothing</math> 1500 mm x 200 mm</li> <li>■ Masa:                             <ul style="list-style-type: none"> <li><input type="checkbox"/> <b>Bez</b> betonowej płyty odciążającej:                                     <ul style="list-style-type: none"> <li><input type="checkbox"/> Wersja krótka: 85 kg</li> <li><input type="checkbox"/> Wersja średnia: 93 kg</li> <li><input type="checkbox"/> Wersja długa: 105 kg</li> </ul> </li> <li><input type="checkbox"/> <b>Razem z</b> betonową płytą odciążającą: 826 kg                                     <ul style="list-style-type: none"> <li><input type="checkbox"/> Wersja krótka: 846 kg</li> <li><input type="checkbox"/> Wersja średnia: 854 kg</li> <li><input type="checkbox"/> Wersja długa: 866 kg</li> </ul> </li> </ul> </li> </ul>								
	<p style="text-align: right;">Wersja nadstawki:</p> <p><b>Bez betonowej płyty odciążającej:</b></p> <p style="text-align: right;">Krótka <b>3300.37.08</b></p> <p style="text-align: right;">Średnia <b>3300.37.09</b></p> <p style="text-align: right;">Długa <b>3300.37.10</b></p> <p><b>Razem z betonową płytą odciążającą:</b></p> <p style="text-align: right;">Krótka <b>3300.36.08</b></p> <p style="text-align: right;">Średnia <b>3300.36.09</b></p> <p style="text-align: right;">Długa <b>3300.36.10</b></p>								
<b>Wysokości instalacyjne (T)</b>									
Wersja nadstawki	NS 2		NS 4		NS 5,5		NS 7	NS 8,5	NS 10
	ST 245	ST 460	ST 460	ST 980	ST 570	ST 1065	ST 730	ST 860	ST 1010
Krótka [mm]	890 - 1010	890 - 1010	890 - 1010	920 - 1040	920 - 1040	920 - 1040	920 - 1040	920 - 1040	920 - 1040
Średnia [mm]	890 - 1460	890 - 1460	890 - 1460	920 - 1490	920 - 1490	920 - 1370	920 - 1490	920 - 1420	920 - 1150
Długa [mm]	890 - 1980	890 - 1760	890 - 1760	920 - 1850	920 - 1850	920 - 1370*	920 - 1640	920 - 1420*	920 - 1150*
<b>Infobox</b>									
* Takie same wysokości instalacyjne można osiągnąć również przy średniej wersji nadstawki									

### Lipumax C-FST

#### Informacje o produkcie

- Urządzenie do zabudowy w gruncie
- Z osadnikiem
- Montowane na sieci kanalizacyjnej
- Przeznaczone do usuwania ze ścieków technologicznych olejów i tłuszczów organicznych pochodzenia roślinnego i zwierzęcego
- Deklaracja na zgodność z normą EN-PN 1825
- Właz  $\varnothing$  625 (BEGU/żeliwo) klasy D 400

#### Zalety produktu ACO

- Korzystna cena zakupu i eksploatacji
- Prosty montaż i minimalna powierzchnia zabudowy zewnętrznej
- Monolityczny i szczelny zbiornik żelbetowy
- Możliwość nadstawiania pierścieniami żelbetowymi do projektowanego zagłębienia rury wlotowej

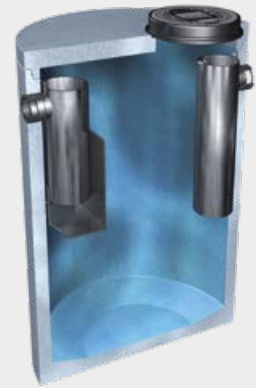

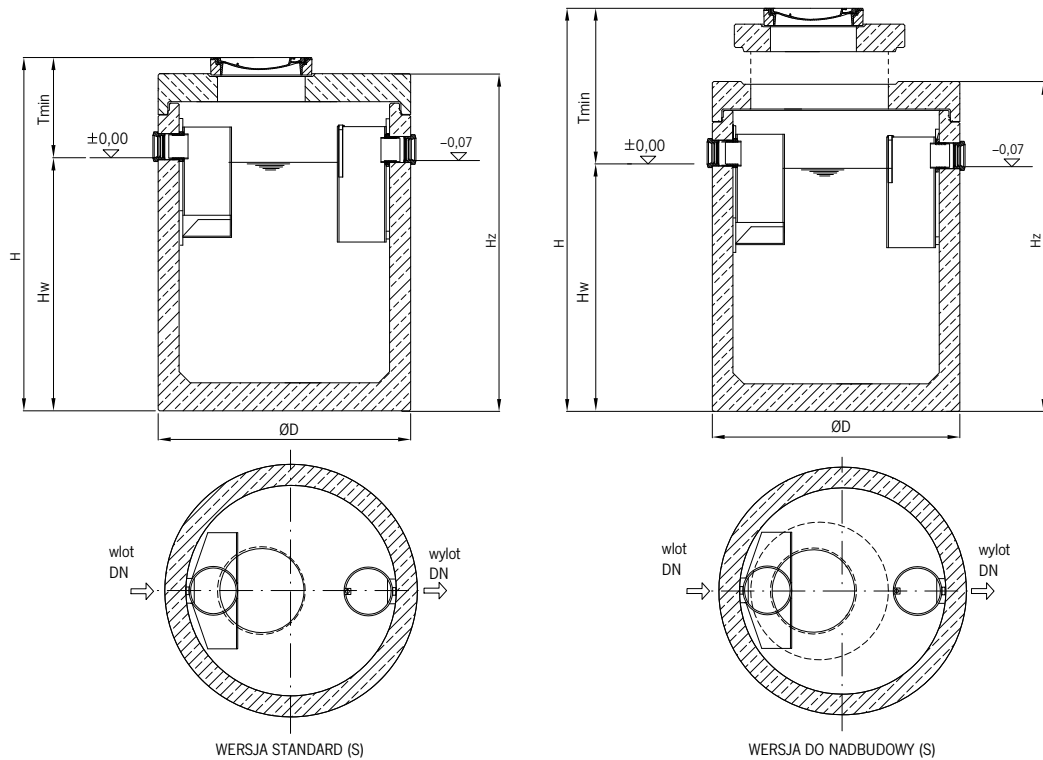

#### Wymiary i objętości

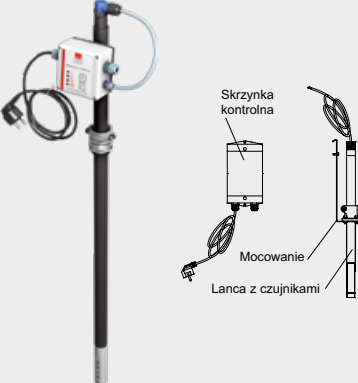
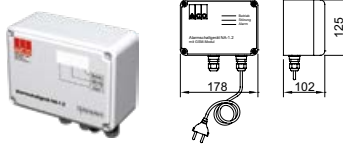
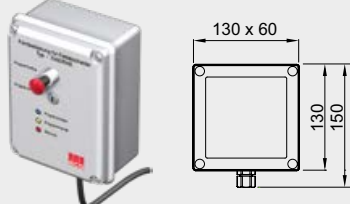

Typ separatora	Pojemność osadnika	Objętość magazynowania tłuszczu	Wersja (standard, do nadbudowy)	Wlot/wylot DN	Średnica zewn. zbiornika D	H <sub>z</sub> - wysokość zbiornika	H - całkowita wys. zbiornika	H <sub>w</sub> - wys. do dna rury wlotowej	T <sub>min</sub> - minimalne zagłębienie rury wlotowej	T <sub>max</sub> - maksymalne zagłębienie rury wlotowej	średnica wężu	ciężar całkowity	najcięższy element	Numer kat.
NG	[l]	[m <sup>3</sup> ]		[mm]	[mm]	[mm]	[mm]	[mm]	[mm]	[mm]	[mm]	[kg]	[kg]	
1/100	130	0,2	standard	100	1240	1150	1475	860	615	5550	625	2120	1490	<b>726.102AS</b>
1-2/200	330	0,2	standard	100	1240	1470	1795	1120	675	5640	625	2420	1790	<b>726.114AS</b>
2/400	420	0,2	standard	100	1240	1750	2075	1365	710	5700	625	2710	2080	<b>726.126AS</b>
4/400	400	0,196	standard	150	1240	1750	2075	1340	735	5750	625	2710	2080	<b>726.138AS</b>
4/800	910	0,30	standard	150	1500	1885	2180	1510	670	5870	625	3850	3040	<b>726.148AS</b>
4/800	910	0,30	do nadbudowy	150	1500	1885	2365	1515	960	5870	625	4060	3040	<b>726.148AN</b>
7/700	750	0,28	standard	150	1500	1885	2180	1510	670	5845	625	3850	3040	<b>726.160AS</b>
7/700	750	0,28	do nadbudowy	150	1500	1885	2350	1510	840	5835	625	4060	3040	<b>726.160AN</b>
7/1400	1800	0,57	standard	150	2440	1780	2125	1360	765	5975	625	8585	5640	<b>726.174AS</b>
7/1400	1800	0,57	do nadbudowy	150	2440	1780	2315	1360	955	5975	625	8740	5640	<b>726.174AN</b>
10/1000	1330	0,57	standard	150	2440	1780	2125	1360	765	5945	625	8585	5640	<b>726.186AS</b>
10/1000	1330	0,57	do nadbudowy	150	2440	1780	2320	1360	960	5950	625	8740	5640	<b>726.186AN</b>
10/2000	2070	0,57	standard	150	2440	2175	2520	1570	950	5975	625	9315	6370	<b>726.198AS</b>
10/2000	2070	0,57	do nadbudowy	150	2440	2175	2690	1570	1120	5975	625	9470	6370	<b>726.198AN</b>
15/1500	1690	1,14	standard	200	2440	2175	2520	1455	1065	5975	625	9315	6370	<b>726.210AS</b>
15/1500	1690	1,14	do nadbudowy	200	2440	2175	2715	1455	1260	5975	625	9470	6370	<b>726.210AN</b>
15/3000	3670	1,14	standard	200	2440	2600	2945	2250	695	5975	625	10095	7150	<b>726.222AS</b>
15/3000	3670	1,14	do nadbudowy	200	2440	2600	3140	2250	890	5975	625	10250	7150	<b>726.222AN</b>
20/2000	3750	1,14	standard	200	2440	2310	2655	1825	830	5990	625	9565	6620	<b>726.234AS</b>
20/2000	3750	1,14	do nadbudowy	200	2440	2310	2815	1825	1000	5990	625	9720	6620	<b>726.234AN</b>
25/2500	2500	1,02	standard	250	2440	2175	2520	1690	830	5880	625	9315	6370	<b>726.246AS</b>
25/2500	2500	1,02	do nadbudowy	250	2440	2175	2700	1690	1010	5880	625	9470	6370	<b>726.246AN</b>

### Akcesoria dla Lipumax P

	Nazwa	Odpowiednie dla	Opis	Numer kat.
	Wąż ciśnieniowy	<ul style="list-style-type: none"> <li>■ Separatory tłuszczu</li> <li>□ Lipumax P-DM</li> <li>□ Lipumax P-DA</li> </ul>	<ul style="list-style-type: none"> <li>■ Do połączenia pompy wysokociśnieniowej i wysokociśnieniowej głowicy czyszczącej</li> <li>■ Elementem zestawu separatora jest wąż ciśnieniowy o długości 2,7 m</li> </ul> <p style="text-align: right;">Długość przewodu: 10 m Długość przewodu: 20 m Długość przewodu: 30 m</p>	<p style="text-align: right;"><b>0150.33.62</b></p> <p style="text-align: right;"><b>0150.33.63</b></p> <p style="text-align: right;"><b>0150.33.64</b></p>
	Urządzenie mierzące warstwę tłuszczu	<ul style="list-style-type: none"> <li>■ Separatory tłuszczu</li> <li>□ Lipumax P</li> </ul>	<ul style="list-style-type: none"> <li>■ Do elektronicznego mierzenia warstwy tłuszczu</li> <li>■ Odpowiednie dla tłuszczów płynnych lub tężejących</li> <li>■ Urządzenia pomiarowe z kablem przyłączeniowym, długość: 3m</li> <li>■ Dwa styki beznapięciowe do alarmowania o pełnym stanie (80%) i ostrzegania o zbliżającym się pełnym stanie (50%)</li> <li>■ Z wizualnym wskaźnikiem poziomu płynów</li> <li>■ Z ogrzewaną sondą dla zwiększenia bezpieczeństwa eksploatacji</li> <li>■ Zasilanie: 230VAC/5 VA</li> <li>■ Maksymalny pobór mocy ok. 12 W</li> </ul> <p style="text-align: right;">Długość kabla: 10 m Długość kabla: 20 m Długość kabla: 30 m</p>	<p style="text-align: right;"><b>3300.11.70</b></p> <p style="text-align: right;"><b>3300.11.71</b></p> <p style="text-align: right;"><b>3300.11.72</b></p>
	Urządzenie sygnalizacyjne <b>razem z modułem GSM</b>	<ul style="list-style-type: none"> <li>■ Separatory tłuszczu z jednostką sterującą</li> <li>■ Urządzenie mierzące warstwę tłuszczu</li> </ul>	<ul style="list-style-type: none"> <li>■ Niezależne urządzenie elektryczne</li> <li>■ Informacja optyczna i akustyczna</li> <li>■ 1 wyjście alarmowe 12 V</li> <li>■ Z anteną GSM (kabel 2,5 m)</li> <li>■ Informacja SMS na telefon komórkowy</li> <li>■ Slot na standardową kartę SIM</li> <li>■ Klasa ochrony: IP54 (ze złączem antenowym IP44)</li> <li>■ Napięcie robocze: 230V/AC 50/60Hz</li> </ul>	<b>0150.46.94</b>
	Zdalne sterowanie	<ul style="list-style-type: none"> <li>■ Separatory tłuszczu Lipumax P-DA</li> <li>□ Standardowy element oferty</li> </ul>	<ul style="list-style-type: none"> <li>■ Do montażu w szafce przyłączeniowej na powierzchni zewnętrznej</li> <li>■ Bez przyłączonego kabla dla długości przewodu: <ul style="list-style-type: none"> <li>□ do 50 m 7 x 1,0 mm<sup>2</sup></li> <li>□ 50 - 200 m: 7 x 1,5 mm<sup>2</sup></li> </ul> </li> <li>■ Typ kabla: JYTY</li> <li>■ Klasa ochrony IP 54</li> <li>■ Masa: 1 kg</li> </ul>	<b>0150.59.89</b>
	Mankiet uszczelniający DN 100	<ul style="list-style-type: none"> <li>■ Separatory tłuszczu Lipumax P</li> <li>□ Standardowy element oferty</li> </ul>	<ul style="list-style-type: none"> <li>■ Do uszczelnienia złącza wentylacyjnego na separatorze oraz na rurze wentylacyjnej</li> <li>■ Materiał: NBR</li> </ul>	<b>0150.34.32</b>

	Nazwa	Odpowiednie dla	Opis	Numer kat.
	Studzienka do poboru próbek 450 DN 100	<ul style="list-style-type: none"> <li>■ Separatory tłuszczu Lipumax P</li> <li>□ NS 2 - 4</li> </ul>	<ul style="list-style-type: none"> <li>■ Z Polietylenu</li> <li>■ Razem z wążem BeGu</li> <li>□ Średnica wewnętrzna: 450 mm</li> <li>□ Klasa obciążenia B 125 lub D 400 (przy wykonaniu płyty redukującej naprężenia na budowie)</li> <li>□ Nieprzepuszczający zapachów</li> <li>■ Masa: 128 kg</li> <li>■ Zintegrowany spadek</li> <li>□ Różnica wysokości wlot/wylot: 153 mm</li> <li>□ H = 258 mm</li> <li>■ Głębokość wlotu T</li> <li>□ 440 - 1120 mm dla B 125</li> <li>□ 540 - 1420 mm dla B 400</li> </ul>	<b>3300.13.10</b>
	Studzienka do poboru próbek 450 DN 150	<ul style="list-style-type: none"> <li>■ Separatory tłuszczu Lipumax P</li> <li>□ NS 5,5 - 10</li> </ul>	<ul style="list-style-type: none"> <li>■ Z Polietylenu</li> <li>■ Razem z wążem BeGu</li> <li>□ Średnica wewnętrzna: 450 mm</li> <li>□ Klasa obciążenia B 125 lub D 400 (przy wykonaniu płyty redukującej naprężenia na budowie)</li> <li>□ Nieprzepuszczający zapachów</li> <li>■ Masa: 128 kg</li> <li>■ Zintegrowany spadek</li> <li>□ Różnica wysokości wlot/wylot: 159 mm</li> <li>□ H = 239 mm</li> <li>■ Głębokość wlotu T</li> <li>□ 440 - 1120 mm dla B 125</li> <li>□ 540 - 1420 mm dla B 400</li> </ul>	<b>3300.13.20</b>
	Studzienka do poboru próbek 450 DN 100	<ul style="list-style-type: none"> <li>■ Separatory tłuszczu Lipumax P</li> <li>□ NS 2 - 4</li> </ul>	<ul style="list-style-type: none"> <li>■ Z Polietylenu</li> <li>■ Razem z wążem BeGu</li> <li>□ Średnica wewnętrzna: 450 mm</li> <li>□ Klasa obciążenia D 400</li> <li>□ Nieprzepuszczający zapachów</li> <li>□ Razem z betonową płytą odciążającą</li> <li>■ Masa: 545 kg</li> <li>■ Zintegrowany spadek</li> <li>□ Różnica wysokości wlot/wylot: 153 mm</li> <li>□ H = 258 mm</li> <li>■ Głębokość wlotu T</li> <li>□ 540 - 1420 mm</li> </ul>	<b>3300.13.15</b>
	Studzienka do poboru próbek 450 DN 150	<ul style="list-style-type: none"> <li>■ Separatory tłuszczu Lipumax P</li> <li>□ NS 5,5 - 10</li> </ul>	<ul style="list-style-type: none"> <li>■ Z Polietylenu</li> <li>■ Razem z wążem BeGu</li> <li>□ Średnica wewnętrzna: 450 mm</li> <li>□ Klasa obciążenia D 400</li> <li>□ Nieprzepuszczający zapachów</li> <li>□ Razem z betonową płytą odciążającą</li> <li>■ Masa: 546 kg</li> <li>■ Zintegrowany spadek</li> <li>□ Różnica wysokości wlot/wylot: 159 mm</li> <li>□ H = 239 mm</li> <li>■ Głębokość wlotu T</li> <li>□ 540 - 1420 mm</li> </ul>	<b>3300.13.25</b>
	Nadstawka przedłużająca 450	<ul style="list-style-type: none"> <li>■ Studzienka do poboru próbek</li> </ul>	<ul style="list-style-type: none"> <li>■ Z Polietylenu</li> <li>■ Razem z klamrą zapinającą z uszczelką</li> <li>■ Regulacja wysokości</li> <li>□ 100 - 650 mm (w odstępach co 45 mm)</li> <li>■ Maksymalnie dwie nadstawki na jedną studzienkę</li> <li>■ Masa: 8,8 kg</li> </ul>	<b>3300.13.00</b>

	Nazwa	Odpowiednie dla	Opis	Numer kat.
	Studzienka do odsysania 450	<ul style="list-style-type: none"> <li>■ Separatory tłuszczu</li> <li>□ Lipumax P-D</li> <li>□ Lipumax P-DM</li> <li>□ Lipumax P-DA</li> </ul>	<ul style="list-style-type: none"> <li>■ Z Polietylenu</li> <li>■ Razem z rurą wylotową DN 65</li> <li>■ Razem z włazem BeGu               <ul style="list-style-type: none"> <li>□ Średnica wewnętrzna: 450 mm</li> <li>□ Klasa obciążenia B 125 lub D 400 (przy wykonaniu płyty redukującej naprężenia na budowie)</li> </ul> </li> <li>■ Z oznakowaniem „Separator Discharge“ (odsysanie separatora)</li> <li>■ Masa: 120 kg</li> </ul>	<b>3300.30.00</b>
	Studzienka do odsysania zawartości 450	<ul style="list-style-type: none"> <li>■ Separatory tłuszczu</li> <li>□ Lipumax P-D</li> <li>□ Lipumax P-DM</li> <li>□ Lipumax P-DA</li> </ul>	<ul style="list-style-type: none"> <li>■ Z Polietylenu</li> <li>■ Razem z rurą wylotową DN 65</li> <li>■ Razem z włazem BeGu               <ul style="list-style-type: none"> <li>□ Średnica wewnętrzna: 450 mm</li> <li>□ Klasa obciążenia D 400</li> </ul> </li> <li>■ Razem z betonową płytą odciążającą:</li> <li>■ Z oznakowaniem „Separator Discharge“ (odsysanie separatora)</li> <li>■ Masa: 560 kg</li> </ul>	<b>3300.30.01</b>
	Nadstawka przedłużająca 450	<ul style="list-style-type: none"> <li>■ Studzienka do odsysania</li> </ul>	<ul style="list-style-type: none"> <li>■ Z polietylenu</li> <li>■ Razem z klamrą zapinającą z uszczelką</li> <li>■ Regulacja wysokości               <ul style="list-style-type: none"> <li>□ 100 - 650 mm (w odstępach co 45 mm)</li> </ul> </li> <li>■ Maksymalnie dwie nadstawki na jedną studzienkę</li> <li>■ Masa: 11 kg</li> </ul>	<b>3301.31.00</b>
	Skrzynka przyłączeniowa	<ul style="list-style-type: none"> <li>■ Separatory tłuszczu</li> <li>■ Separatory lekkich cieczy</li> </ul>	<ul style="list-style-type: none"> <li>■ Ze stali nierdzewnej, materiał 1.4301</li> <li>■ Do instalacji na ścianie</li> <li>■ Zamykana</li> <li>■ Do przyłączenia rury wylotowej i zdalnego sterowania</li> <li>■ Rozmiar (szer. x wys. x gł.): 500x500x160 mm</li> <li>■ Masa: 15 kg</li> </ul>	<b>7601.80.20</b>
	Rama podtynkowa	<ul style="list-style-type: none"> <li>■ Skrzynka przyłączeniowa               <ul style="list-style-type: none"> <li>□ 7601.80.20</li> </ul> </li> </ul>	<ul style="list-style-type: none"> <li>■ Ze stali nierdzewnej, materiał 1.4301</li> <li>■ Rozmiar (szer. x wys. x gł.): 565x565x15mm</li> <li>■ Masa: 1,3 kg</li> </ul>	<b>7601.80.21</b>
	Właz	<ul style="list-style-type: none"> <li>■ Złącze odsysające</li> </ul>	<ul style="list-style-type: none"> <li>■ Z żeliwa</li> <li>■ Do instalacji w chodniku</li> <li>■ Do zakrycia rury wylotowej</li> <li>■ Blokada</li> <li>■ Klasa obciążenia A15 zgodna z EN 124</li> <li>■ Masa: 10 kg</li> </ul>	<b>5354.00.00</b>
	Pompa do pobierania próbek	<ul style="list-style-type: none"> <li>■ Separatory tłuszczu               <ul style="list-style-type: none"> <li>□ Lipumax P</li> <li>□ Lipumax C-FST</li> </ul> </li> </ul>	<ul style="list-style-type: none"> <li>■ Do poboru próbek bezpośrednio z separatora tłuszczu</li> <li>■ Składa się z:               <ul style="list-style-type: none"> <li>□ Pompa odbiorcza ze złączką ssącą</li> <li>□ Wąż łączący ze złączką ssącą i osprzętem przyłączeniowym</li> <li>□ Długość węża: 3 m</li> </ul> </li> </ul>	<b>8800.00.10</b>





Ablauf / Outlet

7

**Wolnostojące separatory tłuszczu ACO**
**Zalety zastosowanych materiałów i kształtów**

**Zalety Polietylenu**
**■ Długa żywotność**

Jedną z zalet tego materiału jest bardzo wysoka odporność na korozję.

**■ Recykling**

Polietylen jest przyjazny dla środowiska naturalnego i podlega recyklingowi

**■ Konserwacja/czyszczenie**

Dzięki gładkiej powierzchni możliwe jest łatwe czyszczenie.

**■ Transport**

Niska masa urządzenia ułatwia transport po placu budowy i montaż.

**Zalety stali nierdzewnej:**
**■ Ochrona przeciwpożarowa**

Materiał ten jest niepalny, przez co nie powoduje ryzyka powstania i rozprzestrzeniania się pożaru.

**■ Stabilność**

W porównaniu z tworzywem stal nierdzewna cechuje się wysoką odpornością mechaniczną, przez co ryzyko uszkodzenia jest mniejsze.

**■ Higiena**

Od dziesiątków lat stal nierdzewna jest stosowana z sukcesem w wielu miejscach, zwłaszcza takich, w których wymogi związane z higieną są większe (na przykład w szpitalach).

**■ Odporność termiczna**

Stal nierdzewna ma bardzo dobrą stabilność termiczną. Wody odpadowe o temperaturze przekraczającej 60°C nie stanowią żadnego ryzyka dla tego materiału.

**Wersja owalna**

Rozmiary owalnych zbiorników plastikowych i nierdzewnych separatorów zostały zoptymalizowane ze zwróceniem uwagi na ograniczenie przestrzeni potrzebnej do operowania urządzeniem na budowie. Dzięki temu możliwe jest przeniesienie separatora przez wąskie schody i drzwi.

NS 1 – 4: maksymalna szerokość  
800 mm

NS 5.5 – 10: maks. szerokość  
1050 mm

**Wersja okrągła**

Separatory tłuszczu w obu dostępnych wersjach materiałowych w wersji okrągłej można rozłożyć na pojedyncze części. Umożliwia to łatwą manipulację i przeniesienie wewnątrz budynku.

Liczba części (segmentów):

NS 2 – 4: dwa segmenty, Ø 1000 mm

NS 7 – 10: trzy segmenty, Ø 1500 mm

NS 15 – 20: trzy segmenty, Ø 1750 mm

## ACO LipuJet-P-SB

### Informacje o produkcie

- Separator tłuszczu dzielony na części
- Wolnostojący
- Separator tłuszczu LipuJet-P-SB wykonany z tworzywa PE-HD, przeznaczony jest do montażu wolnostojącego w budynkach, w pomieszczeniach zabezpieczonych przed mrozem.
- Segmentowa budowa urządzenia ułatwiająca transport wewnątrz budynku.
- Separator wyposażony w przyłącze do bezpośredniego opróżniania.
- Separatory tłuszczu linii LipuJet-P-SB mogą być dodatkowo wyposażone w urządzenie napełniające.

### Zalety produktu ACO

- Segmentowa budowa
- Niekorodujące tworzywo PE-HD
- Niewielki ciężar
- Aprobata techniczna Instytutu Ochrony Środowiska AT/2005-08-0222



### Rozmiary i objętości

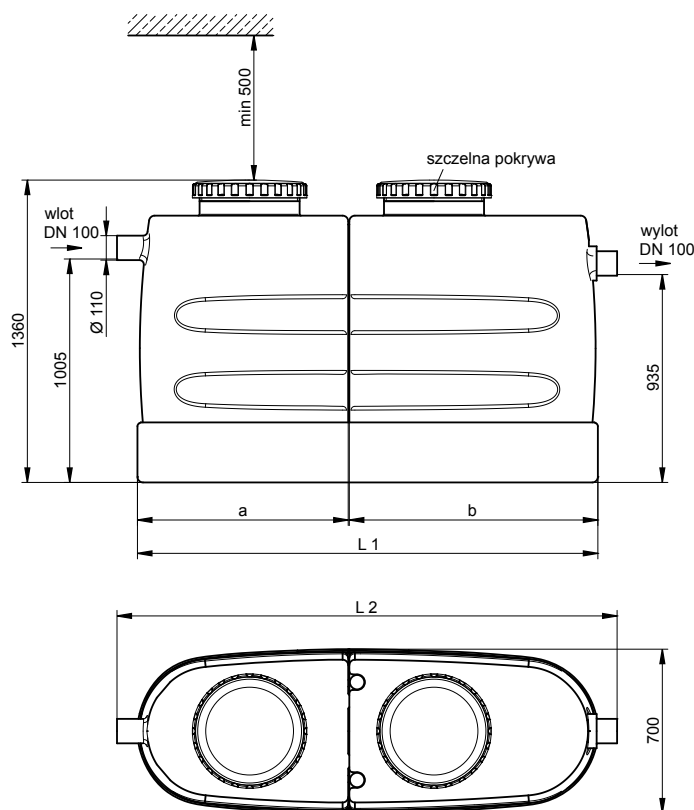

NG	Pojemność separatora			Wymiary				Ciężar		Numer kat.
	Osad [l]	Tłuszcz [l]	Razem [l]	L1 [mm]	L2 [mm]	a [mm]	b [mm]	Pusty [kg]	Wypełniony [kg]	
2	210	80	480	1200	1350	480	670	75	555	3802.00.00
4	420	161	800	2000	2160	850	1140	115	995	3804.00.00

**ACO LipuJet-P-SD**
**Informacje o produkcie**

- Separator tłuszczu dzielony na części.
- Wolnostojący
- Separator tłuszczu LipuJet-P-SD wykonany z tworzywa PE-HD, przeznaczony jest do montażu wolnostojącego w budynkach, w pomieszczeniach zabezpieczonych przed mrozem.
- Segmentowa budowa urządzenia ułatwiająca transport wewnątrz budynku.
- Separator wyposażony w przyłącze do bezpośredniego opróżniania.
- Separatory tłuszczu linii LipuJet-P-SD mogą być dodatkowo wyposażone w urządzenie napełniające.

**Zalety produktu ACO**

- Segmentowa budowa
- Niekorodujące tworzywo PE-HD
- Niewielki ciężar
- **Szczelne opróżnianie urządzenia**
- Aprobata techniczna Instytutu Ochrony Środowiska AT/2005-08-0222

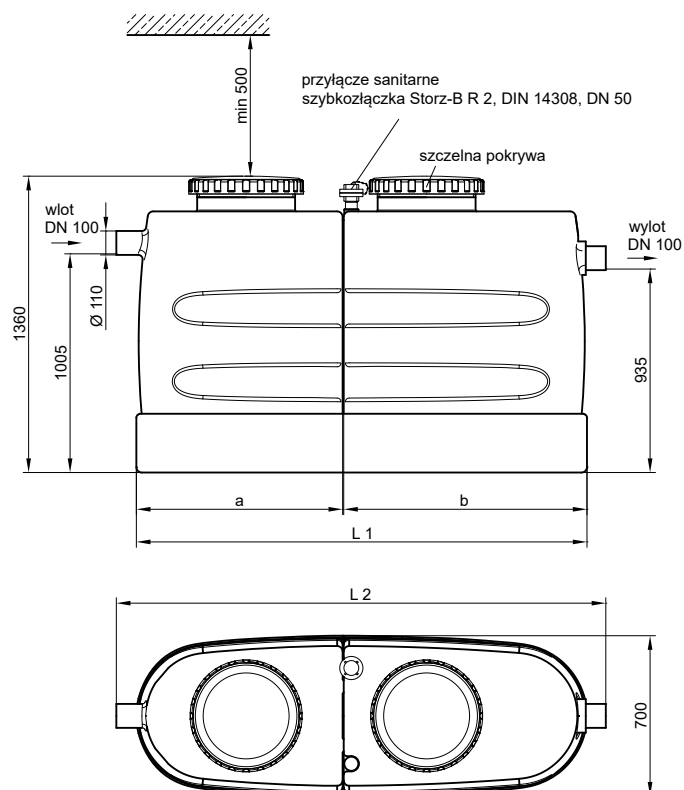
**Rozmiary i objętości**

NG	Pojemność separatora			Wymiary				Ciężar		Numer kat.
	Osad [l]	Tłuszcz [l]	Razem [l]	L1 [mm]	L2 [mm]	a [mm]	b [mm]	Pusty [kg]	Wypełniony [kg]	
2	210	80	480	1200	1350	480	670	75	555	3802.50.00
4	420	161	800	2000	2160	850	1140	115	995	3804.50.00

## Wersje separatorów tłuszczu serii ACO LipuJet-P/-S

**ŚREDNI komfort eksploatacji**



### **LipuJet-P-OD/-S-OD**

**Opróżnianie urządzenia poprzez bezpośrednie odsysanie poprzez dodaną w standardzie rurę z szybkozłączką z czyszczeniem przez otwarty właz.**

Do opróżniania separatora wykorzystuje się bezpośrednie odsysanie poprzez rurę z szybkozłączką, która może być wyprowadzona np. na ścianę, aczkolwiek czyszczenie odbywa się po otwarciu włazów w urządzeniu z wykorzystaniem zewnętrznego urządzenia myjącego (poza zakresem ACO). Po czyszczeniu urządzenie napełniamy czystą wodą. Eksploatacja odbywa się z ograniczoną emisją nieprzyjemnych zapachów.

**PREMIUM komfort eksploatacji**



### **LipuJet-P-OM/-S-OM**

**Opróżnianie urządzenia poprzez bezpośrednie odsysanie poprzez dodaną w standardzie rurę z szybkozłączką z czyszczeniem wewnętrznym bez otwierania urządzenia. Sterowanie manualne.**

Do opróżniania separatora wykorzystuje się bezpośrednie odsysanie poprzez rurę z szybkozłączką, która może być wyprowadzona np. na ścianę. Czyszczenie odbywa się poprzez uruchomienie myjki wysokociśnieniowej zainstalowanej wewnątrz urządzenia. Sterowanie procesem odbywa się w sposób manualny. Po czyszczeniu urządzenie napełniamy czystą wodą. Eksploatacja odbywa się bez emisji nieprzyjemnych zapachów.



### **LipuJet-P-OMP/-S-OMP**

Opróżnianie urządzenia poprzez bezpośrednie odsysanie poprzez dodaną w standardzie rurę z szybkozłączką z czyszczeniem wewnętrznym bez otwierania urządzenia. Sterowanie manualne.

**Urządzenie dodatkowo zawiera pompę wspomagającą opróżnianie.**

**PREMIUM+ komfort eksploatacji**



### **LipuJet-P-OA/-S-OA**

**Opróżnianie urządzenia poprzez bezpośrednie odsysanie poprzez dodaną w standardzie rurę z szybkozłączką z czyszczeniem wewnętrznym bez otwierania urządzenia. Sterowanie automatyczne.**

Do opróżniania separatora wykorzystuje się bezpośrednie odsysanie poprzez rurę z szybkozłączką, która może być wyprowadzona np. na ścianę. Czyszczenie odbywa się poprzez uruchomienie myjki wysokociśnieniowej zainstalowanej wewnątrz urządzenia. Sterowanie procesem odbywa się w sposób automatyczny. Po czyszczeniu urządzenie napełniamy czystą wodą. Eksploatacja odbywa się bez emisji nieprzyjemnych zapachów.



### **LipuJet-P-OAP/-S-OAP**

Opróżnianie urządzenia poprzez bezpośrednie odsysanie poprzez dodaną w standardzie rurę z szybkozłączką z czyszczeniem wewnętrznym bez otwierania urządzenia. Sterowanie manualne.

**Urządzenie dodatkowo zawiera pompę wspomagającą opróżnianie.**

### Seria ACO LipuJet-P-O

#### Informacje o produkcie

- W pełni odpowiada normie EN 1825
- Z polietylenu
- Do instalacji w budynkach, w pomieszczeniach chronionych przed mrozem
- Ze zintegrowanym osadnikiem
- Wielkość nominalna: NS 1 - 10
- Trzy stopnie wyposażenia
  - Stopień 1: Z odsysaniem poprzez rurę z szybkozłączką
  - Stopień 2: Z odsysaniem poprzez rurę z szybkozłączką, ze zintegrowaną myjką wewnętrzną. Sterowanie manualne
  - Stopień 3: jak stopień 2, ale sterowanie automatyczne
  - Stopień 2 i 3 w opcji z pompą wspomagającą opróżnianie

#### Zalety produktu ACO

- Gwarancja strukturalnej stabilności zbiornika na ponad 25 lat
- Dla stopnia 2 i 3 konieczne podłączenie tylko zimnej wody
- Zbiornik wyprodukowany w procesie odlewania obrotowego
- Minimalne koszty wywozu zawartości i czyszczenia separatora dzięki stopniom wielkości (NS 3, NS 5,5, NS 8,5)
- Łatwe operowanie urządzeniem
- Niska masa
- Wysokociśnieniowa obrotowa głowica czyszcząca aż do 175 bar (jedynie w stopniu wyposażenia 2 i 3), która myje każdy wewnętrzny element urządzenia (np. włązy od środka)



#### Rozmiary i objętości

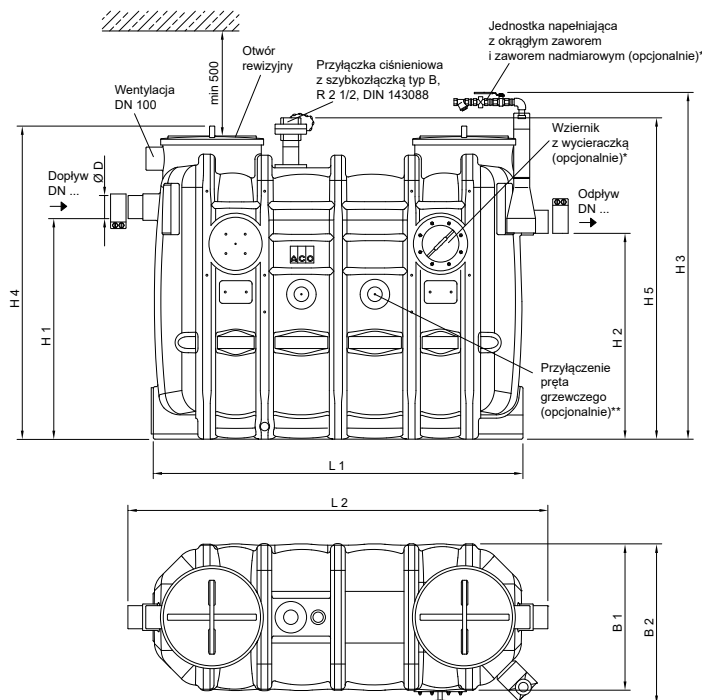

Rysunek:  
Stopień wyposażenia: 1, NS 4  
strona sterowania po prawej,  
wyposażenie przy stronie sterowania po  
lewej (wizjer, jednostka napełniająca...)  
Odbicie lustrzane według osi centralnej

\* nie stanowi w standardzie elementu  
oferty dla stopnia wyposażenia 1  
(dla 2 i 3 jest elementem wyposażenia)  
\*\* nie stanowi w standardzie  
elementu oferty

Przepływ nominalny	Objętości			Wymiary									
	Pojem. osadnika	Pojem. magaz. tłuszczu	Pojem. całkowita	D	L1	L2	H1	H2	H3	H4	H5	B1	B2
NS	[l]	[l]	[l]	[mm]	[mm]	[mm]	[mm]	[mm]	[mm]	[mm]	[mm]	[mm]	[mm]
1	106	100	320	110	1100	1300	830	760	1480	1300	1350	700	770
2	210	100	440	110	1100	1300	1055	985	1680	1500	1550	700	770
3	300	150	630	110	1450	1650	1055	985	1680	1500	1550	700	770
4	400	200	830	110	1760	2000	1055	985	1680	1500	1550	700	770
5,5	725	360	1430	160	1760	2000	1250	1180	1880	1700	1750	950	1020
7	800	400	1600	160	1960	2200	1250	1180	1880	1700	1750	950	1020
8,5	940	475	1900	160	2250	2485	1250	1180	1880	1700	1750	950	1020
10	1000	520	2000	160	2450	2690	1250	1180	1880	1700	1750	950	1020

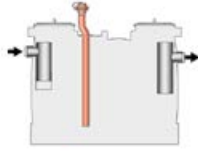
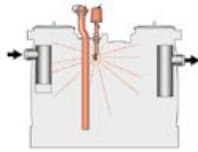
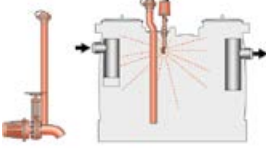
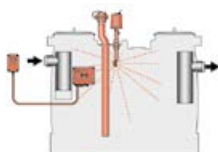
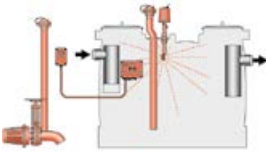
Schemat wyposażenia	Opis	Przepływ nominal.		Średnice przyłączeniowe		Waga		Numery kat.	
		NS	DN	Pusty [kg]	Pełny [kg]	Strona obsługi			
<b>Stopień rozbudowy 1 - LipuJet-P-OD</b>									
	<input type="checkbox"/> Podstawowy stopień rozbudowy zawiera rurę do bezpośredniego opróżniania <input type="checkbox"/> Bez wziernika i urządzenia do napełniania (do opcjonalnego zamówienia)	1	100	68	388	<b>3551.64.00</b>			
		2	100	75	515	<b>3552.64.00</b>			
		3	100	85	715	<b>3553.64.00</b>			
		4	100	100	930	<b>3554.64.00</b>			
		5,5	150	175	1605	<b>3555.64.00</b>			
		7	150	193	1793	<b>3557.64.00</b>			
		8,5	150	214	2114	<b>3558.64.00</b>			
		10	150	226	2226	<b>3560.64.00</b>			
<b>Stopień rozbudowy 2 - LipuJet-P-OM</b>									
	<input type="checkbox"/> Z króćcem do bezpośredniego opróżniania <input type="checkbox"/> Z czyszczeniem pod wysokim ciśnieniem (obsługa manualna) <input type="checkbox"/> Zawiera wizjer i urządzenie do napełniania z ręcznym zaworem kulowym	1	100	95	415	<b>3571.74.41</b>	<b>3571.74.31</b>		
		2	100	100	540	<b>3572.74.41</b>	<b>3572.74.31</b>		
		3	100	120	750	<b>3573.74.41</b>	<b>3573.74.31</b>		
		4	100	135	965	<b>3574.74.41</b>	<b>3574.74.31</b>		
		5,5	150	206	1636	<b>3575.74.41</b>	<b>3575.74.31</b>		
		7	150	223	1823	<b>3577.74.41</b>	<b>3577.74.31</b>		
		8,5	150	243	2146	<b>3578.74.41</b>	<b>3578.74.31</b>		
		10	150	255	2255	<b>3580.74.41</b>	<b>3580.74.31</b>		
<b>Stopień rozbudowy 2 - LipuJet-P-OMP</b>									
	<input type="checkbox"/> Z króćcem do bezpośredniego opróżniania <input type="checkbox"/> Z czyszczeniem pod wysokim ciśnieniem (obsługa manualna) <input type="checkbox"/> Zawiera wizjer i urządzenie do napełniania z ręcznym zaworem kulowym <input type="checkbox"/> z dodatkową pompą wspomagającą opróżnianie	1	100	177	497	<b>3571.84.41</b>	<b>3571.84.31</b>		
		2	100	182	622	<b>3572.84.41</b>	<b>3572.84.31</b>		
		3	100	194	824	<b>3573.84.41</b>	<b>3573.84.31</b>		
		4	100	210	1040	<b>3574.84.41</b>	<b>3574.84.31</b>		
		5,5	150	286	1716	<b>3575.84.41</b>	<b>3575.84.31</b>		
		7	150	305	1905	<b>3577.84.41</b>	<b>3577.84.31</b>		
		8,5	150	325	2225	<b>3578.84.41</b>	<b>3578.84.31</b>		
		10	150	337	2337	<b>3580.84.41</b>	<b>3580.84.31</b>		
<b>Stopień rozbudowy 3 - LipuJet-P-OA</b>									
	<input type="checkbox"/> Z króćcem do bezpośredniego opróżniania <input type="checkbox"/> z okienkiem rewizyjnym (wizjerem) <input type="checkbox"/> Obsługa automatyczna: <input type="checkbox"/> Z czyszczeniem pod wysokim ciśnieniem <input type="checkbox"/> Urządzenie do napełniania z elektromagnetycznym zaworem kulowym	1	100	100	420	<b>3551.74.42</b>	<b>3551.74.32</b>		
		2	100	105	545	<b>3552.74.42</b>	<b>3552.74.32</b>		
		3	100	120	750	<b>3553.74.42</b>	<b>3553.74.32</b>		
		4	100	135	965	<b>3554.74.42</b>	<b>3554.74.32</b>		
		5,5	150	210	1640	<b>3555.74.42</b>	<b>3555.74.32</b>		
		7	150	226	1826	<b>3557.74.42</b>	<b>3557.74.32</b>		
		8,5	150	247	2147	<b>3558.74.42</b>	<b>3558.74.32</b>		
		10	150	259	2259	<b>3560.74.42</b>	<b>3560.74.32</b>		
<b>Stopień rozbudowy 3 - LipuJet-P-OAP</b>									
	<input type="checkbox"/> Z króćcem do bezpośredniego opróżniania <input type="checkbox"/> Z okienkiem rewizyjnym (wizjerem) <input type="checkbox"/> Obsługa automatyczna: <input type="checkbox"/> Z czyszczeniem pod wysokim ciśnieniem <input type="checkbox"/> Urządzenie do napełniania z elektromagnetycznym zaworem kulowym <input type="checkbox"/> Z dodatkową pompą wspomagającą opróżnianie	1	100	177	497	<b>3551.84.42</b>	<b>3551.84.32</b>		
		2	100	182	622	<b>3552.84.42</b>	<b>3552.84.32</b>		
		3	100	194	824	<b>3553.84.42</b>	<b>3553.84.32</b>		
		4	100	210	1040	<b>3554.84.42</b>	<b>3554.84.32</b>		
		5,5	150	286	1716	<b>3555.84.42</b>	<b>3555.84.32</b>		
		7	150	305	1905	<b>3557.84.42</b>	<b>3557.84.32</b>		
		8,5	150	325	2225	<b>3558.84.42</b>	<b>3558.84.32</b>		
		10	150	337	2337	<b>3560.84.42</b>	<b>3560.84.32</b>		

### Seria ACO LipuJet-P-R

#### Informacje o produkcie

- W pełni odpowiada normie EN 1825
- Z polietylenu
- Do instalacji w budynkach, w pomieszczeniach chronionych przed mrozem
- Ze zintegrowanym osadnikiem
- Wielkość nominalna: NS 2 - 20
- Trzy stopnie wyposażenia
  - Stopień 1: Z odsysaniem poprzez rurę z szybkozłączką
  - Stopień 2: Z odsysaniem poprzez rurę z szybkozłączką, ze zintegrowaną myjką wewnętrzną. Sterowanie manualne
  - Stopień 3: jak stopień 2, ale sterowanie automatyczne
  - Stopień 2 i 3 w opcji z pompą wspomagającą opróżnianie

#### Zalety produktu ACO

- Przyjazne rozwiązanie pod względem transportu dzięki możliwości rozłożenia na części
- Dla stopnia 2 i 3 konieczne podłączenie tylko zimnej wody
- Łatwe operowanie urządzeniem
- Niska masa
- Wysokociśnieniowa obrotowa głowica czyszcząca aż do 175 bar (jedynie w stopniu wyposażenia 2 i 3), która myje każdy wewnętrzny element urządzenia (np. włązy od środka)



#### Rozmiary i objętości

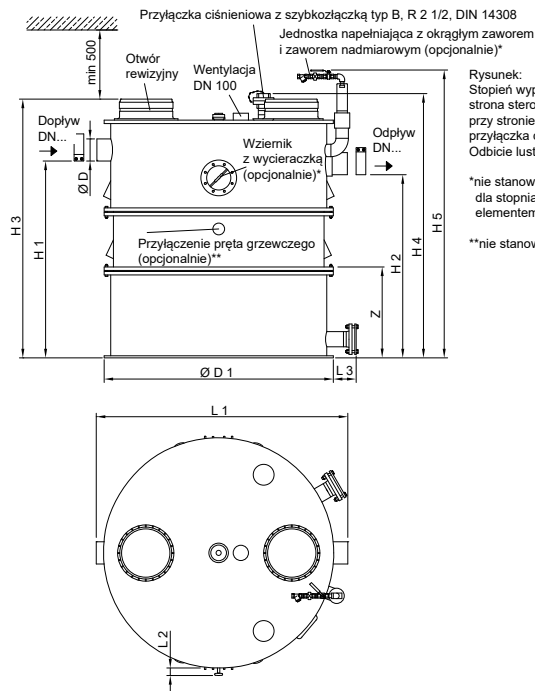

Przepływ nominalny	Objętości			Wymiary										
	Pojem. osadnika	Pojem. magaz. tłuszczu	Pojem. całkowita	D	L1	L2	L3	H1	H2	H3	H4	H5	D1	Z <sup>1)</sup> /n <sup>2)</sup>
NS	[l]	[l]	[l]	[mm]	[mm]	[mm]	[mm]	[mm]	[mm]	[mm]	[mm]	[mm]	[mm]	[mm]
2	290	120	680	110	1255	60	170	975	905	1320	1370	1520	1150	795/2
4	500	160	890	110	1255	60	170	1240	1170	1580	1630	1780	1150	820/2
7	830	400	2120	160	1820	60	170	1430	1330	1880	1930	2080	1660	785/3
10	1150	400	2450	160	1820	60	170	1600	1500	2050	2100	2250	1660	785/3
15	1950	800	3610	200	2130	60	170	1765	1665	2200	2250	2400	1920	880/3
20	2440	800	4070	200	2130	60	170	1955	1855	2400	2450	2600	1920	880/3

#### Infobox

- 1) Wysokość segmentu.
- 2) Liczba segmentów.



Schemat wyposażenia	Opis	Przepływ nominal.	Średnice przyłączeniowe	Waga		Numery kat.	
				Pełny [kg]	Najcięższy element [kg]	Strona obsługi	
		NS	DN			Prawa	Lewa
<b>Stopień rozbudowy 1 - LipuJet-P-RD</b>							
	<input type="checkbox"/> Podstawowy stopień rozbudowy zawiera rurę do bezpośredniego opróżniania <input type="checkbox"/> Bez wziernika i wypełniacza jednostki (do opcjonalnego zamówienia)	2	100	803	48	<b>3502.62.30</b>	
		4	100	1029	55	<b>3504.62.30</b>	
		7	150	2430	112	<b>3507.62.30</b>	
		10	150	2771	116	<b>3510.62.30</b>	
		15	200	3968	134	<b>3515.62.30</b>	
		20	200	4430	134	<b>3520.62.30</b>	
<b>Stopień rozbudowy 2 - LipuJet-P-RM</b>							
	<input type="checkbox"/> Z króćcem do bezpośredniego opróżniania <input type="checkbox"/> Z czyszczeniem pod wysokim ciśnieniem (obsługa manualna) <input type="checkbox"/> Zawiera wizjer i urządzenie do napełniania z ręcznym zaworem kulowym	2	100	836	48	<b>3502.73.41</b>	<b>3502.73.31</b>
		4	100	1062	55	<b>3504.73.41</b>	<b>3504.73.31</b>
		7	150	2464	112	<b>3507.73.41</b>	<b>3507.73.31</b>
		10	150	2805	116	<b>3510.73.41</b>	<b>3510.73.31</b>
		15	200	4001	134	<b>3515.73.41</b>	<b>3515.73.31</b>
		20	200	4462	134	<b>3520.73.41</b>	<b>3520.73.31</b>
<b>Stopień rozbudowy 2 - LipuJet-P-RMP</b>							
	<input type="checkbox"/> Z króćcem do bezpośredniego opróżniania <input type="checkbox"/> Z czyszczeniem pod wysokim ciśnieniem (obsługa manualna) <input type="checkbox"/> Zawiera wizjer i urządzenie do napełniania z ręcznym zaworem kulowym <input type="checkbox"/> Z dodatkową pompą wspomagającą opróżnianie	2	100	869	48	<b>3502.73.81</b>	<b>3502.73.71</b>
		4	100	1095	55	<b>3504.73.81</b>	<b>3504.73.71</b>
		7	150	2497	112	<b>3507.73.81</b>	<b>3507.73.71</b>
		10	150	2838	116	<b>3510.73.81</b>	<b>3510.73.71</b>
		15	200	4034	134	<b>3515.73.81</b>	<b>3515.73.71</b>
		20	200	4507	134	<b>3520.73.81</b>	<b>3520.73.71</b>
<b>Stopień rozbudowy 3 - LipuJet-P-RA</b>							
	<input type="checkbox"/> Z króćcem do bezpośredniego opróżniania <input type="checkbox"/> Z okienkiem rewizyjnym (wizjerem) <input type="checkbox"/> Obsługa automatyczna: <ul style="list-style-type: none"> <li><input type="checkbox"/> z czyszczeniem pod wysokim ciśnieniem</li> <li><input type="checkbox"/> Urządzenie do napełniania z elektro-magnetycznym zaworem kulowym</li> </ul>	2	100	845	48	<b>3502.73.42</b>	<b>3502.73.32</b>
		4	100	1071	55	<b>3504.73.42</b>	<b>3504.73.32</b>
		7	150	2473	112	<b>3507.73.42</b>	<b>3507.73.32</b>
		10	150	2814	116	<b>3510.73.42</b>	<b>3510.73.32</b>
		15	200	4011	134	<b>3515.73.42</b>	<b>3515.73.32</b>
		20	200	4011	134	<b>3520.73.42</b>	<b>3520.73.32</b>
<b>Stopień rozbudowy 3 - LipuJet-P-RAP</b>							
	<input type="checkbox"/> Z króćcem do bezpośredniego opróżniania <input type="checkbox"/> Z okienkiem rewizyjnym (wizjerem) <input type="checkbox"/> Obsługa automatyczna: <ul style="list-style-type: none"> <li><input type="checkbox"/> z czyszczeniem pod wysokim ciśnieniem</li> <li><input type="checkbox"/> urządzenie do napełniania z elektro-magnetycznym zaworem kulowym</li> <li><input type="checkbox"/> z dodatkową pompą wspomagającą opróżnianie</li> </ul>	2	100	874	48	<b>3502.73.82</b>	<b>3502.73.72</b>
		4	100	1100	55	<b>3504.73.82</b>	<b>3504.73.72</b>
		7	150	2502	112	<b>3507.73.82</b>	<b>3507.73.72</b>
		10	150	2843	116	<b>3510.73.82</b>	<b>3510.73.72</b>
		15	200	4052	134	<b>3515.73.82</b>	<b>3515.73.72</b>
		20	200	4513	134	<b>3520.73.82</b>	<b>3520.73.72</b>

### Seria ACO LipuJet-S-0

#### Informacje o produkcie

- W pełni odpowiada normie EN 1825
- Ze stali nierdzewnej (1.4571)
- Do instalacji w budynkach, w pomieszczeniach chronionych przed mrozem
- Ze zintegrowanym osadnikiem
- Wielkość nominalna: NS 1 - 10
- Trzy stopnie wyposażenia
  - Stopień 1: Z odsysaniem poprzez rurę z szybkozłączką
  - Stopień 2: Z odsysaniem poprzez rurę z szybkozłączką, ze zintegrowaną myjką wewnętrzną. Sterowanie manualne
  - Stopień 3: jak stopień 2, ale sterowanie automatyczne
  - Stopień 2 i 3 w opcji z pompą wspomagającą opróżnianie

#### Zalety produktu ACO

- Dla stopnia 2 i 3 konieczne podłączenie tylko zimnej wody
- Minimalne koszty wywozu zawartości i czyszczenia separatora dzięki stopniom wielkości (NS 3, NS 5,5, NS 8,5)
- Łatwe operowanie urządzeniem
- Niska masa
- Wysokociśnieniowa obrotowa głowica czyszcząca aż do 175 bar (jedynie w stopniu wyposażenia 2 i 3), która myje każdy wewnętrzny element urządzenia (np. włączy od środka)



#### Rozmiary i objętości

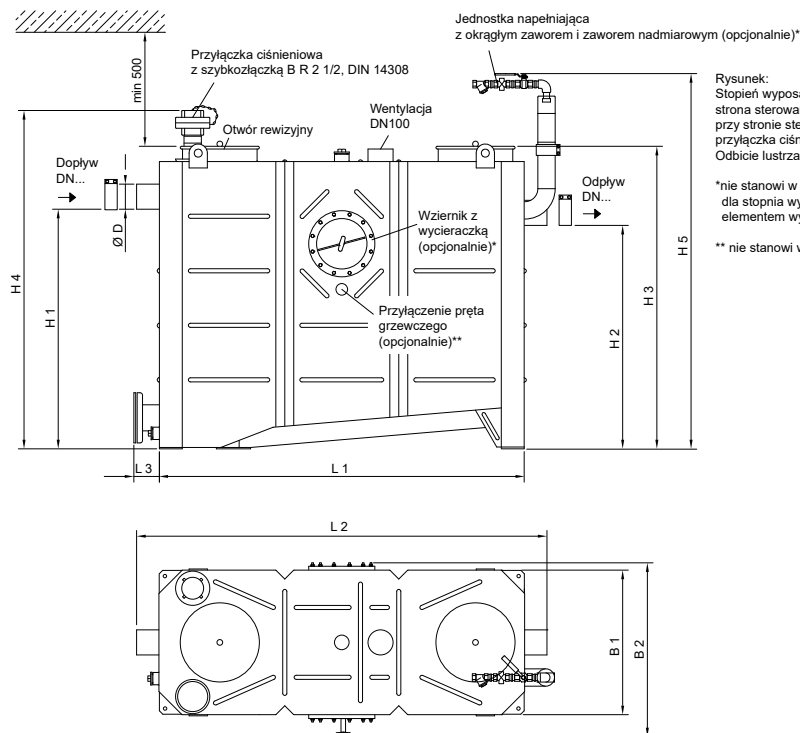

Rysunek:  
Stopień wyposażenia: 1, NS 4  
strona sterowania po prawej, wyposażenie przy stronie sterowania po lewej (wizjer, przyłącza ciśnieniowa...)  
Odbicie lustrzane według osi centralnej

\*nie stanowi w standardzie elementu oferty dla stopnia wyposażenia 1 (dla 2 i 3 jest elementem wyposażenia)

\*\* nie stanowi w standardzie elementu oferty

Przepływ nominal.	Objętości			Wymiary										
	Pojem. osadnika	Pojem. magazyn. tłuszczu	Pojem. całkowita	D	L1	L2	L3	H1	H2	H3	H4	H5	B1	B2
NS	[l]	[l]	[l]	[mm]	[mm]	[mm]	[mm]	[mm]	[mm]	[mm]	[mm]	[mm]	[mm]	[mm]
1	100	100	320	110	905	1100	115	830	760	1200	1380	1550	635	760
2	200	100	440	110	905	1100	115	1055	985	1320	1500	1700	635	760
3	300	150	630	110	1255	1450	115	1055	985	1320	1500	1700	635	760
4	400	200	830	110	1605	1800	115	1055	985	1320	1500	1700	635	760
5,5	550	360	1430	160	1655	1920	115	1255	1185	1570	1750	1950	885	1010
7	700	400	1600	160	1855	2120	115	1255	1185	1570	1750	1950	885	1010
8,5	850	475	1900	160	2155	2420	115	1255	1185	1570	1750	1950	885	1010
10	1000	520	2000	160	2345	2610	115	1255	1185	1570	1750	1950	885	1010

Schemat wyposażenia	Opis	Przepływ nominalny	Średnice przyłączeniowe	Waga Pełny	Numery kat. Strona obsługi	
		NS	DN	[kg]	Prawa	Lewa
<b>Stopień rozbudowy 1 - LipuJet-S-OD</b>						
	<ul style="list-style-type: none"> <li><input type="checkbox"/> Podstawowy stopień rozbudowy zawiera rurę do bezpośredniego opróżniania</li> <li><input type="checkbox"/> Bez wziernika i wypełniacza jednostki (do opcjonalnego zamówienia)</li> </ul>	1	100	455	<b>7551.64.00</b>	
		2	100	580	<b>7552.64.00</b>	
		3	100	790	<b>7553.64.00</b>	
		4	100	1010	<b>7554.64.00</b>	
		5,5	150	1675	<b>7555.64.00</b>	
		7	150	1860	<b>7557.64.00</b>	
		8,5	150	2200	<b>7558.64.00</b>	
		10	150	2320	<b>7560.64.00</b>	
<b>Stopień rozbudowy 2 - LipuJet-S-OM</b>						
	<ul style="list-style-type: none"> <li><input type="checkbox"/> Z króćcem do bezpośredniego opróżniania</li> <li><input type="checkbox"/> Z czyszczeniem pod wysokim ciśnieniem (obsługa manualna)</li> <li><input type="checkbox"/> Zawiera wizjer i urządzenie do napełniania z ręcznym zaworem kulowym</li> </ul>	1	100	485	<b>7571.74.41</b>	<b>7571.74.31</b>
		2	100	610	<b>7572.74.41</b>	<b>7572.74.31</b>
		3	100	820	<b>7573.74.41</b>	<b>7573.74.31</b>
		4	100	1040	<b>7574.74.41</b>	<b>7574.74.31</b>
		5,5	150	1710	<b>7575.74.41</b>	<b>7575.74.31</b>
		7	150	1890	<b>7577.74.41</b>	<b>7577.74.31</b>
		8,5	150	2230	<b>7578.74.41</b>	<b>7578.74.31</b>
		10	150	2350	<b>7580.74.41</b>	<b>7580.74.31</b>
<b>Stopień rozbudowy 3 - LipuJet-S-OMP</b>						
	<ul style="list-style-type: none"> <li><input type="checkbox"/> Z króćcem do bezpośredniego opróżniania</li> <li><input type="checkbox"/> Z czyszczeniem pod wysokim ciśnieniem (obsługa manualna)</li> <li><input type="checkbox"/> Zawiera wizjer i urządzenie do napełniania z ręcznym zaworem kulowym</li> <li><input type="checkbox"/> Z dodatkową pompą wspomagającą opróżnianie</li> </ul>	1	100	535	<b>7571.84.41</b>	<b>7571.84.31</b>
		2	100	660	<b>7572.84.41</b>	<b>7572.84.31</b>
		3	100	870	<b>7573.84.41</b>	<b>7573.84.31</b>
		4	100	1090	<b>7574.84.41</b>	<b>7574.84.31</b>
		5,5	150	1765	<b>7575.84.41</b>	<b>7575.84.31</b>
		7	150	1915	<b>7577.84.41</b>	<b>7577.84.31</b>
		8,5	150	2285	<b>7578.84.41</b>	<b>7578.84.31</b>
		10	150	2400	<b>7580.84.41</b>	<b>7580.84.31</b>
<b>Stopień rozbudowy 3 - LipuJet-S-OA</b>						
	<ul style="list-style-type: none"> <li><input type="checkbox"/> Z króćcem do bezpośredniego opróżniania</li> <li><input type="checkbox"/> z okienkiem rewizyjnym (wizjerem)</li> <li><input type="checkbox"/> Obsługa automatyczna:                             <ul style="list-style-type: none"> <li><input type="checkbox"/> Z czyszczeniem pod wysokim ciśnieniem</li> <li><input type="checkbox"/> Urządzenie do napełniania z elektro-magnetycznym zaworem kulowym</li> </ul> </li> </ul>	1	100	485	<b>7571.74.42</b>	<b>7571.74.32</b>
		2	100	610	<b>7572.74.42</b>	<b>7572.74.32</b>
		3	100	825	<b>7573.74.42</b>	<b>7573.74.32</b>
		4	100	1045	<b>7574.74.42</b>	<b>7574.74.32</b>
		5,5	150	1715	<b>7575.74.42</b>	<b>7575.74.32</b>
		7	150	1895	<b>7577.74.42</b>	<b>7577.74.32</b>
		8,5	150	2235	<b>7578.74.42</b>	<b>7578.74.32</b>
		10	150	2350	<b>7580.74.42</b>	<b>7580.74.32</b>
<b>Stopień rozbudowy 3 - LipuJet-S-OAP</b>						
	<ul style="list-style-type: none"> <li><input type="checkbox"/> Z króćcem do bezpośredniego opróżniania</li> <li><input type="checkbox"/> Z okienkiem rewizyjnym (wizjerem)</li> <li><input type="checkbox"/> Obsługa automatyczna:                             <ul style="list-style-type: none"> <li><input type="checkbox"/> Z czyszczeniem pod wysokim ciśnieniem</li> <li><input type="checkbox"/> Urządzenie do napełniania z elektro-magnetycznym zaworem kulowym</li> <li><input type="checkbox"/> Z dodatkową pompą wspomagającą opróżnianie</li> </ul> </li> </ul>	1	100	535	<b>7571.84.42</b>	<b>7571.84.32</b>
		2	100	660	<b>7572.84.42</b>	<b>7572.84.32</b>
		3	100	870	<b>7573.84.42</b>	<b>7573.84.32</b>
		4	100	1090	<b>7574.84.42</b>	<b>7574.84.32</b>
		5,5	150	1765	<b>7575.84.42</b>	<b>7575.84.32</b>
		7	150	1915	<b>7577.84.42</b>	<b>7577.84.32</b>
		8,5	150	2285	<b>7578.84.42</b>	<b>7578.84.32</b>
		10	150	2400	<b>7580.84.42</b>	<b>7580.84.32</b>



### Seria ACO LipuJet-S-R

#### Informacje o produkcie

- W pełni odpowiada normie EN 1825
- Ze stali nierdzewnej (1.4571)
- Do instalacji w budynkach, w pomieszczeniach chronionych przed mrozem
- Ze zintegrowanym osadnikiem
- Wielkość nominalna: NS 2 - 20
- Trzy stopnie wyposażenia
  - Stopień 1: Z odsysaniem poprzez rurę z szybkozłączką
  - Stopień 2: Z odsysaniem poprzez rurę z szybkozłączką, ze zintegrowaną myjką wewnętrzną. Sterowanie manualne
  - Stopień 3: jak stopień 2, ale sterowanie automatyczne
  - Stopień 2 i 3 w opcji z pompą wspomagającą opróżnianie

#### Zalety produktu ACO

- Przyjazne rozwiązanie pod względem transportu dzięki możliwości rozłożenia na części
- Dla stopnia 2 i 3 konieczne podłączenie tylko zimnej wody
- Łatwe operowanie urządzeniem
- Niska masa
- Wysokociśnieniowa obrotowa głowica czyszcząca aż do 175 bar (jedynie w stopniu wyposażenia 2 i 3), która myje każdy wewnętrzny element urządzenia (np. włączy od środka)



#### Rozmiary i objętości

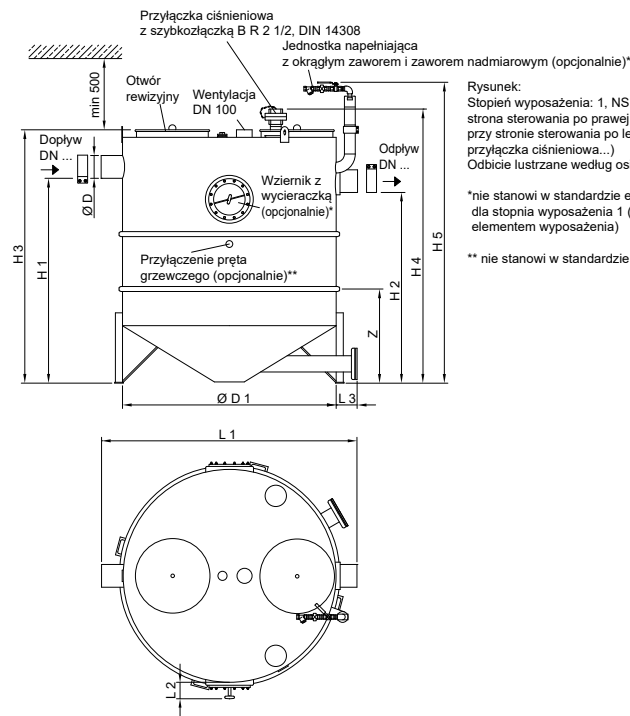

Przepływ nominalny	Pojem. osadnika	Objętości		Wymiary										
		Pojemn. magaz. tłuszczu	Pojemn. całkowita	D	L1	L2	L3	H1	H2	H3	H4	H5	D1	Z <sup>1)/n<sup>2)</sup></sup>
NS	[l]	[l]	[l]	[mm]	[mm]	[mm]	[mm]	[mm]	[mm]	[mm]	[mm]	[mm]	[mm]	[mm]
2	210	120	715	110	1180	120	150	975	905	1200	1400	1520	1000	785/2
4	420	165	915	110	1180	120	150	1240	1170	1450	1650	1770	1000	785/2
7	705	400	1950	160	1800	120	150	1430	1330	1780	1930	2100	1500	790/3
10	1000	400	2250	160	1800	120	150	1600	1500	1950	2100	2270	1500	790/3
15	1630	800	3350	210	2050	120	150	1755	1685	2120	2250	2440	1750	820/3
20	2110	800	3820	210	2050	120	150	1935	1885	2320	2450	2640	1750	820/3

#### Infobox

- 1) Wysokość segmentu.
- 2) Liczba segmentów.

Schemat wyposażenia	Opis	Przepływ nominalny NS	Średnice przyłączeniowe DN	Waga		Numery kat.	
				Pełny [kg]	Najcięższy element [kg]	Strona obsługi Prawa Lewa	
<b>Stopień rozbudowy 1 - LipuJet-S-RD</b>							
	<input type="checkbox"/> Podstawowy stopień rozbudowy zawiera rurę do bezpośredniego opróżniania <input type="checkbox"/> Bez wziernika i wypełniacza jednostki (do opcjonalnego zamówienia)	2	100	886	88	<b>7502.62.00</b>	
		4	100	1101	88	<b>7504.62.00</b>	
		7	150	2290	128	<b>7507.62.00</b>	
		10	150	2598	128	<b>7510.62.00</b>	
		15	200	3842	196	<b>7515.62.00</b>	
		20	200	4330	196	<b>7520.62.00</b>	
<b>Stopień rozbudowy 2 - LipuJet-S-RM</b>							
	<input type="checkbox"/> Z króćcem do bezpośredniego opróżniania <input type="checkbox"/> Z czyszczeniem pod wysokim ciśnieniem (obsługa manualna) <input type="checkbox"/> Zawiera wizjer i urządzenie do napełniania z ręcznym zaworem kulowym	2	100	918	88	<b>7502.73.41</b>	<b>7502.73.31</b>
		4	100	1133	88	<b>7504.73.41</b>	<b>7504.73.31</b>
		7	150	2319	128	<b>7507.73.41</b>	<b>7507.73.31</b>
		10	150	2629	128	<b>7510.73.41</b>	<b>7510.73.31</b>
		15	200	3873	196	<b>7515.73.41</b>	<b>7515.73.31</b>
		20	200	4361	196	<b>7520.73.41</b>	<b>7520.73.31</b>
<b>Stopień rozbudowy 2 - LipuJet-S-RMP</b>							
	<input type="checkbox"/> Z króćcem do bezpośredniego opróżniania <input type="checkbox"/> Z czyszczeniem pod wysokim ciśnieniem (obsługa manualna) <input type="checkbox"/> Zawiera wizjer i urządzenie do napełniania z ręcznym zaworem kulowym <input type="checkbox"/> Z dodatkową pompą wspomagającą opróżnianie	2	100	950	88	<b>7502.73.61</b>	<b>7502.73.51</b>
		4	100	1164	88	<b>7504.73.61</b>	<b>7504.73.51</b>
		7	150	2351	128	<b>7507.73.61</b>	<b>7507.73.51</b>
		10	150	2661	128	<b>7510.73.61</b>	<b>7510.73.51</b>
		15	200	3908	196	<b>7515.73.61</b>	<b>7515.73.51</b>
		20	200	4396	196	<b>7520.73.61</b>	<b>7520.73.51</b>
<b>Stopień rozbudowy 3 - LipuJet-S-RA</b>							
	<input type="checkbox"/> Z króćcem do bezpośredniego opróżniania <input type="checkbox"/> Z okienkiem rewizyjnym (wizjerem) <input type="checkbox"/> Obsługa automatyczna: <input type="checkbox"/> Z czyszczeniem pod wysokim ciśnieniem <input type="checkbox"/> Urządzenie do napełniania z elektro-magnetycznym zaworem kulowym	2	100	921	88	<b>7502.73.42</b>	<b>7502.73.32</b>
		4	100	1136	88	<b>7504.73.42</b>	<b>7504.73.32</b>
		7	150	2322	128	<b>7507.73.42</b>	<b>7507.73.32</b>
		10	150	2632	128	<b>7510.73.42</b>	<b>7510.73.32</b>
		15	200	3876	196	<b>7515.73.42</b>	<b>7515.73.32</b>
		20	200	4364	196	<b>7520.73.42</b>	<b>7520.73.32</b>
<b>Stopień rozbudowy 3 - LipuJet-S-RAP</b>							
	<input type="checkbox"/> Z króćcem do bezpośredniego opróżniania <input type="checkbox"/> Z okienkiem rewizyjnym (wizjerem) <input type="checkbox"/> Obsługa automatyczna: <input type="checkbox"/> Z czyszczeniem pod wysokim ciśnieniem <input type="checkbox"/> Urządzenie do napełniania z elektro-magnetycznym zaworem kulowym <input type="checkbox"/> Z dodatkową pompą wspomagającą opróżnianie	2	100	950	88	<b>7502.73.62</b>	<b>7502.73.52</b>
		4	100	1164	88	<b>7504.73.62</b>	<b>7504.73.52</b>
		7	150	2351	128	<b>7507.73.62</b>	<b>7507.73.52</b>
		10	150	2661	128	<b>7510.73.62</b>	<b>7510.73.52</b>
		15	200	3908	196	<b>7515.73.62</b>	<b>7515.73.52</b>
		20	200	4396	196	<b>7520.73.62</b>	<b>7520.73.52</b>

### Lipator-S-RM

#### Informacje o produkcie

- Wolnostojący separator tłuszczu o parametrach zgodnych z PN-EN 1825 do instalacji w pomieszczeniach nieprzemarzających
- Wykonany ze stali szlachetnej w gatunku AISI 316
- Wlot i wylot dostosowywany do standardowych tworzywowych rur kanalizacyjnych
- Z zaworami kulowymi DN 50 na odpływach do zebranego tłuszczu i osadów
- Z grzałką do utrzymywania płynnej zawartości oraz z zegarem
- Elektryczne przyłącze 230V, 50/60 Hz

#### Zalety produktu

- Kompaktowa konstrukcja dostosowana do instalacji w trudno dostępnych pomieszczeniach
- Łatwa obsługa
- Intuicyjne i czytelne komunikaty w skrzynce kontrolnej
- Opróżnianie separatora do beczek pozwala na odciąganie tylko zgromadzonych zanieczyszczeń praktycznie bez wody.



#### Rozmiary i objętości

##### LIPATOR-S-RM

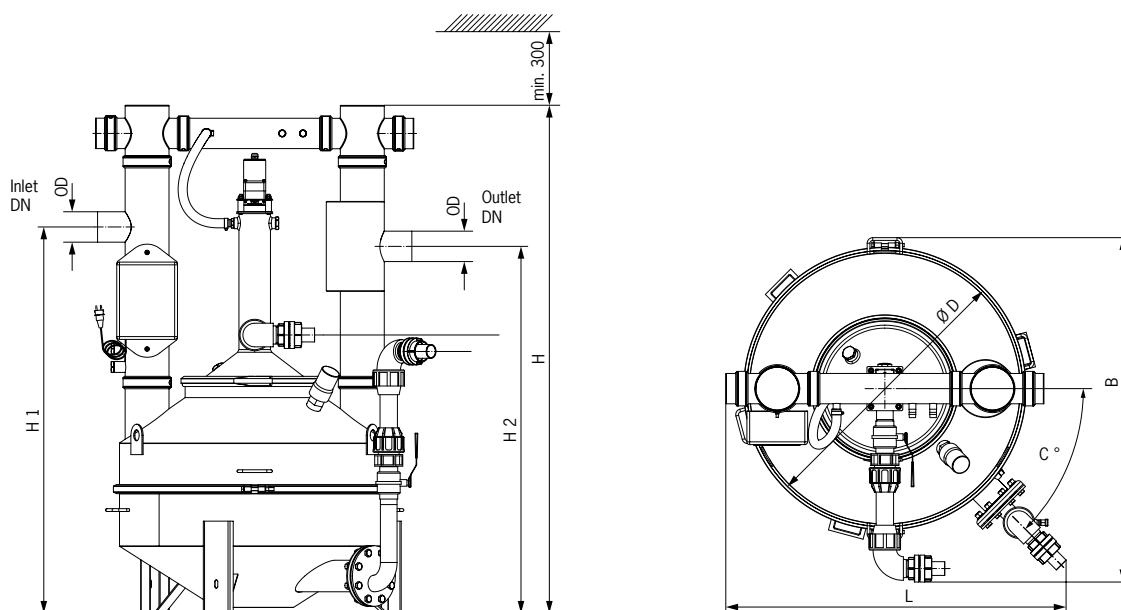

Przepływ	Wlot/ wylot	Wymiary							Największy element	Numer kat. urządzenia z mieszadłem	Numer kat. urządzenia BEZ mieszadła
		OD [mm]	L [mm]	B [mm]	C [°]	Ø D [mm]	H [mm]	H1 [mm]			
2	110	1170	970	115	640	1700	1300	1230	Ø 750 x 880	<b>7672.40.50</b>	<b>7672.40.10</b>
4	110	1240	1300	45	980	1850	1400	1330	Ø 980 x 450	<b>7674.40.50</b>	<b>7674.40.10</b>
10	160	1710	1670	45	1500	2200	1800	1730	Ø 1500 x 650	<b>7680.40.50</b>	<b>7680.40.10</b>
20	200	1950	1880	45	1750	2320	1900	1830	Ø 1750 x 780	<b>7690.45.50</b>	<b>7690.40.10</b>
25	200	1950	1880	45	1750	2420	2000	1930	Ø 1750 x 780	<b>7695.40.50</b>	<b>7695.40.10</b>

## Lipator-S-RA

### Informacje o produkcie

- Wolnostojący separator tłuszczu o parametrach zgodnych z PN-EN 1825 do instalacji w pomieszczeniach nieprzemarzających
  - Wykonany ze stali szlachetnej w gatunku AISI 316
  - Wlot i wylot dostosowywany do standardowych tworzywowych rur kanalizacyjnych
  - Z elektromagnetycznymi zaworami regulowanymi automatycznie zgodnie z zadaniem czasem
  - Z 4 beczkami po 60l dla gromadzenia tłuszczu i osadów
  - Z grzałką do utrzymywania płynnej zawartości oraz z zegarem
  - Z urządzeniem mieszającym i skrobakiem wewnątrz urządzenia
  - Elektryczne przyłącze 230V, 50/60 Hz
- Zalety produktu**
- Kompaktowa konstrukcja dostosowana do instalacji w trudno dostępnych pomieszczeniach
  - Łatwa zautomatyzowana obsługa
  - Intuicyjne i czytelne komunikaty w skrzynce kontrolnej
  - Opróżnianie separatora do beczek pozwala na odciąganie tylko zgromadzonych zanieczyszczeń praktycznie bez wody.



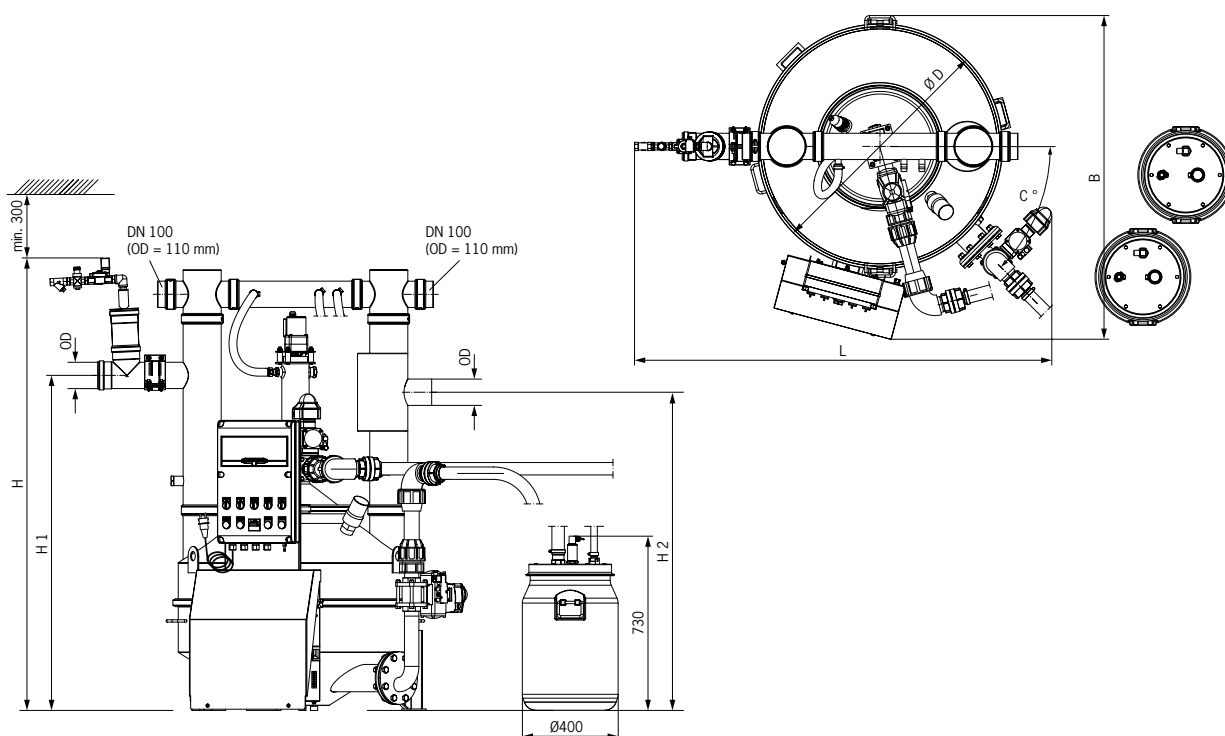

### Rozmiary i objętości

#### LIPATOR-S-RA





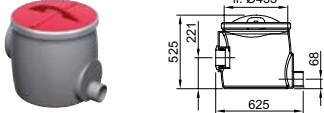
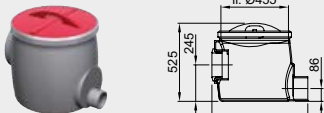
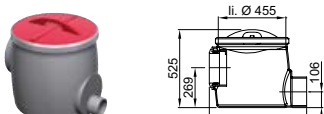

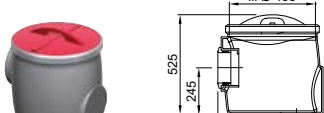
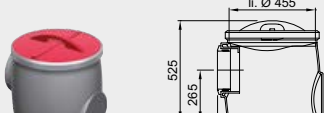
Przepływ	Wlot/ wylot [mm]	Wymiary							Największy element Ø D x H [mm]	Numer kat.
		L [mm]	B [mm]	C [°]	Ø D [mm]	H [mm]	H1 [mm]	H2 [mm]		
2	110	1170	970	115	640	1700	1300	1230	Ø 750 x 880	<b>7672.70.10</b>
4	110	1240	1300	45	980	1850	1400	1330	Ø 980 x 450	<b>7674.70.10</b>
10	160	1710	1670	45	1500	2200	1800	1730	Ø 1500 x 650	<b>7680.70.10</b>
20	200	1950	1880	45	1750	2320	1900	1830	Ø 1750 x 780	<b>7690.70.10</b>
25	200	1950	1880	45	1750	2420	2000	1930	Ø 1750 x 780	<b>7695.70.10</b>



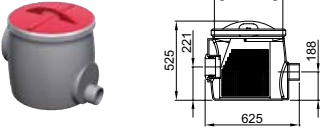
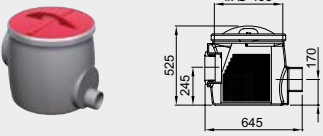
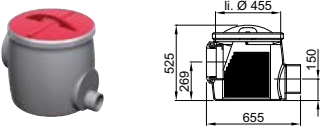
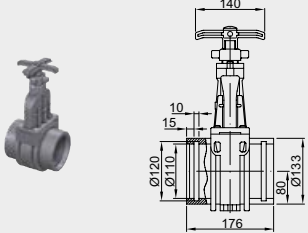
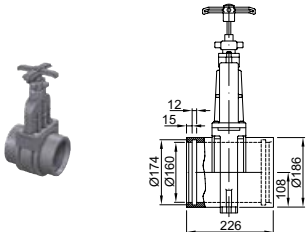
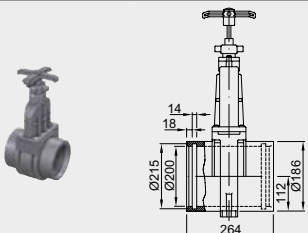

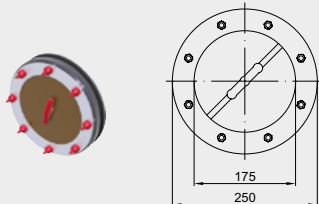
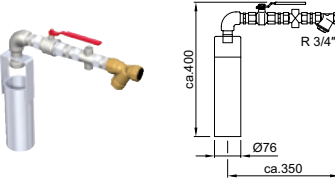
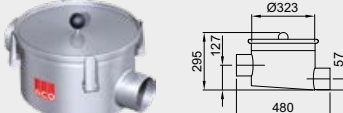
**Akcesoria dla wersji wolnostojącej**

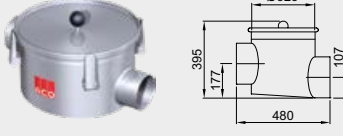
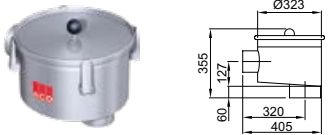
	Nazwa	Odpowiedni dla	Opis	Numer kat.
<b>Akcesoria dla wolnostojących separatorów tłuszczu z tworzywa</b>				
	Zbiornik do poboru próbek DN 100	<ul style="list-style-type: none"> <li>■ Separator LipuJet-P-O/-R</li> <li>□ NS 1 - 4</li> </ul>	<ul style="list-style-type: none"> <li>■ Z polietylenu</li> <li>■ Do instalacji na rurze DN 100 za separatorem wolnostojącym</li> <li>□ odpływ poziomy</li> <li>■ Monolityczny zbiornik razem z:               <ul style="list-style-type: none"> <li>□ króćcem na dopływie i tuleją na odpływie</li> <li>□ włazem nieprzepuszczającym zapachów DN 450</li> </ul> </li> <li>■ Masa: 7 kg</li> </ul>	<b>3300.09.11</b>
	Zbiornik do poboru próbek DN 150	<ul style="list-style-type: none"> <li>■ Separator tłuszczu LipuJet-P-O/-R</li> <li>□ NS 5,5 - 10</li> </ul>	<ul style="list-style-type: none"> <li>■ Z polietylenu</li> <li>■ Do instalacji na rurze DN 150 za separatorem tłuszczu</li> <li>□ odpływ poziomy</li> <li>■ Monolityczny zbiornik razem z:               <ul style="list-style-type: none"> <li>□ króćcem na dopływie i tuleją na odpływie</li> <li>□ włazem nieprzepuszczającym zapachów DN 450</li> </ul> </li> <li>■ Masa: 7 kg</li> </ul>	<b>3300.09.21</b>
	Zbiornik do poboru próbek DN 200	<ul style="list-style-type: none"> <li>■ Separator tłuszczu LipuJet-P-O/-R</li> <li>□ NS 15 - 20</li> </ul>	<ul style="list-style-type: none"> <li>■ Z polietylenu</li> <li>■ Do instalacji na rurze DN 200 za separatorem tłuszczu</li> <li>□ odpływ poziomy</li> <li>■ Monolityczny zbiornik razem z:               <ul style="list-style-type: none"> <li>□ króćcem na dopływie i tuleją na odpływie</li> <li>□ włazem nieprzepuszczającym zapachów DN 450</li> </ul> </li> <li>■ Masa: 7 kg</li> </ul>	<b>3300.09.31</b>
	Zbiornik do poboru próbek DN 100	<ul style="list-style-type: none"> <li>■ Separator tłuszczu LipuJet-P-O/-R</li> <li>□ NS 1 - 4</li> </ul>	<ul style="list-style-type: none"> <li>■ Z polietylenu</li> <li>■ Do instalacji na rurze DN 100 za separatorem wolnostojącym</li> <li>□ odpływ pionowy</li> <li>■ Monolityczny zbiornik razem z:               <ul style="list-style-type: none"> <li>□ króćcem na dopływie i tuleją na odpływie</li> <li>□ włazem nieprzepuszczającym zapachów DN 450</li> </ul> </li> <li>■ Masa: 7 kg</li> </ul>	<b>3300.10.11</b>
	Zbiornik do poboru próbek DN 150	<ul style="list-style-type: none"> <li>■ Separator tłuszczu LipuJet-P-O/-R</li> <li>□ NS 5,5 - 10</li> </ul>	<ul style="list-style-type: none"> <li>■ Z polietylenu</li> <li>■ Do instalacji na rurze DN 150 za separatorem tłuszczu</li> <li>□ odpływ pionowy</li> <li>■ Monolityczny zbiornik razem z:               <ul style="list-style-type: none"> <li>□ króćcem na dopływie i tuleją na odpływie</li> <li>□ włazem nieprzepuszczającym zapachów DN 450</li> </ul> </li> <li>■ Masa: 7 kg</li> </ul>	<b>3300.10.21</b>
	Zbiornik do poboru próbek DN 200	<ul style="list-style-type: none"> <li>■ Separator tłuszczu LipuJet-P-O/-R</li> <li>□ NS 15 - 20</li> </ul>	<ul style="list-style-type: none"> <li>■ Z polietylenu</li> <li>■ Do instalacji na rurze DN 200 za separatorem tłuszczu</li> <li>□ odpływ pionowy</li> <li>■ Monolityczny zbiornik razem z:               <ul style="list-style-type: none"> <li>□ króćcem na dopływie i tuleją na odpływie</li> <li>□ włazem nieprzepuszczającym zapachów DN 450</li> </ul> </li> <li>■ Masa: 7 kg</li> </ul>	<b>3300.10.31</b>



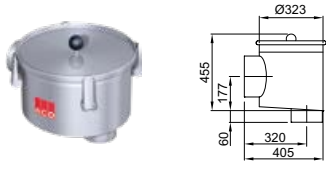

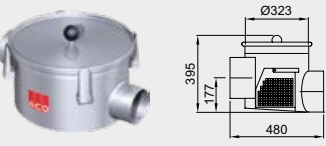
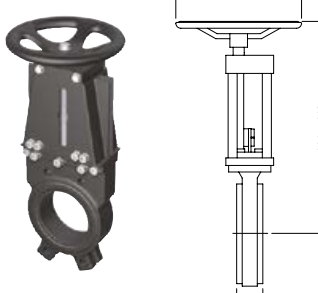





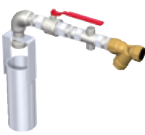
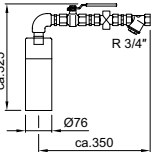

	Nazwa	Odpowiedni dla	Opis	Numer kat.
	Przyrząd wytapujący stałe zanieczyszczenia <b>na dopływie</b> DN 100	<ul style="list-style-type: none"> <li>■ Separator tłuszczu LipuJet-P-O/-R</li> <li>□ NS 1 - 4</li> </ul>	<ul style="list-style-type: none"> <li>■ Z polietylenu</li> <li>■ Do instalacji na rurze DN 100 przed separatorem tłuszczu</li> <li>■ Monolityczny zbiornik razem z:                             <ul style="list-style-type: none"> <li>□ króćcem na dopływie i tuleją na odpływie</li> <li>□ koszem ze stali nierdzewnej, materiał 1.4571 do wytapywania stałych zanieczyszczeń</li> <li>□ włazem nieprzepuszczającym zapachów DN 450</li> </ul> </li> <li>■ Masa: 14 kg</li> </ul>	3667.00.04
	Przyrząd wytapujący stałe zanieczyszczenia <b>na dopływie</b> DN 150	<ul style="list-style-type: none"> <li>■ Separator tłuszczu LipuJet-P-O/-R</li> <li>□ NS 5,5 - 10</li> </ul>	<ul style="list-style-type: none"> <li>■ Z polietylenu</li> <li>■ Do instalacji na rurze DN 150 przed separatorem tłuszczu</li> <li>■ Monolityczny zbiornik razem z:                             <ul style="list-style-type: none"> <li>□ króćcem na dopływie i tuleją na odpływie</li> <li>□ koszem ze stali nierdzewnej, materiał 1.4571 do wytapywania stałych zanieczyszczeń</li> <li>□ włazem nieprzepuszczającym zapachów DN 450</li> </ul> </li> <li>■ Masa: 14 kg</li> </ul>	3667.00.05
	Przyrząd wytapujący stałe zanieczyszczenia <b>na dopływie</b> DN 200	<ul style="list-style-type: none"> <li>■ Separator tłuszczu LipuJet-P-O/-R</li> <li>□ NS 15 - 20</li> </ul>	<ul style="list-style-type: none"> <li>■ Z polietylenu</li> <li>■ Do instalacji na rurze DN 200 przed separatorem tłuszczu</li> <li>■ Monolityczny zbiornik razem z:                             <ul style="list-style-type: none"> <li>□ króćcem na dopływie i tuleją na odpływie</li> <li>□ koszem ze stali nierdzewnej, materiał 1.4571 do wytapywania stałych zanieczyszczeń</li> <li>□ włazem nieprzepuszczającym zapachów DN 450</li> </ul> </li> <li>■ Masa: 14 kg</li> </ul>	3667.00.06
	Zasuwa odcinająca DN 100	<ul style="list-style-type: none"> <li>■ Urządzenie pompujące</li> <li>■ Separatory tłuszczu z polietylenu</li> </ul>	<ul style="list-style-type: none"> <li>■ Z PCV</li> <li>■ Obustronny króciec, średnica 110 mm z uszczelką obustronną</li> <li>■ Łączne rozmiary: 176 x 330 mm (L x H)</li> <li>■ Masa: 2,75 kg</li> </ul>	0175.13.84
	Zasuwa odcinająca DN 150	<ul style="list-style-type: none"> <li>■ Urządzenie pompujące</li> <li>■ Separatory tłuszczu z polietylenu</li> </ul>	<ul style="list-style-type: none"> <li>■ Z PCV</li> <li>■ Obustronny króciec, średnica 160 mm z uszczelką obustronną</li> <li>■ Łączne rozmiary: 226 x 510 mm (L x H)</li> <li>■ Masa: 6,5 kg</li> </ul>	0175.13.85
	Zasuwa odcinająca DN 200	<ul style="list-style-type: none"> <li>■ Urządzenie pompujące</li> <li>□ Multi-Star DDP 1/2</li> <li>■ Separatory tłuszczu z polietylenu</li> </ul>	<ul style="list-style-type: none"> <li>■ Z PCV</li> <li>■ Obustronny króciec, średnica 200 mm z uszczelką obustronną</li> <li>■ Łączne rozmiary: 264 x 637 mm (L x H)</li> <li>■ Masa: 8,4 kg</li> </ul>	0170.20.83

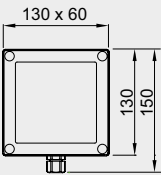
		<b>Nazwa</b>	<b>Odpowiedni dla</b>	<b>Opis</b>	<b>Numer kat.</b>
		Wziernik	<ul style="list-style-type: none"> <li>Separator tłuszczu LipuJet-P-O/-R</li> </ul>	<ul style="list-style-type: none"> <li>Rozmiar nominalny: DN 200</li> <li>Z wycieraczką</li> <li>Masa: 5 kg</li> </ul>	<b>3300.11.10</b>
		Jednostka napełniająca	<ul style="list-style-type: none"> <li>Separator tłuszczu LipuJet-P-O/-R</li> </ul>	<ul style="list-style-type: none"> <li>Swobodny odpływ zgodnie z DIN 1988 część 4</li> <li>Do przyłączenia do źródła wody pitnej</li> <li>Z zaworem kulowym R 3/4 "</li> <li>Z zaworem nadciśnieniowym</li> <li>Masa: 3,5 kg</li> </ul>	<b>3300.11.22</b>
<b>Akcesoria dla wolnostojących separatorów tłuszczu ze stali nierdzewnej</b>					
		Zbiornik do poboru próbek DN 100	<ul style="list-style-type: none"> <li>Separator tłuszczu LipuJet-S-O/-R</li> <li>□ NS 1 - 4</li> </ul>	<ul style="list-style-type: none"> <li>Ze stali nierdzewnej, materiał 1.4571</li> <li>Do instalacji na rurze DN 100 za separatorem tłuszczu</li> <li>□ Odpływ poziomy</li> <li>Monolityczny zbiornik</li> <li>□ z łącznikiem CE i szybkozłączką</li> <li>Podłączenie zgodnie z DIN EN 877</li> <li>Masa: 13 kg</li> </ul>	<b>7300.09.10</b>
		Zbiornik do poboru próbek DN 150	<ul style="list-style-type: none"> <li>Separator tłuszczu LipuJet-S-O/-R</li> <li>□ NS 5,5 - 10</li> </ul>	<ul style="list-style-type: none"> <li>Ze stali nierdzewnej, materiał 1.4571</li> <li>Do instalacji na rurze DN 150 za separatorem tłuszczu</li> <li>□ Odpływ poziomy</li> <li>Monolityczny zbiornik</li> <li>□ z łącznikiem CE i szybkozłączką</li> <li>Podłączenie zgodnie z DIN EN 877</li> <li>Masa: 14 kg</li> </ul>	<b>7300.09.20</b>
		Zbiornik do poboru próbek DN 200	<ul style="list-style-type: none"> <li>Separator tłuszczu LipuJet-S-O/-R</li> <li>□ NS 15 - 20</li> </ul>	<ul style="list-style-type: none"> <li>Ze stali nierdzewnej, materiał 1.4571</li> <li>Do instalacji na rurze DN 200 za separatorem tłuszczu</li> <li>□ Odpływ poziomy</li> <li>Monolityczny zbiornik</li> <li>□ z łącznikiem CE i szybkozłączką</li> <li>Podłączenie zgodnie z DIN EN 877</li> <li>Masa: 15 kg</li> </ul>	<b>7300.09.30</b>
		Zbiornik do poboru próbek DN 100	<ul style="list-style-type: none"> <li>Separator tłuszczu LipuJet-S-O/-R</li> <li>□ NS 1 - 4</li> </ul>	<ul style="list-style-type: none"> <li>Ze stali nierdzewnej, materiał 1.4571</li> <li>Do instalacji na rurze DN 100 za separatorem tłuszczu</li> <li>□ Pionowy odpływ</li> <li>Monolityczny zbiornik</li> <li>□ z łącznikiem CE i szybkozłączką</li> <li>Podłączenie zgodnie z DIN EN 877</li> <li>Masa: 13 kg</li> </ul>	<b>7300.10.20</b>
		Zbiornik do poboru próbek DN 150	<ul style="list-style-type: none"> <li>Separator tłuszczu LipuJet-S-O/-R</li> <li>□ NS 5,5 - 10</li> </ul>	<ul style="list-style-type: none"> <li>Ze stali nierdzewnej, materiał 1.4571</li> <li>Do instalacji na rurze DN 150 za separatorem tłuszczu</li> <li>□ Pionowy odpływ</li> <li>Monolityczny zbiornik</li> <li>□ z łącznikiem CE i szybkozłączką</li> <li>Podłączenie zgodnie z DIN EN 877</li> <li>Masa: 14 kg</li> </ul>	<b>7300.15.20</b>

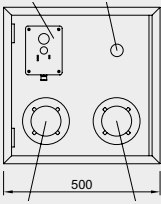
	Nazwa	Odpowiedni dla	Opis	Numer kat.
	Zbiornik do poboru próbek DN 200	<ul style="list-style-type: none"> <li>■ Separator tłuszczu LipuJet-S-O/-R</li> <li>□ NS 15 - 20</li> </ul>	<ul style="list-style-type: none"> <li>■ Ze stali nierdzewnej, materiał 1.4571</li> <li>■ Do instalacji na rurze DN 200 za separatorem tłuszczu</li> <li>□ Pionowy odpływ</li> <li>■ Monolityczny zbiornik</li> <li>□ z łącznikiem CE i szybkozłączką</li> <li>■ Podłączenie zgodnie z DIN EN 877</li> <li>■ Masa: 15 kg</li> </ul>	<b>7300.16.20</b>
	Przyrząd wyłapujący stałe zanieczyszczenia <b>na dopływie</b> DN 100	<ul style="list-style-type: none"> <li>■ Separator tłuszczu LipuJet-S-O/-R</li> <li>□ NS 1 - 4</li> </ul>	<ul style="list-style-type: none"> <li>■ Ze stali nierdzewnej, materiał 1.4571</li> <li>■ Do instalacji na rurze DN 100 przed separatorem tłuszczu</li> <li>■ Monolityczny zbiornik razem z:                             <ul style="list-style-type: none"> <li>□ Koszem ze stali nierdzewnej, materiał 1.4571 do wyłapywania stałych zanieczyszczeń</li> <li>□ Włazem nieprzepuszczającym zapachów DN 450</li> </ul> </li> <li>■ Masa: 15 kg</li> </ul>	<b>7300.09.70</b>
	Przyrząd wyłapujący stałe zanieczyszczenia <b>na dopływie</b> DN 150	<ul style="list-style-type: none"> <li>■ Separator tłuszczu LipuJet-S-O/-R</li> <li>□ NS 5,5 - 10</li> </ul>	<ul style="list-style-type: none"> <li>■ Ze stali nierdzewnej, materiał 1.4571</li> <li>■ Do instalacji na rurze DN 150 przed separatorem tłuszczu</li> <li>■ Monolityczny zbiornik razem z:                             <ul style="list-style-type: none"> <li>□ Koszem ze stali nierdzewnej, materiał 1.4571 do wyłapywania stałych zanieczyszczeń</li> <li>□ Włazem nieprzepuszczającym zapachów DN 450</li> </ul> </li> <li>■ Masa: 16 kg</li> </ul>	<b>7300.09.80</b>
	Przyrząd wyłapujący stałe zanieczyszczenia <b>na dopływie</b> DN 200	<ul style="list-style-type: none"> <li>■ Separator tłuszczu LipuJet-S-O/-R</li> <li>□ NS 15 - 20</li> </ul>	<ul style="list-style-type: none"> <li>■ Ze stali nierdzewnej, materiał 1.4571</li> <li>■ Do instalacji na rurze DN 200 przed separatorem tłuszczu</li> <li>■ Monolityczny zbiornik razem z:                             <ul style="list-style-type: none"> <li>■ KKoszem ze stali nierdzewnej, materiał 1.4571 do wyłapywania stałych zanieczyszczeń</li> <li>□ Włazem nieprzepuszczającym zapachów DN 450</li> </ul> </li> <li>■ Masa: 17 kg</li> </ul>	<b>7300.09.90</b>
	Zasuwa odcinająca pośrednicząca	<ul style="list-style-type: none"> <li>■ Separator tłuszczu LipuJet</li> </ul>	<ul style="list-style-type: none"> <li>■ Z żeliwa</li> <li>■ Dla dopływu lub odpływu</li> <li>■ Tylko w kombinacji z elementami kołnierza</li> <li>■ Dla rozmiarów rur:                             <ul style="list-style-type: none"> <li>□ DN 100</li> <li>□ DN 150</li> <li>□ DN 200</li> </ul> </li> </ul>	<b>7602.00.12</b> <b>7604.00.12</b> <b>7610.00.12</b>
	Część łącząca kołnierza	<ul style="list-style-type: none"> <li>■ Zasuwa odcinająca pośrednicząca</li> <li>□ 7602.00.12</li> <li>□ 7604.00.12</li> <li>□ 7610.00.12</li> </ul>	<ul style="list-style-type: none"> <li>■ Ze stali nierdzewnej, materiał 1.4301</li> <li>■ Dla dopływu lub odpływu</li> <li>■ Tylko w kombinacji z zasuwami odcinającymi (pośredniczącymi)                             <ul style="list-style-type: none"> <li>□ 2 szt. części kołnierza na 1 szt. zasuwę</li> </ul> </li> <li>■ Dla rozmiarów rur:                             <ul style="list-style-type: none"> <li>□ DN 100</li> <li>□ DN 150</li> <li>□ DN 200</li> </ul> </li> </ul>	<b>7602.00.13</b> <b>7604.00.13</b> <b>7610.00.13</b>

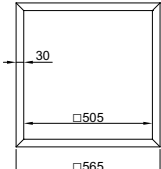

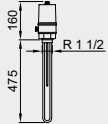
	Nazwa	Odpowiedni dla	Opis	Numer kat.
 	Wziernik	<ul style="list-style-type: none"> <li>Separator tłuszczu LipuJet-S-O/-R</li> </ul>	<ul style="list-style-type: none"> <li>Rozmiar nominalny: DN 200</li> <li>Z wycieraczką</li> <li>Masa: 5 kg</li> </ul>	7602.00.26
 	Jednostka napełniająca	<ul style="list-style-type: none"> <li>Separator tłuszczu LipuJet-S-O/-R</li> </ul>	<ul style="list-style-type: none"> <li>Swobodny odpływ zgodnie z DIN 1988 część 4</li> <li>Do przyłączenia do źródła wody pitnej</li> <li>Z zaworem kulowym R 3/4"</li> <li>Z zaworem nadciśnieniowym</li> <li>Masa: 2,3 kg</li> </ul>	7602.00.25
<b>Akcesoria dla wolnostojących separatorów tłuszczu</b>				
 	Zdalne sterowanie	<ul style="list-style-type: none"> <li>Separatory tłuszczu LipuJet-P/-S</li> <li>-OA/-RA</li> <li>-OAE/-RAE</li> </ul>	<ul style="list-style-type: none"> <li>Do montażu w skrzyni przyłączeniowej na powierzchni zewnętrznej</li> <li>Bez przyłączonego kabla dla długości przewodu: <ul style="list-style-type: none"> <li>do 50 m: 7 x 1,0 mm<sup>2</sup></li> <li>50 - 200 m: 7 x 1,5 mm<sup>2</sup></li> </ul> </li> <li>Typ kabla: JYTY</li> <li>Klasa ochrony IP 54</li> <li>Masa: 1 kg</li> </ul>	0150.59.89
	Zdalne sterowanie	<ul style="list-style-type: none"> <li>Separatory tłuszczu LipuJet-P-OAP</li> <li>NS 15 - NS 60</li> </ul>	<ul style="list-style-type: none"> <li>Do montażu w skrzyni przyłączeniowej na powierzchni zewnętrznej</li> <li>Bez przyłączonego kabla dla długości przewodu: <ul style="list-style-type: none"> <li>do 50 m: 8 x 1,0 mm<sup>2</sup></li> <li>50 - 200 m: 8 x 1,5 mm<sup>2</sup></li> </ul> </li> <li>Typ kabla: JYTY</li> <li>Klasa ochrony IP 54</li> <li>Masa: 2 kg</li> </ul>	0150.37.58
 	Skrzynka przyłączeniowa	<ul style="list-style-type: none"> <li>Separatory tłuszczu</li> <li>Separatory lekkich cieczy</li> </ul>	<ul style="list-style-type: none"> <li>Ze stali nierdzewnej, materiał 1.4301</li> <li>Do instalacji na powierzchni zewnętrznej (np. ściana)</li> <li>Zamykana</li> <li>Do przyłączenia rury wylotowej i zdalnego sterowania</li> <li>Rozmiar (szer. x wys. x gł.): 500x500x160 mm</li> <li>Masa: 15 kg</li> </ul>	7601.80.20
 	Rama podtynkowa	<ul style="list-style-type: none"> <li>Skrzynka przyłączeniowa</li> <li>7601.80.20</li> </ul>	<ul style="list-style-type: none"> <li>Ze stali nierdzewnej, materiał 1.4301</li> <li>Rozmiar (szer. x wys. x gł.): 565x565x15 mm</li> <li>Masa: 1,3 kg</li> </ul>	7601.80.21
 	Pręt grzewczy	<ul style="list-style-type: none"> <li>Separatory tłuszczu</li> </ul>	<ul style="list-style-type: none"> <li>Do upłynnienia warstwy tłuszczu</li> <li>Włącznie ze sterowaniem</li> <li>Podłączenie elektryczne <ul style="list-style-type: none"> <li>400 V/50 Hz/16 A/6,0 kW</li> </ul> </li> </ul>	7300.01.00

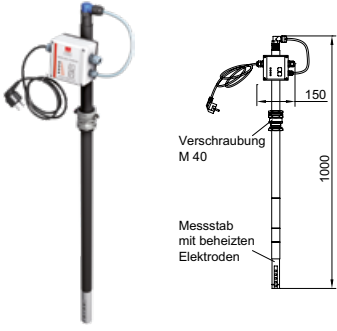
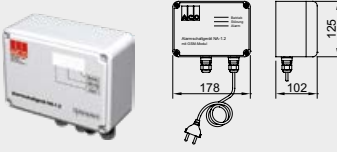
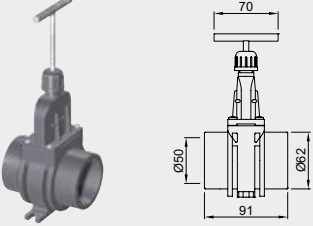
	Nazwa	Odpowiedni dla	Opis	Numer kat.
	Urządzenie mierzące warstwę tłuszczu	<ul style="list-style-type: none"> <li>Separatory tłuszczu</li> </ul>	<ul style="list-style-type: none"> <li>Do elektronicznego mierzenia warstwy tłuszczu</li> <li>Odpowiednie dla tłuszczów płynnych lub tężejących</li> <li>Urządzenia pomiarowe z kablem przyłączeniowym, długość: 3 m</li> <li>Dwa styki beznapięciowe do alarmowania o pełnym stanie (80%) i ostrzegania o zbliżającym się pełnym stanie (50%)</li> <li>Z wizualnym wskaźnikiem poziomu płynów</li> <li>Z ogrzewaną sondą dla zwiększenia bezpieczeństwa eksploatacji</li> <li>Zasilanie: 230VAC/5 VA</li> <li>Maksymalny pobór mocy ok. 12 W</li> </ul>	3300.11.50
	Urządzenie sygnalizacyjne razem z modułem GSM	<ul style="list-style-type: none"> <li>Separatory tłuszczu z jednostką sterującą</li> <li>Urządzenie mierzące warstwę tłuszczu</li> </ul>	<ul style="list-style-type: none"> <li>Urządzenie niezależne elektryczne</li> <li>Informacja optyczna i akustyczna</li> <li>1 wyjście alarmowe 12 V</li> <li>Z anteną GSM (kabel 2,5 m)</li> <li>Informacja SMS na telefon komórkowy</li> <li>Slot na standardową kartę SIM</li> <li>Klasa ochrony: IP54 (ze złączem antenowym IP44)</li> <li>Napięcie robocze: 230 V/AC 50/60 Hz</li> </ul>	0150.46.94
<b>Osprzęt dla mobilnych separatorów tłuszczu</b>				
	Zasuwa odcinająca DN 50	<ul style="list-style-type: none"> <li>Separatory tłuszczu Eco-Mobil</li> <li>Urządzenie pompujące Multi-Mini</li> </ul>	<ul style="list-style-type: none"> <li>Z PCV</li> <li>DN 50</li> <li>Z uszczelką zgodną z DIN 19538</li> </ul>	0175.18.33
	Wózek z kółkami	<ul style="list-style-type: none"> <li>Mobilne separatory tłuszczu</li> </ul>	<ul style="list-style-type: none"> <li>Z czterema kółkami transportowymi</li> </ul>	0153.20.81



**Ochrona  
przed przepływem zwrotnym**



## Ochrona przed przepływem zwrotnym

<b>Wstęp</b>		Instalacja i dobór Korzyści i możliwości przyłączenia	<b>208</b> <b>209</b>
<b>Wpusty piwniczne</b>	<b>Do wody szarej (bez zawartości fekaliiów)</b>	Wpusty piwniczne Junior z zamknięciem zwrotnym Akcesoria	<b>210</b> <b>211</b>
<b>Zawory zwrotne</b>	<b>Do wody szarej (bez zawartości fekaliiów)</b>	Kłapy zwrotne serii Triplex Akcesoria	<b>212</b> <b>214</b>
<b>Automatyczne zawory zwrotne</b>	<b>Do wody czarnej (zawierającej fekalia)</b>	Automatyczne kłapy zwrotne serii Quatrix-K Akcesoria	<b>216</b> <b>218</b>

## Zatrzymanie zamiast odpompowywania

Jeżeli pralki, toalety lub prysznice umieszczone są w piwnicy lub suterenie pod poziomem przepływu zwrotnego (pod poziomem ulicy), a ich wody odpadowe odpływają przez naturalny spadek do kanalizacji miejskiej, może dojść do zalania.

Przy przeciążeniu kanalizacji miejskiej bez ochrony przed przepływem zwrotnym, mieszanka wody deszczowej, wody ściekowej z domów i przemysłowych odpadów cofa się do budynku i zalewa przyległe pomieszczenia.

Poza szkodami materialnymi, np. szkodami spowodowanymi na urządzeniach przez wodę oraz poza uszkodzeniami budynku spowodowanymi przemoczeniem murów, powstają również znaczące koszty sprzątnięcia. Co roku dochodzi w ten sposób do powstawania szkód liczonych w milionach, których nie pokryje ani gmina, ani większość ubezpieczalni.

## Zasady bezpiecznej instalacji dla odpowiedniego działania ochrony przed przepływem zwrotnym.



Elementy wyposażenia, które znajdują się nad poziomem przepływu zwrotnego (obrazek po lewej) nie mogą być przyłączone do domowej kanalizacji przed zaworem zwrotnym. Chodzi o to, aby uniknąć zalania pomieszczeń znajdujących się pod poziomem przepływu zwrotnego przez elementy wyposażenia w sytuacjach, kiedy poprzez zawór zwrotny zostanie zamknięty pod wpływem przepływu zwrotnego wody z kanalizacji miejskiej.

Wszystkie elementy wyposażenia, które znajdują się nad poziomem przepływu zwrotnego muszą być podłączone za zaworem zwrotnym (obrazek po prawej). W trakcie przepływu zwrotnego wody z kanalizacji ściekowej, rura ściekowa prowadząca nad poziom przepływu zwrotnego nie napelni się więcej, niż do poziomu ulicy, a zawór zwrotny ochroni pomieszczenia pod poziomem przepływu zwrotnego. Spiętrzona woda jest wtedy w sposób naturalny zmuszona do wycieku przez właz kanalizacyjny na ulicy.

## Klasyfikacja typów klap zwrotnych zgodnie z normą EN 13564-1

Typ	Instalacja	Zamknięcie automatyczne	Zamknięcie bezpieczeństwa	Rodzaj ścieków	Produkt ACO
0	Poziomo na rurę	1	0	Woda deszczowa	<b>Triplex Typ 0</b>
1	Poziomo na rurę	1	1	Woda deszczowa	<b>Triplex Typ 1</b>
2	Poziomo na rurę	2	1	Woda ściekowa bez fekaliiów / z fekaliami	<b>Triplex Typ 2</b>
3	Poziomo na rurę	1 (pneumatyczne lub elektroniczne)	1	Woda ściekowa bez fekaliiów / z fekaliami (oznaczenie „F“)	<b>Quatrik-K-3F</b>
4	Osadzone we wpuście podłogowym	1	1	Woda ściekowa bez fekaliiów	-
5	Osadzone we wpuście podłogowym	2	1	Woda ściekowa bez fekaliiów	<b>Junior</b>



**Zawory zwrotne ACO – idealne do remontowanych i nowych budynków**



**Możliwa instalacja bez ciągu wyrównującego**

Kłapa zwrotna Quatrix-K rozpoznaje przepływ zwrotny dzięki pneumatycznemu systemowi mierzącemu, dzięki czemu nie dochodzi do kontaktu czujnika ciśnieniowego z wodą ściekową. Ciąg wyrównawczy nie jest konieczny.













**Przewód czujnika - bez potrzeby spadku**

Dzięki kontroli przepływu zwrotnego przez czujnik elektroniczny nie jest konieczne prowadzenie przewodu ze stałym spadkiem – czujnika ciśnieniowego. W przypadku przepływu kłapa zamyka się do 20 sekund. Standardowa długość kabla wynosi 5 m, ale można go przedłużyć aż do 30 m (przy pomocy zestawu przedłużającego).

**Produkowany seryjnie panel sterowania**

Panel sterowania jest już na poziomie produkcji przygotowany do przyłączenia z użyciem złączy (wtyczki, kabla silnika i czujnika), bez konieczności wykonywania prac przez wykwalifikowanego elektryka. Stan systemu jest wskazywany przy pomocy kontroltek LED. Co cztery tygodnie przeprowadzana jest automatyczna kontrola działania.

**Przegląd możliwości podłączenia zaworów zwrotnych ACO do rur ściekowych**

Rura dopływowa	Przyłączenie do ...	Zawór zwrotny ACO	Przyłączenie do ...	Rura odpływowa
<b>Rura KG</b>				
 <p>Rura KG z ostrym zakończeniem (złącze rurowe)</p>	 <p>Złącze KG / przesuwana obejma</p>	 <p>Zawór zwrotny ACO</p>	 <p>Złącze KG / przesuwana obejma</p>	 <p>Rura KG ze złączem rurowym</p>
			 <p>Rura KG z króćcem</p>	
<b>Rura kamionkowa</b>				
 <p>Rura kamionkowa ze złączem rurowym</p>	 <p>Przejściówka KG z kamionki i złącze KG</p>	 <p>Zawór zwrotny ACO</p>	 <p>Złącze KG i przejściówka KG z kamionki</p>	 <p>Rura kamionkowa ze złączem rurowym</p>
			 <p>Przejściówka KG na kamionkę</p>	 <p>Rura kamionkowa z króćcem</p>

### Wpusty piwniczne Junior z zaworem zwrotnym

#### Informacje o produkcie

- Typ 5 według normy DIN EN 13564
- Z tworzywa
- Dla ścieków szarych (bez zawartości fekaliiów)
- Z wyjmowanym koszem osadczym i blokadą zapachu (syfonem)
  - Wysokość słupa wody w syfonie: 60 mm
- Zawór zwrotny z dwiema klapami zwrotnymi
- Z jedną sterowaną klapą dla ręcznego zamknięcia
- Obrotowa część górna z rusztem
  - Z tworzywa
  - Rozmiar ramy: 197 x 197 mm
  - Klasa obciążenia K 3
- Odpływ
  - DN 100
  - Nachylenie odpływu 1,5°
- Przepływ: 1,4 l/s

#### Zalety produktu ACO

- Idealny do remontów dzięki kompaktowym rozmiarom produktu
- Obrotowa część górna z rusztem dla optymalnego ustawienia w stosunku do kompozycji posadzki
- Opcjonalnie z regulowaną przedłużką dla głębszej zabudowy
- Wyciągalny syfon z koszem osadczym i zaworem zwrotnym, wyjęcie nie wymaga użycia narzędzi





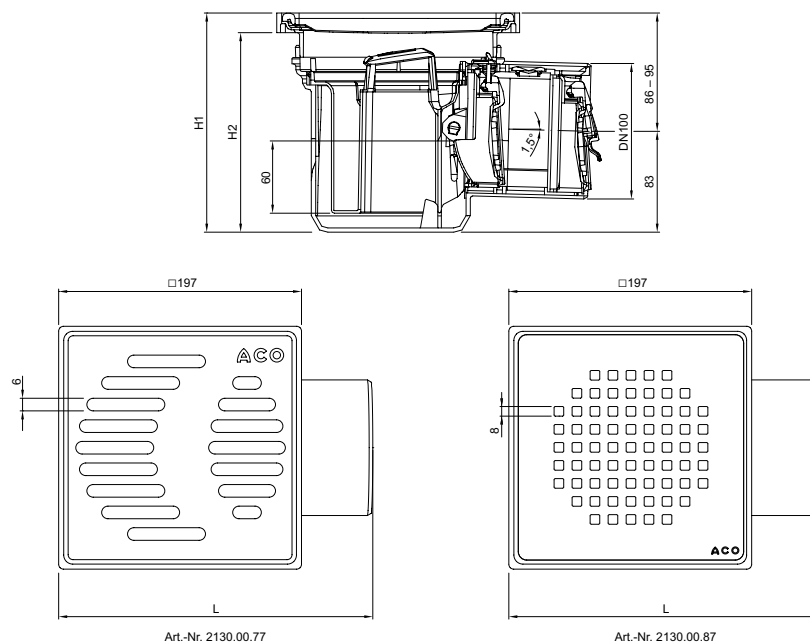

#### Dane techniczne

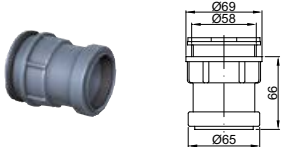

Ruszt	Rozmiary			Numer kat.
	L [mm]	H1 [mm]	H2 [mm]	
Ruszt szczelinowy z ABS	255	168 – 177	152 – 161	<b>2130.00.77</b>
Ruszt Quadrato z polerowanej stali nierdzewnej	255	168 – 177	152 – 161	<b>2130.00.87</b>

**Akcesoria dla wpustu Junior**

	<b>Nazwa</b>	<b>Odpowiednie dla</b>	<b>Opis</b>	<b>Numer kat.</b>
	Nasada dopływowa DN 50	<ul style="list-style-type: none"> <li>Wpust piwniczny Junior z zaworem zwrotnym</li> </ul>	<ul style="list-style-type: none"> <li>Z tworzywa</li> <li>Do podłączenia bocznego dopływu</li> <li>Do dodatkowej instalacji</li> <li>Masa: 0,1 kg</li> </ul>	<b>2410.00.04</b>
	Nadstawka	<ul style="list-style-type: none"> <li>Wpust piwniczny Junior z zaworem zwrotnym</li> </ul>	<ul style="list-style-type: none"> <li>Z tworzywa</li> <li>Do głębszego zabudowania</li> <li>Wysokość budowlana: 130 mm</li> <li>Masa: 0,2 kg</li> </ul>	<b>2040.00.06</b>
	Element funkcyjny zaworu zwrotnego	<ul style="list-style-type: none"> <li>Wpust piwniczny Junior z zaworem zwrotnym</li> </ul>	<ul style="list-style-type: none"> <li>Część zamienna</li> <li>DN 100</li> </ul>	<b>2120.00.00</b>
	Lejek	<ul style="list-style-type: none"> <li>Wpust piwniczny Junior z zaworem zwrotnym</li> <li>Automatyczne kłapy zwrotne Quatrix-K typ 3F</li> </ul>	<ul style="list-style-type: none"> <li>Z tworzywa</li> <li>Z pierścieniem uszczelniającym</li> <li>Do kontroli szczelności zaworu po przeprowadzeniu konserwacji</li> </ul>	<b>6010.00.15</b>

## Kłapy zwrotne serii Triplex

## Informacje o produkcie

- Z tworzywa
- Typy 0/1/2 testowane zgodnie z normą EN 13564
- Dla rur o średnicach: DN 50 - DN 150
- Samoczynna(e) kłapa(y) zamykająca(e)
- Z otworem rewizyjnym oraz lejkiem do przeprowadzania testów (dla Typu 2)
- Do instalacji do niezabudowanych rurociągów, ew. zamocowanej studzienki
- Testowano do:
  - 75°C
  - 0,5 Bar











## Zalety produktu ACO

- Kompaktowy rozmiar
- Konserwacja bez użycia narzędzi
- Zamki szybkozamykające na górnej pokrywie
- Spadek od 6 mm
- Łatwe czyszczenie i konserwacja
- Odpowiednie dla kamer przejezdnych
- Dla Triplex DN 50/DN 70:
  - Możliwość przeprowadzenia testu szczelności na miejscu, zgodnie z normą EN 13564



## Wymiary

Typ 0		Typ 1		Typ 2	
Średnica znamionowa DN	D [mm]	Wymiary			Otwór budowlany [mm]
		L [mm]	H1 [mm]	H2 [mm]	
50	80	201	101	6	180 x 410
70	108	256	132	6	210 x 475
100	157	337	189	8	260 x 580
125	214	403	241	10	320 x 665
150	214	457	241	10	320 x 760

	Opis	Rozmiar znamionowy	Numer kat.
<b>Dla niezabudowanych rurociągów</b>			
	<b>Zawór z pojedynczą klapą zwrotną</b> <ul style="list-style-type: none"> <li>■ Typ 0 według EN 13564</li> <li>■ Odpowiednie dla wody czystej i deszczowej</li> <li>■ Jedna samoczynna klapa zamykająca, bez możliwości manualnego zamknięcia</li> </ul>	DN 100	<b>2110.00.00</b>
		DN 125	<b>2125.00.00</b>
		DN 150	<b>2150.00.00</b>
	<b>Zawór z pojedynczą klapą zwrotną</b> <ul style="list-style-type: none"> <li>■ Typ 1 według EN 13564</li> <li>■ Odpowiednie dla wody czystej i deszczowej</li> <li>■ Jedna samoczynna klapa zamykająca, z możliwością manualnego zamknięcia</li> </ul>	DN 100	<b>2110.10.00</b>
		DN 125	<b>2125.10.00</b>
		DN 150	<b>2150.10.00</b>
	<b>Zawór z podwójną klapą zwrotną</b> <ul style="list-style-type: none"> <li>■ Typ 2 według EN 13564</li> <li>■ Odpowiednie dla szarej wody (woda technologiczna bez zawartości fekaliów)</li> <li>■ Dwie samoczynne klapy zamykające, jedna z możliwością manualnego zamknięcia</li> </ul>	DN 50	<b>2105.20.00</b>
		DN 70	<b>2107.20.00</b>
		DN 100	<b>2110.20.00</b>
		DN 125	<b>2125.20.00</b>
		DN 150	<b>2150.20.00</b>

## Akcesoria dla TRIPLEX

	Nazwa	Pasuje do:	Opis	Numer kat.
 	Pokrywa	<ul style="list-style-type: none"> <li>■ Klapy zwrotne ACO TRIPLEX</li> <li>□ Typ 0</li> <li>□ DN 100</li> </ul>	<ul style="list-style-type: none"> <li>■ Bez zamknięcia awaryjnego</li> <li>■ Masa: 0,6 kg</li> </ul>	<b>2110.00.11</b>
 	Pokrywa	<ul style="list-style-type: none"> <li>■ Klapy zwrotne ACO TRIPLEX</li> <li>□ Typ 0</li> <li>□ DN 125/DN 150</li> </ul>	<ul style="list-style-type: none"> <li>■ Bez zamknięcia awaryjnego</li> <li>■ Masa: 1,1 kg</li> </ul>	<b>2150.00.11</b>
 	Pokrywa	<ul style="list-style-type: none"> <li>■ Klapy zwrotne ACO TRIPLEX</li> <li>□ Typ 1 i 2</li> <li>□ DN 100</li> </ul>	<ul style="list-style-type: none"> <li>■ Z zamknięciem awaryjnym</li> <li>■ Masa: 0,7 kg</li> </ul>	<b>2110.20.11</b>
 	Pokrywa	<ul style="list-style-type: none"> <li>■ Klapy zwrotne ACO TRIPLEX</li> <li>□ Typ 1 i 2</li> <li>□ DN 125/DN 150</li> </ul>	<ul style="list-style-type: none"> <li>■ Z zamknięciem awaryjnym</li> <li>■ Masa: 1,2 kg</li> </ul>	<b>2150.20.11</b>
 	Kłapa		<ul style="list-style-type: none"> <li>■ Możliwość doposażenia do wyższego typu (np. z 1 na 2)</li> <li>■ Jako część zamienna</li> <li>■ Masa: 0,2 kg</li> </ul>	
		Klapy zwrotne ACO TRIPLEX DN 100	<b>2110.20.12</b>	
		Klapy zwrotne ACO TRIPLEX DN 125/DN 150		<b>2150.20.12</b>
 	Część wsuwana		<ul style="list-style-type: none"> <li>■ Możliwość doposażenia do wyższego typu (np. z 1 na 2)</li> <li>■ Jako część zamienna</li> <li>■ Masa: 0,2 kg</li> </ul>	
		Klapy zwrotne ACO TRIPLEX DN 100	<b>2110.20.15</b>	
		Klapy zwrotne ACO TRIPLEX DN 125/DN 150		<b>2150.20.15</b>

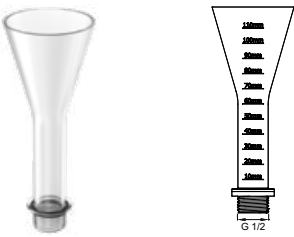
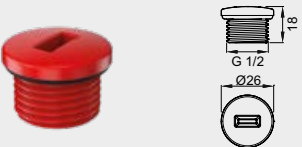
	Nazwa	Pasuje do:	Opis	Numer kat.
	Rurka kontrolna	<ul style="list-style-type: none"> <li>Zawory zwrotne ACO TRIPLEX</li> </ul>	<ul style="list-style-type: none"> <li>Z tworzywa</li> <li>Z pierścieniem uszczelniającym</li> <li>Do kontroli szczelności kłapek po przeprowadzeniu konserwacji</li> </ul>	<b>2110.20.13</b>
	Zatyczka śrubowa	<ul style="list-style-type: none"> <li>Zawory zwrotne ACO TRIPLEX</li> </ul>	<ul style="list-style-type: none"> <li>Z tworzywa</li> <li>Z pierścieniem uszczelniającym</li> <li>Dla wszystkich wielkości</li> </ul>	<b>2110.20.14</b>

**Automatyczne zawory zwrotne serii Quatrix-K (V 3.0)**
**Informacje o produkcie**

- Typ 3F według normy DIN EN 13564
- Z tworzywa
- Z dwiema klapami zamykającymi
  - Jedna klapa sterowana automatycznie
  - Jedna klapa z możliwością manualnego zamknięcia
- Z bosym króćcem na dopływie/odpływie do przyłączenia rury kielichowej
- Z otworem rewizyjnym
  - Do instalacji do niezabudowanych rurociągów
  - Ze studzienką instalacyjną do instalacji w płycie podłogowej
- Jednostka sterująca (obudowa IP 56) z wtyczką i przewodem 220 V
- Sygnalizacja optyczna i akustyczna o zamknięciu kłapy i statusie operacyjnym
- Z zapasową baterią o wysokiej pojemności (w celu zabezpieczenia działania w trakcie przerwy w dostawie elektryczności)

**Zalety produktu ACO**

- Spadek jedynie 12 mm
- Otwór montażowy od 71 cm
- Optymalne do rekonstrukcji i remontów
- Odpowiednie dla kamer jeżdżących
- Pneumatyczny system pomiarowy wspierający działanie
- Szybkie zamknięcie kłapy przy przepływie zwrotnym
- Opcjonalnie z regulowanym pod względem wysokości mankietem uszczelniającym do betonu wodoszczelnego (tylko do wersji ze studzienką montażową)

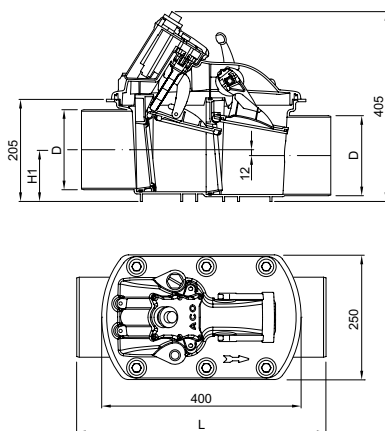
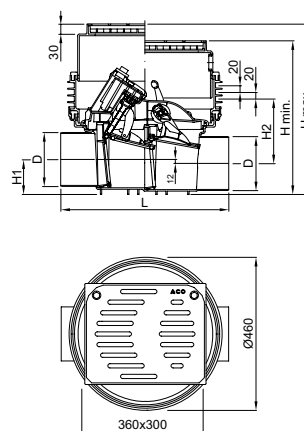

**Rozmiary serii Quatrix-K**
**Dla niezabudowanych rurociągów**

**Dla zabudowanych rurociągów**

Średnice znamionowe	Rozmiary						Otwór budowlany	
	D	L	H1	H2 <sup>1)</sup>	H min. <sup>1)</sup>	H max. <sup>1)</sup>	Dla niezabudowanych rurociągów	Dla zabudowanych rurociągów
DN	[mm]	[mm]	[mm]	[mm]	[mm]	[mm]	[mm]	[mm]
100	110	460	79	217	460	512	350 x 710	560 x 710
125	125	469	86	210	460	512	350 x 730	560 x 730
150	160	504	104	192	460	512	350 x 820	560 x 820

**Infobox**

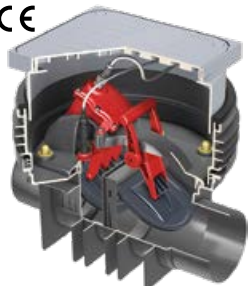



1) Rozmiary podane w tabeli dotyczą jedynie kłap zwrotnych Quatrix-K ze studzienką instalacyjną.

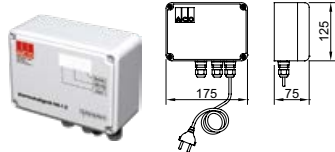
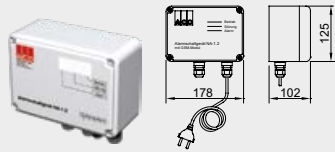
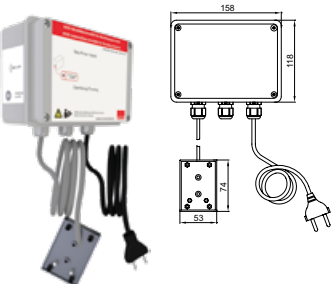
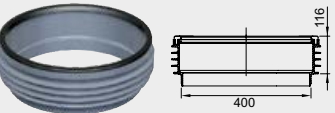

	<b>Opis</b>	<b>Rozmiar znamionowy DN</b>	<b>Numer kat.</b>
<b>Dla niezabudowanych rurociągów</b>			
	<p><b>Automatyczny zawór zwrotny serii Quatrix-K (V 3.0)</b></p> <ul style="list-style-type: none"> <li>■ Typ 3F wg DIN EN 13564, odpowiednie dla czarnej wody (woda ściekowa z zawartością fekaliiów) i dla szarej wody (woda technologiczna bez zawartości fekaliiów)</li> <li>■ Jedna sterowana automatycznie kłapa zamykająca, jedna kłapa z możliwością manualnego zamknięcia</li> </ul>	100	<b>620368</b>
		125	<b>620486</b>
		150	<b>620369</b>
<b>Dla zabudowanych rurociągów</b>			
	<p><b>Automatyczny zawór zwrotny serii Quatrix-K (V 3.0)</b></p> <ul style="list-style-type: none"> <li>■ Typ 3F wg DIN EN 13564, odpowiednie dla czarnej wody (woda ściekowa z zawartością fekaliiów) i dla szarej wody (woda technologiczna bez zawartości fekaliiów)</li> <li>■ Jedna sterowana automatycznie kłapa zamykająca, jedna kłapa z możliwością manualnego zamknięcia</li> <li>■ Regulowana pod względem wysokości obrotowa nadstawka</li> <li>■ Płyta osłonowa nieprzepuszczająca wody powierzchniowej z możliwością opcjonalnego wypełnienia</li> <li>■ Klasa obciążenia: K 3</li> </ul>	100	<b>620370</b>
		125	<b>620487</b>
		150	<b>620371</b>

## Osprzęt dla Quatrix-K

	Nazwa	Odpowiednie dla	Opis	Numer kat.
	Urządzenie sygnalizacyjne	■ Automatykzna kłapa zwrotna Quatrix-K Typ 3F	<ul style="list-style-type: none"> <li>■ Ze złączem beznapięciowym</li> <li>■ Informacja optyczna i akustyczna</li> <li>■ <b>Bez</b> stycznika</li> <li>■ Do instalacji poza przestrzeniami zagrożonymi wybuchem</li> <li>■ Rozmiary: 125 x 175 x 75 mm</li> <li>■ Klasa ochrony: IP 65</li> <li>■ Napięcie robocze: 230V/AC 50/60Hz</li> <li>■ Wtyczka z kablem 2 m</li> </ul>	<b>0150.26.73</b>
	Urządzenie sygnalizacyjne <b>razem z modułem GSM</b>	■ Automatykzna kłapa zwrotna Quatrix-K Typ 3F	<ul style="list-style-type: none"> <li>■ Niezależne urządzenie elektryczne</li> <li>■ Informacja optyczna i akustyczna</li> <li>■ 1 wyjście alarmowe 12 V</li> <li>■ Z anteną GSM (kabel 2,5 m)</li> <li>■ Informacja SMS na telefon komórkowy</li> <li>■ Slot na standardową kartę SIM</li> <li>■ Klasa ochrony: IP 54 (ze złączem antenowym IP 44)</li> <li>■ Napięcie robocze: 230 V/AC 50/60 Hz</li> </ul>	<b>0150.46.94</b>
	Zestaw przyłączeniowy i moduł zanurzeniowy	■ Automatykzna kłapa zwrotna Quatrix-K Typ 3F	<ul style="list-style-type: none"> <li>■ Do zgłaszania wycieku cieczy spowodowanego np. uszkodzoną rurą</li> <li>■ Dla cieczy elektroprzewodzących</li> <li>■ Ze złączem beznapięciowym</li> <li>■ Optyczna i akustyczna sygnalizacja (ok. 80 dB)</li> <li>■ Rozmiary (szer. x wys. x gł.): 160 x 120 x 75 mm</li> <li>■ Klasa ochrony: IP 65</li> <li>■ Napięcie robocze: 230 V/AC 50/60 Hz</li> <li>■ Wtyczka z kablem: 1,4 m</li> <li>■ Czujnik zatopienia z 10 m kablem</li> </ul>	<b>0150.34.75</b>
	Nadstawka studzienki	<ul style="list-style-type: none"> <li>■ Automatykzna kłapa zwrotna Quatrix-K Typ 3F</li> <li>□ Ze studzienką instalacyjną</li> </ul>	<ul style="list-style-type: none"> <li>■ Z uszczelką dwustronną</li> <li>■ Układane na siebie w odstępach co 116 mm</li> <li>□ Dla Quatrix-K można użyć maksymalnie jednej nadstawki</li> </ul>	<b>620381</b>

	<b>Nazwa</b>	<b>Odpowiednie dla</b>	<b>Opis</b>	<b>Numer kat.</b>
	Mankiet uszczelniający	<ul style="list-style-type: none"> <li>■ Automatyczna kłapa zwrotna Quatrix-K Typ 3F</li> <li>□ Ze studzienką instalacyjną</li> </ul>	<ul style="list-style-type: none"> <li>■ Do instalacji w betonie wodoodpornym</li> <li>□ Maksymalny poziom wody gruntowej: 2 m</li> </ul>	<b>620510</b>
	Nasada rusztowa	<ul style="list-style-type: none"> <li>■ Automatyczna kłapa zwrotna Quatrix-K Typ 3F</li> <li>□ Ze studzienką instalacyjną</li> </ul>		<b>620383</b>
	Płyta zakrywająca	<ul style="list-style-type: none"> <li>■ Automatyczna kłapa zwrotna Quatrix-K Typ 3F</li> <li>□ Ze studzienką instalacyjną</li> </ul>	<ul style="list-style-type: none"> <li>■ Do dowolnego wypełnienia lub jako plastikowa pokrywa z powierzchnią antypoślizgową</li> </ul>	<b>620384</b>
	Zestaw przedłużający	<ul style="list-style-type: none"> <li>■ Automatyczna kłapa zwrotna Quatrix-K Typ 3F (V 3.0)</li> </ul>	<ul style="list-style-type: none"> <li>■ Dla osłony kablowej DN 70</li> <li>■ Kąty i zagięcia <math>\leq 45^\circ</math></li> </ul>	
			<ul style="list-style-type: none"> <li>Kabel czujnika (10 m)</li> <li>Kabel zasilający (5 m)</li> <li>Masa: 1,0 kg</li> </ul>	<b>620515</b>
			<ul style="list-style-type: none"> <li>Kabel czujnika (20 m)</li> <li>Kabel zasilający (15 m)</li> <li>Masa: 2,0 kg</li> </ul>	<b>620516</b>
			<ul style="list-style-type: none"> <li>Kabel czujnika (30 m)</li> <li>Kabel zasilający (25 m)</li> <li>Masa: 3,2 kg</li> </ul>	<b>620517</b>
	Rurka kontrolna	<ul style="list-style-type: none"> <li>■ Kłapy zwrotne Triplex-K-2</li> <li>■ Automatyczne kłapy zwrotne Quatrix-K typ 3F</li> <li>■ Wpust piwniczny Junior z zaworem zwrotnym</li> </ul>	<ul style="list-style-type: none"> <li>■ Z tworzywa</li> <li>■ Z pierścieniem uszczelniającym</li> <li>■ Do kontroli szczelności kłap po przeprowadzeniu konserwacji</li> </ul>	<b>6010.00.15</b>



**Pompy**

**9**

<b>Pompy</b>			
<b>Wstęp</b>			<b>222</b>
<b>Pompy do wody BEZ zawartości fekaliów (woda szara)</b>	<b>Instalacja podposadzkowa</b>	Sinkamat-Z	<b>223</b>
		Sinkamat-K mono	<b>224</b>
		Sinkamat-K duo	<b>226</b>
	<b>Pompownie wolnostojące</b>	Sinkamat-K – małe pompownie kompaktowe	<b>228</b>
	Muli-Mini mono	<b>229</b>	
	Muli-Mini duo	<b>229</b>	
<b>Akcesoria</b>			<b>230</b>
<b>Pompy do wody Z zawartością fekaliów (woda czarna)</b>	<b>Pompownie wolnostojące</b>	Muli-Star MDP1/MWP1	<b>233</b>
		Muli-Star DDP 1/2	<b>234</b>
		Muli Pro-PE K duo	<b>235</b>
	<b>Akcesoria</b>		

## Co dobrze wiedzieć o urządzeniach transportujących wodę ściekową?

Największą możliwą ochronę przed przepływem zwrotnym można osiągnąć dzięki urządzeniu pompującemu wodę ściekową, którego rura jest prowadzona nad poziomem przepływu zwrotnego. (rys. poniżej)

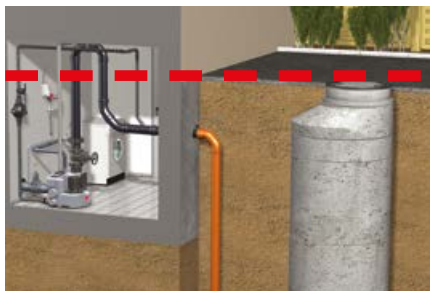

Ochrona przed przepływem zwrotnym przy spadku do kanalizacji przy użyciu pompowni w domach mieszkalnych, obiektach użytku komercyjnego i w domach wielorodzinnych.

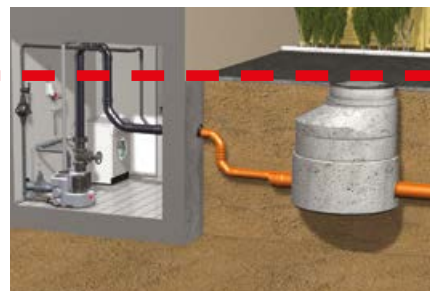

Ochrona przed przepływem zwrotnym, jeżeli kanalizacja znajduje się wyżej niż odwadniane obiekty.

### 1. Czy odwadniane obiekty znajdują się pod poziomem przepływu zwrotnego?

Tak

Nie

Ochrona przed przepływem zwrotnym nie jest konieczna!

### 2. Czy odprowadzanie wód ściekowych z tych odwadnianych obiektów musi działać zawsze / nie może być przerwane?

(np. mieszkanie w suterenie, domy mieszkalne, firmy)

Tak

Nie

■ Wybór podwójnego urządzenia pompującego (z pompą rezerwową)

■ Wybór pojedynczego urządzenia pompującego (z jedną pompą)

### 3. Jaki charakter ma woda ściekowa?

Wody ściekowe **bez** fekaliiów, np. z pralek, pryszniców, umywalek, ujęć naczyń zbiorczych np. ACO Multi-Mini duo, ACO Sinkamat-K duo

Wody ściekowe **z** fekaliami, np. wody ściekowe z toalet, jak również wody ściekowe z pryszniców, umywalek, ujęć naczyń zbiorczych np. ACO Multi-Star DDP, ACO Multi-Pro-PE

### 3. Jaki charakter ma woda ściekowa?

Wody ściekowe **bez** fekaliiów, np. z pralek, pryszniców, umywalek, ujęć naczyń zbiorczych np. ACO Multi-Mini mono, ACO Sinkamat-K mono

Wody ściekowe **z** fekaliami, np. wody ściekowe z toalet, jak również wody ściekowe z pryszniców, umywalek, ujęć naczyń zbiorczych np. ACO Multi-Star MDS, ACO Multi-Star MWS

**W wyborze odpowiedniego urządzenia pompującego pomogą Państwu nasze programy obliczeniowe:**

[www.aco.cz/206-aco-kalkulator.html](http://www.aco.cz/206-aco-kalkulator.html)



## Sinkamat-Z

### Informacje o produkcie

**Zakres zastosowania:**

- ❑ Do instalacji pod podłogą, w obszarach chronionych przed mrozem, pod poziomem przepływu zwrotnego, np. w piwnicach, pralniach, warsztatach przydomowych itd.
- ❑ Ścieki domowe z pryszniców, pralek, umywalk itd. (bez zawartości fekaliiów)
- Osadnik ze stali nierdzewnej, materiał 1.4301
- Wersja:
  - ❑ Z kołnierzem do przyłączenia hydroizolacji
  - ❑ Bez kołnierza do przyłączenia hydroizolacji
- Złączka ciśnieniowa: R 1 1/4" lub DN 50

**Zalety produktu ACO**

- Pokrywa ze stali nierdzewnej, częściowo perforowana
- Z oddzielnym obszarem na wyłapywanie zanieczyszczeń dla zwiększenia żywotności pompy
- Bez konieczności stosowania rury wentylacyjnej
- Z bezpiecznikiem pływakowym
- Ze zintegrowaną klapą zwrotną R 1 1/4"
- Z 10-metrowym kablem przyłączeniowym zakończonym wtyczką
- Aż 3 dopływy - opcjonalnie DN 50 / 70 / 100



### Dane techniczne

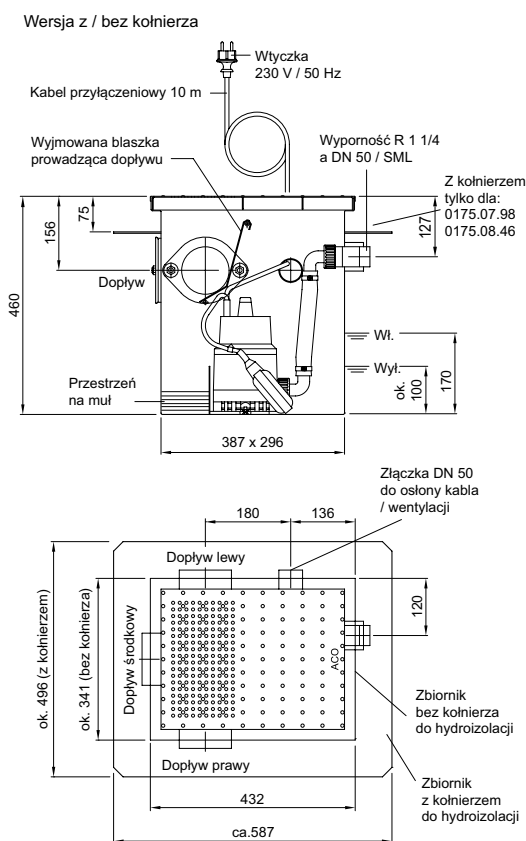

Wykres wydajności [m]

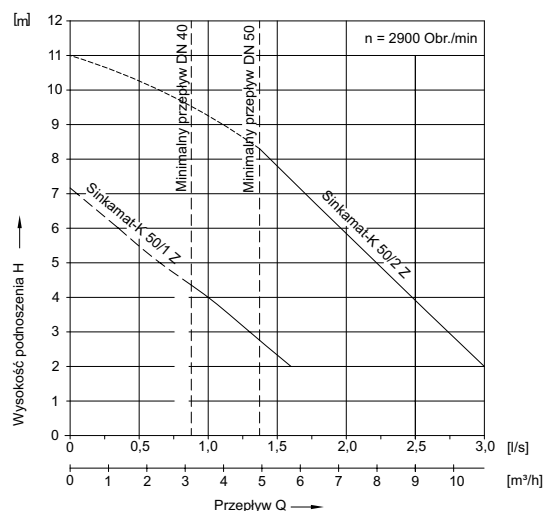

Nadstawka dopływowa ze stali nierdzewnej dla SML

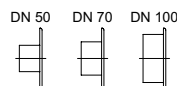

Opis	Moc silnika		Prąd [A]	Napięcie [V]	Obroty [Obr./min]	Średnica wolnego przelotu [mm]	Objętość użytkowa [l]	Masa [kg]	Numer kat.
	P1 [kW]	P2 [kW]							
<b>Typ: 50/1-Z</b>									
■ Bez kołnierza	0,3	0,13	1,8	230	2800	10	8	21	0175.07.97
■ Z kołnierzem	0,3	0,13	1,8	230	2800	10	8	26	0175.07.98
<b>Typ: 50/2-Z</b>									
■ Bez kołnierza	0,85	0,43	3,7	230	2800	10	8	21	0175.08.45
■ Z kołnierzem	0,85	0,43	3,7	230	2800	10	8	26	0175.08.46

### ACO Sinkamat-K mono

#### Informacje o produkcie

##### Zakres zastosowania:

- Do instalacji pod podłogą, w obszarach chronionych przed mrozem, pod poziomem przepływu zwrotnego, np. w piwnicach, pralniach, warsztatach przydomowych itd.
- Ścieki domowe z pryszniców, pralek, umywalk itd. (bez zawartości fekaliiów)
- W pełni odpowiada normie EN 12050-2
- Osadnik z polietylenu
- Złączka ciśnieniowa: PVC-U DN 50
- Objętość użyteczna: 15 l

##### Zalety produktu ACO

- Szybkozłączka do montażu/demontażu pompy bez narzędzi
- Opcjonalnie z mankiem uszczelniającym do betonu wodoodpornego
- Aż 3 dopływy DN100
- Kilka typów nadstawek
  - 198 x 198 mm (ruszt wpustowy)
  - 360 x 300 mm (teleskopowo regulowana płyta zakrywająca)
  - 360 x 300 mm (teleskopowo regulowana płyta zakrywająca do dowolnego wypełnienia w kombinacji z rusztem wpustowym 150x150 mm z syfonem)



#### Dane techniczne

Sinkamat-K (Numer do zamówienia 620441, 620491)

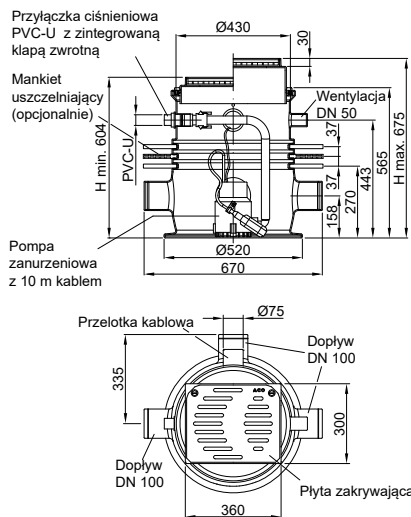

Sinkamat-K (Numer do zamówienia 620387, 620490)

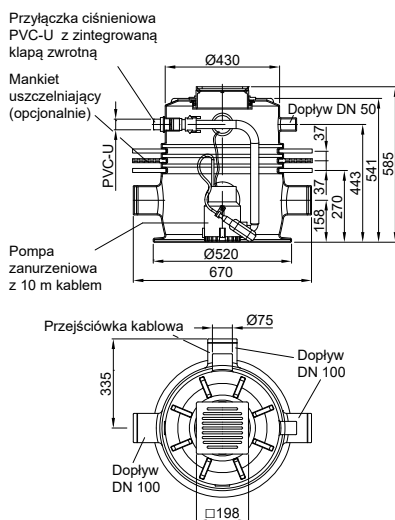

Wykres wydajności

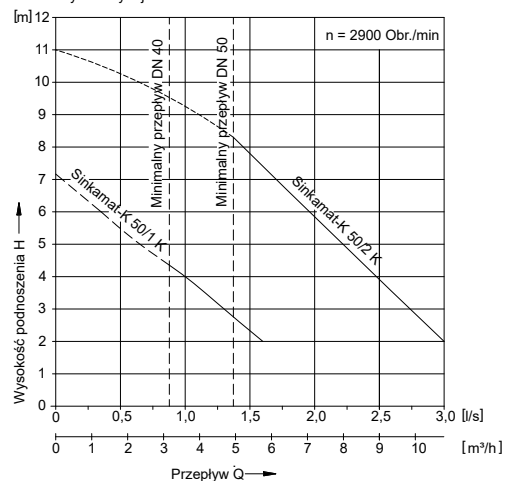

Sinkamat-K (Numer do zamówienia 620442, 620492)

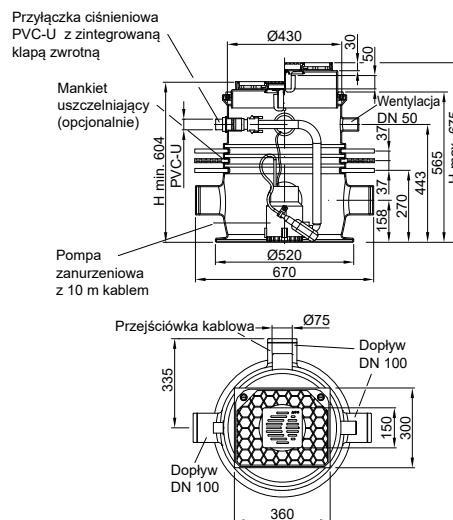



Opis	Moc silnika		Prąd	Napięcie	Obroty	Średnica wolnego przelotu	Masa	Numer kat.
	P1	P2						
	[kW]	[kW]	[A]	[V]	[Obr./min]	[mm]	[kg]	
<b>Typ: 50/1-K mono</b>								
<ul style="list-style-type: none"> <li>■ Nadstawka                             <ul style="list-style-type: none"> <li><input type="checkbox"/> Rozmiar ramy: 360 x 300 mm</li> <li><input type="checkbox"/> Płyta do dowolnego wypełnienia lub jako plastikowa pokrywa z powierzchnią antypoślizgową</li> <li><input type="checkbox"/> Klasa obciążenia: K3</li> </ul> </li> </ul>	0,3	0,13	1,8	230	2800	10	14	<b>620441</b>
<ul style="list-style-type: none"> <li>■ Nadstawka                             <ul style="list-style-type: none"> <li><input type="checkbox"/> Rozmiar ramy: 198 x 198 mm</li> <li><input type="checkbox"/> Wpustowy ruszt szczelinowy</li> <li><input type="checkbox"/> Klasa obciążenia: K3</li> </ul> </li> </ul>	0,3	0,13	1,8	230	2800	10	14	<b>620387</b>
<ul style="list-style-type: none"> <li>■ Nadstawka                             <ul style="list-style-type: none"> <li><input type="checkbox"/> Rozmiar ramy: 360 x 300 mm</li> <li><input type="checkbox"/> Do dowolnego wypełnienia</li> <li><input type="checkbox"/> Ruszt wpustowy 150x150mm</li> <li><input type="checkbox"/> Z blokadą zapachu (syfonem)</li> </ul> </li> </ul>	0,3	0,13	1,8	230	2800	10	15	<b>620442</b>
<b>Typ: 50/2-K mono</b>								
<ul style="list-style-type: none"> <li>■ Nadstawka                             <ul style="list-style-type: none"> <li><input type="checkbox"/> Rozmiar ramy: 360 x 300 mm</li> <li><input type="checkbox"/> Płyta do dowolnego wypełnienia lub jako plastikowa pokrywa z powierzchnią antypoślizgową</li> <li><input type="checkbox"/> Klasa obciążenia: K3</li> </ul> </li> </ul>	0,85	0,43	3,7	230	2800	10	16	<b>620491</b>
<ul style="list-style-type: none"> <li>■ Nadstawka                             <ul style="list-style-type: none"> <li><input type="checkbox"/> Rozmiar ramy: 198 x 198 mm</li> <li><input type="checkbox"/> Wpust z rusztem szczelinowym</li> <li><input type="checkbox"/> Klasa obciążenia: K3</li> </ul> </li> </ul>	0,85	0,43	3,7	230	2800	10	16	<b>620490</b>
<ul style="list-style-type: none"> <li>■ Nadstawka                             <ul style="list-style-type: none"> <li><input type="checkbox"/> Rozmiar ramy: 360 x 300 mm</li> <li><input type="checkbox"/> Do dowolnego wypełnienia</li> <li><input type="checkbox"/> Ruszt wpustowy 150x150mm</li> <li><input type="checkbox"/> Z blokadą zapachu (syfonem)</li> </ul> </li> </ul>	0,85	0,43	3,7	230	2800	10	17	<b>620492</b>

### Sinkamat-K duo

#### Informacje o produkcie

##### Zakres zastosowania:

- Do instalacji pod podłogą, w obszarach chronionych przed mrozem, pod poziomem przepływu zwrotnego, np. w piwnicach, pralniach, warsztatach przydomowych itd.
- Ścieki domowe z pryszniców, pralek, umywalk itd. (bez zawartości fekaliiów)
- W pełni odpowiada normie EN 12050-2
- Osadnik z polietylenu
- Złączka ciśnieniowa: PVC-U DN 50
- Objętość użyteczna: 15 l

##### Zalety produktu ACO

- Szybkozłączka do montażu/demontażu pompy bez narzędzi
- Opcjonalnie z mankietem uszczelniającym do betonu wodoodpornego
- Aż 3 dopływy DN100
- Kilka typów nadstawek
  - 360 x 300 mm (teleskopowo regulowana płyta zakrywająca)
  - 360 x 300 mm (teleskopowo regulowana płyta zakrywająca do dowolnego wypełnienia w kombinacji z rusztem wpustowym 150x150 mm z syfonem)

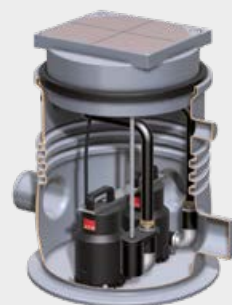

#### Dane techniczne

Sinkamat-K duo 1205.00.00, 1205.00.01

Nadstawka 360 x 360 mm, z pokrywą do dowolnego wypełnienia lub jako pełna pokrywa, klasa obciążenia K3

Złączka ciśnieniowa PVC-U z zintegrowaną klapą zwrotną

Mankiet uszczelniający (opcjonalnie)

Pompa zanurzeniowa z 10 m kablem

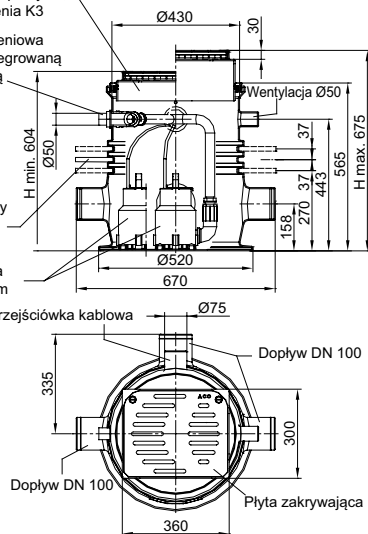

Sinkamat-K duo 205.00.02, 1205.00.03

Nadstawka 360 x 360 mm, z pokrywą do dowolnego wypełnienia, ruszt wpustowy 150 x 150 mm z syfonem, klasa obciążenia: K3

Złączka ciśnieniowa PVC-U z zintegrowaną klapą zwrotną

Mankiet uszczelniający (opcjonalnie)

Pompa zanurzeniowa z 10 m kablem

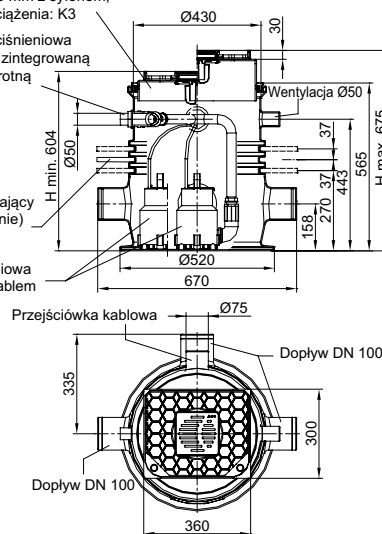

Wykres wydajności

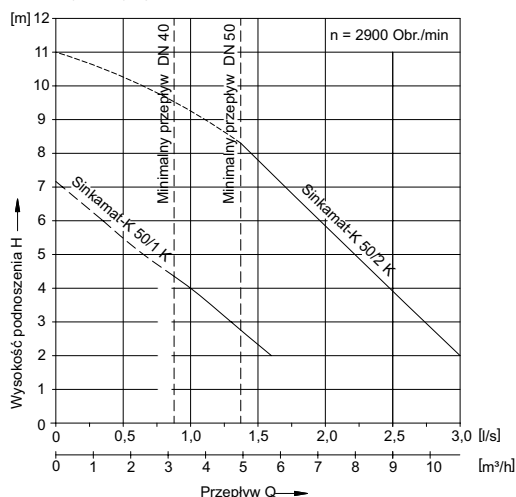

Opis	Moc silnika		Prąd	Napięcie	Obroty	Średnica wolnego przelotu	Masa	Numer kat.
	P1	P2						
	[kW]	[kW]	[A]	[V]	[Obr./min]	[mm]	[kg]	
<b>Typ: 50/1-K duo</b>								
<ul style="list-style-type: none"> <li>■ Nadstawka                             <ul style="list-style-type: none"> <li><input type="checkbox"/> Rozmiar ramy: 360 x 300 mm</li> <li><input type="checkbox"/> Płyta do dowolnego wypełnienia lub jako plastikowa pokrywa z powierzchnią antypoślizgową</li> <li><input type="checkbox"/> Klasa obciążenia: K3</li> </ul> </li> </ul>	0,3	0,13	1,8	230	2800	10	18	<b>1205.00.00</b>
<ul style="list-style-type: none"> <li>■ Nadstawka                             <ul style="list-style-type: none"> <li><input type="checkbox"/> Rozmiar ramy: 360 x 300 mm</li> <li><input type="checkbox"/> Do dowolnego wypełnienia</li> <li><input type="checkbox"/> Ruszt wpustowy 150x150mm</li> <li><input type="checkbox"/> Z blokadą zapachu (syfonem)</li> </ul> </li> </ul>	0,3	0,13	1,8	230	2800	10	18	<b>1205.00.02</b>
<b>Typ: 50/2-K duo</b>								
<ul style="list-style-type: none"> <li>■ Nadstawka                             <ul style="list-style-type: none"> <li><input type="checkbox"/> Rozmiar ramy: 360 x 300 mm</li> <li><input type="checkbox"/> Płyta do dowolnego wypełnienia lub jako plastikowa pokrywa z powierzchnią antypoślizgową</li> <li><input type="checkbox"/> Klasa obciążenia: K3</li> </ul> </li> </ul>	0,85	0,43	3,7	230	2800	10	22	<b>1205.00.01</b>
<ul style="list-style-type: none"> <li>■ Nadstawka                             <ul style="list-style-type: none"> <li><input type="checkbox"/> Rozmiar ramy: 360 x 300 mm</li> <li><input type="checkbox"/> Do dowolnego wypełnienia</li> <li><input type="checkbox"/> Ruszt wpustowy 150x150mm</li> <li><input type="checkbox"/> Z blokadą zapachu (syfonem)</li> <li><input type="checkbox"/> Klasa obciążenia: K3</li> </ul> </li> </ul>	0,85	0,43	3,7	230	2800	10	22	<b>1205.00.03</b>

### Muli-Mini mono

#### Informacje o produkcie

- Zakres zastosowania:
  - Pralnie
  - Zespoły pryszniców
  - Sutereny
- Osadnik zbiorczy z polietylenu
- Pompa zanurzeniowa
  - Obudowa IP 68
- Jednostka sterująca
  - Obudowa IP 54
- W pełni odpowiada normie EN 12050-2
- Średnica wolnego przełotu 38 mm

#### Zalety produktu ACO

- Wygodne przyłączenie na różnych wysokościach
- Optymalny dostęp do pompy
- Wysoka odporność chemiczna wszystkich komponentów
- Demontaż pompy bez użycia narzędzi
- Kompaktowe rozmiary – można przenieść przez drzwi o minimalnej szerokości 700 mm
- Niska masa



#### Dane techniczne

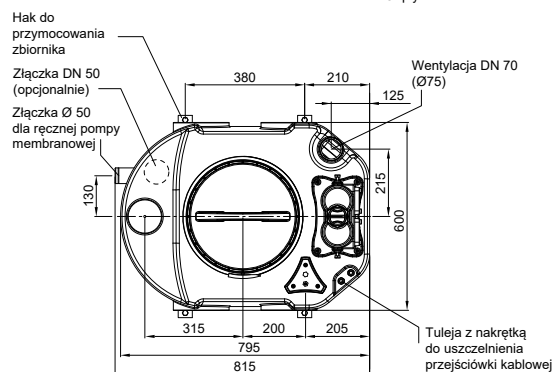
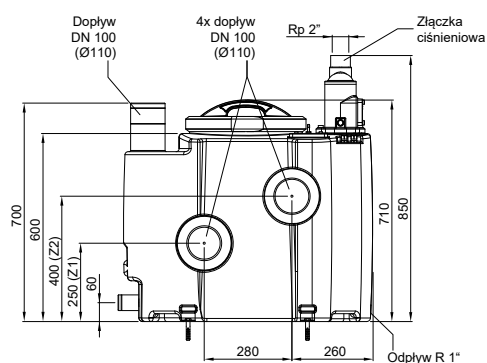

Wykres wydajności

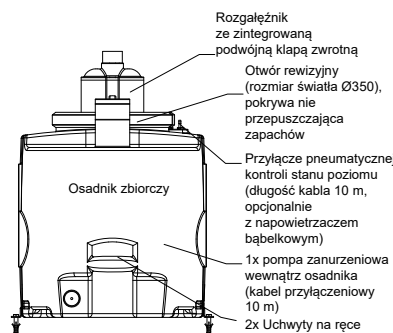
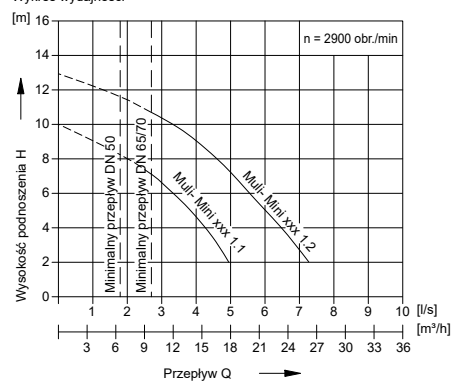

Moc silnika		Prąd	Napięcie	Obroty	Średnica wolnego przełotu	Całkowita objętość	Objętość użyteczna			Masa	Numer kat.
P1	P2						Wys. dopływu Z1	Wys. dopływu Z2	Dopyw z góry		
[kW]	[kW]	[A]	[V]	[Obr./min]	[mm]	[l]	[l]	[l]	[l]	[kg]	
<b>Typ: Muli-Mini MDP 1.1</b>											
0,7	0,55	1,3	400	2900	38	190	60	108	140	50	1206.00.05
<b>Typ: Muli-Mini MDP 1.2</b>											
1,5	1,1	2,6	400	2900	38	190	60	108	140	54	1206.00.06
<b>Typ: Muli-Mini MWP 1.1</b>											
0,8	0,55	3,6	230	2900	38	190	60	108	140	50	1206.00.07
<b>Typ: Muli-Mini MWP 1.2</b>											
1,8	1,1	8,2	230	2900	38	190	60	108	140	54	1206.00.08

Muli-Mini duo

Informacje o produkcie

- Zakres zastosowania:
  - Za separatorami tłuszczu do NS 4 (przy użyciu napowietrzacza bąbelkowego)
  - Pralnie
  - Zespoły pryszniców
  - Sutereny
- Osadnik zbiorczy z polietylenu
- Dwie pompy zanurzeniowe
  - Obudowa IP 68
- Jednostka sterująca
  - Obudowa IP 54
- W pełni odpowiada normie EN 12050-2
- Średnica wolnego przelotu 38 mm

Zalety produktu ACO

- Wygodne przyłączenie na różnych wysokościach
- Optymalny dostęp do pompy
- Wysoka odporność chemiczna wszystkich komponentów
- Demontaż pompy bez użycia narzędzi
- Kompaktowe rozmiary – można przenieść przez drzwi o minimalnej szerokości 700 mm
- Niska masa

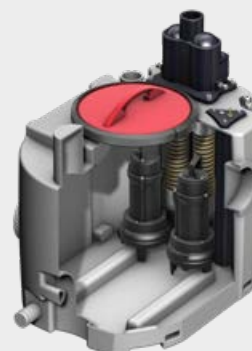

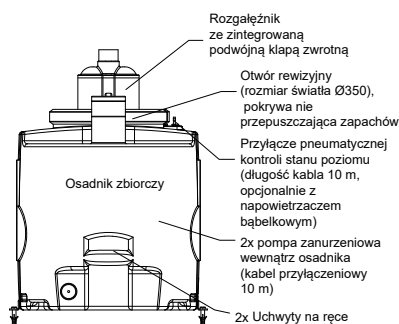
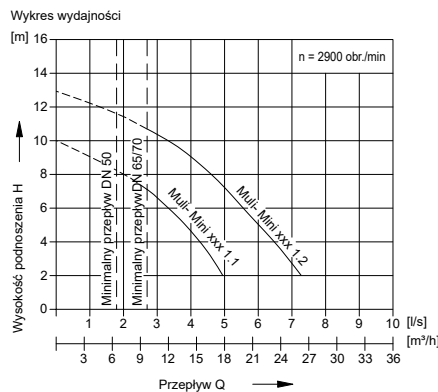
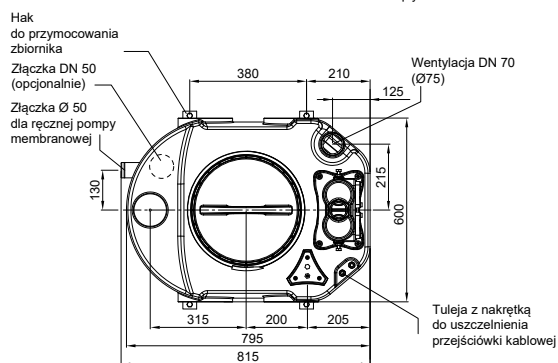
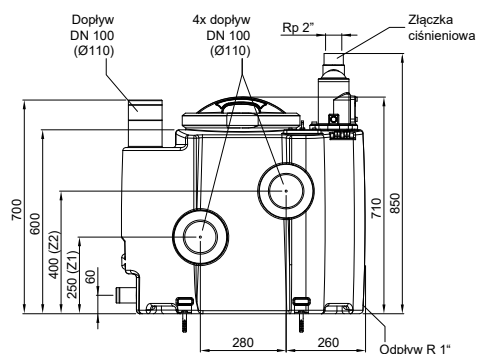

Dane techniczne

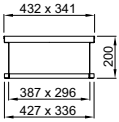
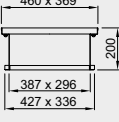
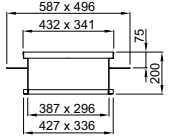
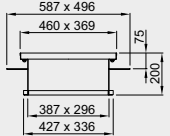

Moc silnika		Prąd	Napięcie	Obroty	Średnica wolnego przelotu	Całkowita objętość	Objętość użyteczna			Masa	Numer kat.
P1	P2						Wys. dopływu Z1	Wys. dopływu Z2	Dopływ z góry		
[kW]	[kW]	[A]	[V]	[Obr./min]	[mm]	[l]	[l]	[l]	[l]	[kg]	
<b>Typ: Muli-Mini DDP 1.1</b>											
0,7	0,55	1,3	400	2900	38	190	60	108	140	66	1206.00.01
<b>Typ: Muli-Mini DDP 1.2</b>											
1,5	1,1	2,6	400	2900	38	190	60	108	140	74	1206.00.02
<b>Typ: Muli-Mini DWP 1.1</b>											
0,8	0,55	3,6	230	2900	38	190	60	108	140	66	1206.00.03
<b>Typ: Muli-Mini DWP 1.2</b>											
1,8	1,1	8,2	230	2900	38	190	60	108	140	74	1206.00.04

## Akcesoria (pompy do szarej wody)

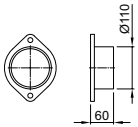
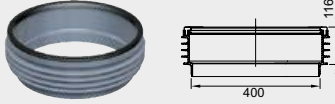
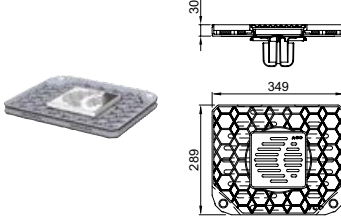
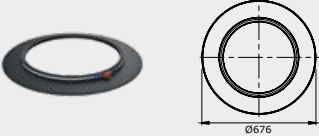
	Nazwa	Odpowiednie dla	Opis	Numer kat.
	Nadstawka	■ Sinkamat-S/Z	<ul style="list-style-type: none"> <li>■ Ze stali nierdzewnej, materiał 1.4301</li> <li>■ <b>Bez kołnierza do hydroizolacji</b></li> <li>■ Wysokość: 200 mm</li> <li>■ Do głębszej zabudowy</li> </ul>	<b>0159.03.42</b>
	Nadstawka	■ Sinkamat-S/Z	<ul style="list-style-type: none"> <li>■ Ze stali nierdzewnej, materiał 1.4301</li> <li>■ <b>Bez kołnierza do hydroizolacji</b></li> <li>■ Wysokość: 200 mm</li> <li>■ Dla wersji szczelnej (wentylacja odbywa się przez dodatkowy przewód rurowy)</li> <li>■ Do głębszej zabudowy</li> </ul>	<b>0175.20.73</b>
	Nadstawka	■ Sinkamat-S/Z	<ul style="list-style-type: none"> <li>■ Ze stali nierdzewnej, materiał 1.4301</li> <li>■ <b>Z kołnierzem do hydroizolacji</b></li> <li>■ Wysokość: 200 mm</li> <li>■ Do głębszej zabudowy</li> </ul>	<b>0159.03.43</b>
	Nadstawka	■ Sinkamat-S/Z	<ul style="list-style-type: none"> <li>■ Ze stali nierdzewnej, materiał 1.4301</li> <li>■ <b>Z kołnierzem do hydroizolacji</b></li> <li>■ Wysokość: 200 mm</li> <li>■ Dla wersji szczelnej (wentylacja odbywa się przez dodatkowy przewód rurowy)</li> <li>■ Do głębszej zabudowy</li> </ul>	<b>0159.03.44</b>
	Część dopływowa	■ Sinkamat-S/Z	<ul style="list-style-type: none"> <li>■ Ze stali nierdzewnej, materiał 1.4301</li> <li>■ DN 50</li> </ul>	<b>0159.03.37</b>
	Część dopływowa	■ Sinkamat-S/Z	<ul style="list-style-type: none"> <li>■ Ze stali nierdzewnej, materiał 1.4301</li> <li>■ DN 70</li> </ul>	<b>0159.03.36</b>
	Część dopływowa	■ Sinkamat-S/Z	<ul style="list-style-type: none"> <li>■ Ze stali nierdzewnej, materiał 1.4301</li> <li>■ DN 100</li> </ul>	<b>0159.03.35</b>
	Nadstawka	■ Sinkamat-K (pod podłogę)	<ul style="list-style-type: none"> <li>■ Z uszczelką dwustronną</li> <li>■ Układane na siebie w odstępach co 116 mm</li> <li><input type="checkbox"/> W pompie Sinkamat-K można użyć maksymalnie dwie nadstawki</li> </ul>	<b>620381</b>
	Płyta zakrywająca kompletna	<ul style="list-style-type: none"> <li>■ Sinkamat-K</li> <li><input type="checkbox"/> 620441/620442</li> <li><input type="checkbox"/> 620491/620492</li> <li><input type="checkbox"/> 1205.00.00</li> <li><input type="checkbox"/> 1205.00.01</li> <li><input type="checkbox"/> 1205.00.02</li> <li><input type="checkbox"/> 1205.00.03</li> </ul>	<ul style="list-style-type: none"> <li>■ Pokrywa do dowolnego wypełnienia</li> <li>■ Z rusztem szczelinowym</li> <li><input type="checkbox"/> Rozmiar ramy: 150 x 150 mm</li> <li><input type="checkbox"/> Klasa obciążenia: K 3</li> <li>■ Z blokadą zapachu (syfonem)</li> <li><input type="checkbox"/> Wysokość słupa wody: 50 mm</li> </ul>	<b>620385</b>
	Mankiet uszczelniający	■ Sinkamat-K (pod podłogę)	<ul style="list-style-type: none"> <li>■ Do instalacji w betonie wodoszczelnym</li> <li><input type="checkbox"/> Maksymalny poziom wody gruntowej: 2 m</li> </ul>	<b>620510</b>

	Nazwa	Odpowiednie dla	Opis	Numer kat.
 	Nasada dopływowa DN 50	<ul style="list-style-type: none"> <li>■ Sinkamat-K</li> <li>■ Multi-Mini</li> </ul>	<ul style="list-style-type: none"> <li>■ Z tworzywa</li> <li>■ Do podłączenia bocznego dopływu</li> <li>■ Do dodatkowej instalacji</li> <li>■ Masa: 0,1 kg</li> </ul>	2410.00.04
 	Zasuwa odcinająca DN 100	<ul style="list-style-type: none"> <li>■ Multi-Mini</li> </ul>	<ul style="list-style-type: none"> <li>■ Z PCV</li> <li>■ Obustronny króciec, średnica 110 mm z uszczelką obustronną</li> <li>■ Łączne rozmiary: 176 x 330 mm (L x H)</li> <li>■ Masa: 2,75 kg</li> </ul>	0175.13.84
 	Napowietrzacz bąbelkowy	<ul style="list-style-type: none"> <li>■ Multi-Mini</li> </ul>	<ul style="list-style-type: none"> <li>■ Do dodatkowej instalacji</li> <li>■ Mini kompresor i materiał łączący</li> <li>■ Do zwiększenia bezpieczeństwa użycia pompy</li> <li>■ Do wody zawierającej tłuszcz, itd.</li> </ul>	0154.81.27
	Zawór kulowy 2''	<ul style="list-style-type: none"> <li>■ Multi-Mini</li> </ul>	<ul style="list-style-type: none"> <li>■ Do złączki ciśnieniowej</li> <li>■ Do zablokowania dopływu na czas trwania prac serwisowych</li> </ul>	0159.31.79
	Przejście 2'' x 2''	<ul style="list-style-type: none"> <li>■ Multi-Mini</li> </ul>	<ul style="list-style-type: none"> <li>■ Ze stali nierdzewnej, materiał 1.4301</li> <li>■ Do przejścia z gwintu wewnętrznego Rp 2'' na zewnętrzny gwint Rp 2''</li> </ul>	0155.00.44
	Specjalna mocująca część rury wylotowej	<ul style="list-style-type: none"> <li>■ Multi-Mini</li> </ul>	<ul style="list-style-type: none"> <li>■ Do podłączenia rury wylotowej złączem elastycznym</li> <li><input type="checkbox"/> Rura wylotowa DN 50 (zewnętrzna średnica 48 - 52 mm)</li> <li><input type="checkbox"/> Rura wylotowa DN 50 (zewnętrzna średnica 57 - 61 mm)</li> <li><input type="checkbox"/> Rura wylotowa DN 70 (zewnętrzna średnica 73 - 76 mm)</li> </ul>	<p>0175.32.32</p> <p>0175.16.84</p> <p>0175.07.79</p>
 	Urządzenie sygnalizacyjne	<ul style="list-style-type: none"> <li>■ Sinkamat-S</li> <li>■ Sinkamat-Z</li> <li>■ Sinkamat-K (pod podłogę)</li> <li><input type="checkbox"/> Duo</li> <li><input type="checkbox"/> Mono (tylko w połączeniu z czujnikiem poziomu cieczy nr 0159.12.46)</li> <li>■ Multi-Mini</li> </ul>	<ul style="list-style-type: none"> <li>■ Ze złączem beznapięciowym</li> <li>■ Sygnał optyczny i akustyczny</li> <li>■ <b>Bez</b> stycznika</li> <li>■ Do instalacji poza przestrzeniami zagrożonymi wybuchem</li> <li>■ Rozmiary: 125 x 175 x 75 mm</li> <li>■ Klasa ochrony: IP65</li> <li>■ Napięcie robocze: 230V/AC 50/60Hz</li> <li>■ Wtyczka z kablem: 2 m</li> </ul>	0150.26.73
	Czujnik poziomu cieczy	<ul style="list-style-type: none"> <li>■ Sinkamat-K mono w połączeniu z urządzeniem sygnalizującym 0150.26.73</li> </ul>	<ul style="list-style-type: none"> <li>■ Z 10 m kablem</li> <li>■ Dla samodzielnych urządzeń sygnalizacyjnych/beznapięciowych sygnalizatorów wysokiego poziomu cieczy</li> </ul>	0159.12.46

	Nazwa	Odpowiednie dla	Opis	Numer kat.
	<p>Urządzenie sygnalizacyjne <b>razem z modułem GSM</b></p>	<ul style="list-style-type: none"> <li>■ Multi-Mini</li> <li>■ Sinkamat-K duo</li> </ul>	<ul style="list-style-type: none"> <li>■ Urządzenie niezależne elektryczne</li> <li>■ Sygnał optyczny i akustyczny</li> <li>■ 1 wyjście alarmowe 12 V</li> <li>■ Z anteną GSM (kabel 2,5 m)</li> <li>■ Informacja SMS na telefon komórkowy</li> <li>■ Slot na standardową kartę SIM</li> <li>■ Klasa ochrony: IP54 (ze złączem antenowym IP44)</li> <li>■ Napięcie robocze: 230V/AC 50/60Hz</li> </ul>	<b>0150.46.94</b>
	<p>Zestaw przyłączeniowy i moduł zanurzeniowy</p>	<ul style="list-style-type: none"> <li>■ Wszystkie wolnostojące urządzenia pompujące</li> </ul>	<ul style="list-style-type: none"> <li>■ Do zgłaszania wycieku cieczy spowodowanego np. uszkodzoną rurą</li> <li>■ Dla cieczy elektroprzewodzących.</li> <li>■ Ze złączem beznapięciowym</li> <li>■ Optyczna i akustyczna sygnalizacja (ok. 80 dB)</li> <li>■ Rozmiary (szer. x wys. x gł.): 160 x 120 x 75 mm</li> <li>■ Klasa ochrony: IP 65</li> <li>■ Napięcie robocze: 230 V/AC 50/60 Hz</li> <li>■ Wtyczka z kablem: 1,4 m</li> <li>■ Czujnik zatopienia z 10 m kablem</li> </ul>	<b>0150.34.75</b>



**Muli-Star MDP 1/MWP 1**

**Informacje o produkcie**

- Zakres zastosowania:
  - Domy jednorodzinne
  - Mieszkania w suterenie
- Osadnik zbiorczy z polietylenu
- Jeden agregat pompujący
  - Klasa IP 68
- Jednostka sterująca
  - Obudowa IP 54
- Pneumatyczna kontrola poziomów cieczy (razem z kablem czujnika o długości 5 m)
- W pełni odpowiada normie EN 12050-1

**Zalety produktu ACO**

- Niska masa: 31 kg
- Niski poziom hałasu roboczego dzięki niskoobrotowemu silnikowi
- Średnica wolnego przelotu pompy: 57 mm
- Szybki montaż
- Kompaktowe rozmiary – możliwość przeniesienia przez pokrywą z rozmiarem otworu 600x600 mm
- Otwarty wirnik



**Dane techniczne**

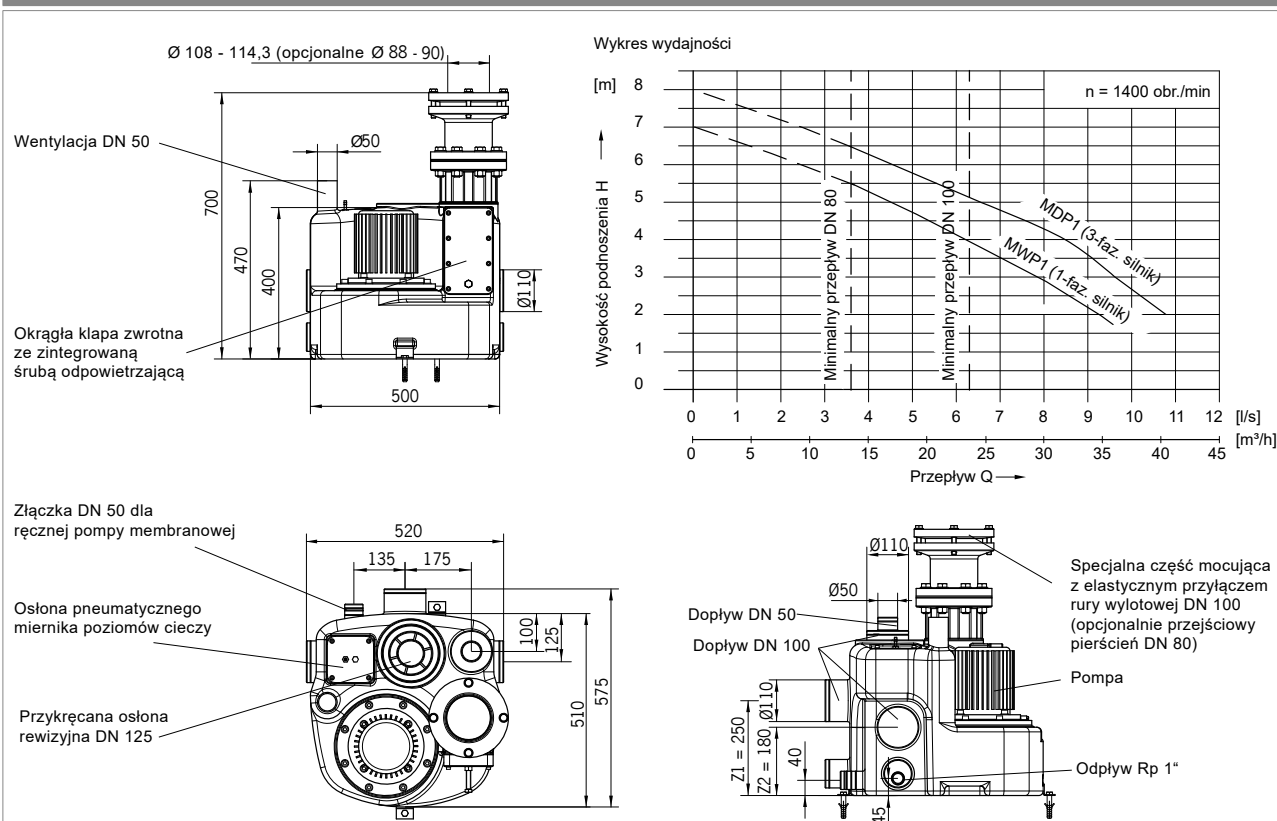

Moc silnika		Prąd	Napięcie	Obroty	Średnica wolnego przelotu	Całkowita objętość	Objętość użyteczna			Masa	Numer kat.
P1	P2						Wys. dopływu Z1	Wys. dopływu Z2	Dopływ z góry		
[kW]	[kW]	[A]	[V]	[Obr./min]	[mm]	[l]	[l]	[l]	[l]	[kg]	
<b>Typ: Muli-Star MDP 1</b>											
1	0,75	1,93	400	1380	57	60	20	25	30	31	1200.50.00
<b>Typ: Muli-Star MWP 1</b>											
1,1	0,75	5,05	230	1410	57	60	20	25	30	31	1200.50.01

### Muli-Star DDP 1/2

#### Informacje o produkcie

- Zakres zastosowania
  - Za separatorami tłuszczu do NS 15 (przy użyciu napowietrzacza bąbelkowego)
  - Domy mieszkalne
  - Budynki administracyjne, hotele
  - Szpitale
- Osadnik zbiorczy z polietylenu
- Dwa agregaty pompujące
  - Klasa IP 68
- Jednostka sterująca
  - Obudowa IP 54
- W pełni odpowiada normie EN 12050-1

#### Zalety produktu ACO

- Niska masa
- Wygodne przyłączenie dopływu na różnych wysokościach
- CFD - zoptymalizowany otwarty wirnik
- Wysoka odporność chemiczna wszystkich komponentów
- Odpowiednie do użycia za separatorem tłuszczu
- Szybki montaż
- Wysoka objętość użyteczna - aż do 185 l
- Wykonano pod rozmiar drzwi: 780 mm



#### Dane techniczne

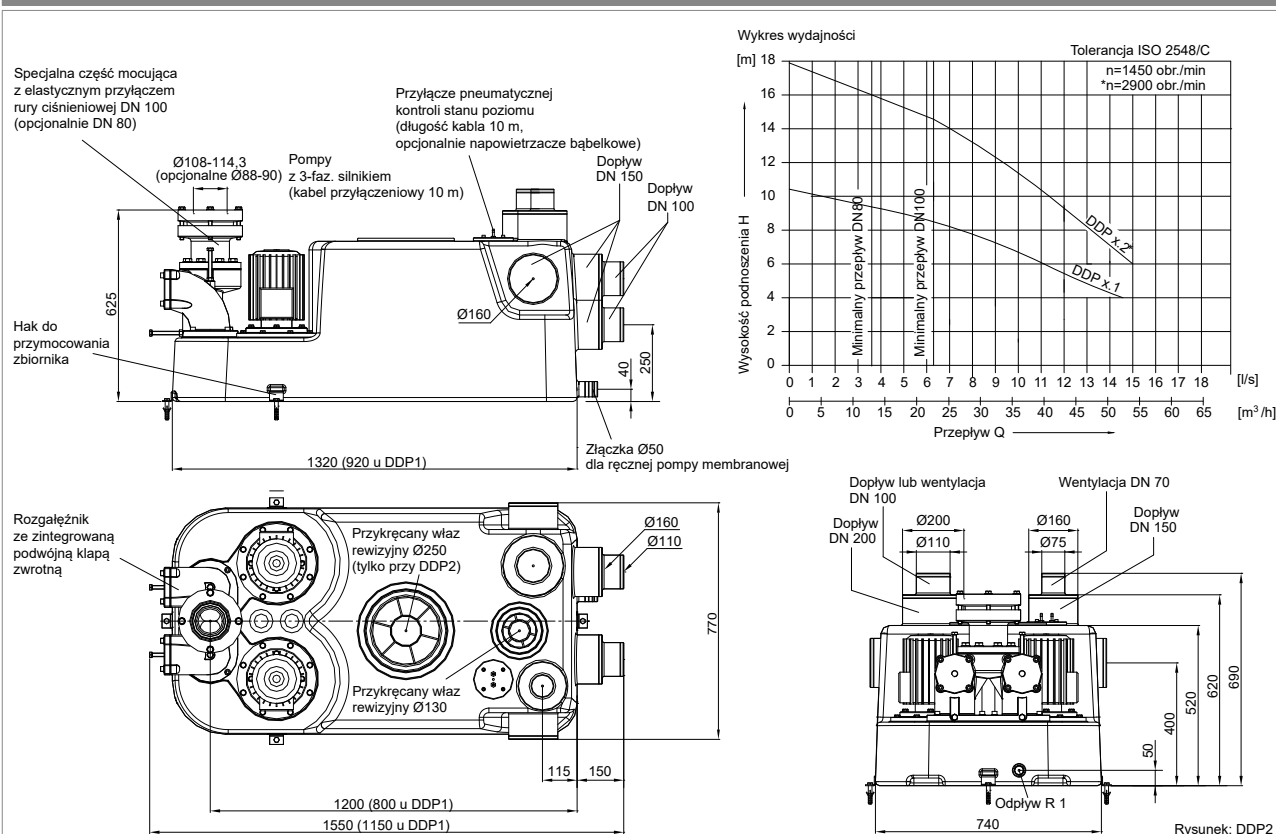

Moc silnika		Prąd	Napięcie	Obroty	Średnica wolnego przelotu	Całkowita objętość	Objętość użyteczna			Masa	Numer kat.
P1	P2						Wys. dopływu Z1	Wys. dopływu Z2	Dopływ z góry		
[kW]	[kW]	[A]	[V]	[Obr./min]	[mm]	[l]	[l]	[l]	[l]	[kg]	
<b>Typ: Muli-Star DDP 1.1</b>											
1,83	1,5	5	400	1400	65	150	65	110	110	75	<b>1202.00.01</b>
<b>Typ: Muli-Star DDP 1.2</b>											
3,45	3	10	400	2800	65	150	65	110	110	102	<b>1202.00.02</b>
<b>Typ: Muli-Star DDP 2.1</b>											
1,83	1,5	5	400	1400	65	300	95	185	185	85	<b>1202.00.04</b>
<b>Typ: Muli-Star DDP 2.2</b>											
3,45	3	10	400	2800	65	300	95	185	185	112	<b>1202.00.05</b>

Muli Pro-PE K duo

Informacje o produkcie

- Zakres zastosowania
  - Domy mieszkalne
  - Mniejsze obiekty komercyjne z dużą ilością wód ściekowych
  - Za separatorami tłuszczu do NS 20
  - Przy długich przewodach ciśnieniowych z dużymi różnicami wysokości
- Osadnik zbiorczy z polietylenu
- Dwa agregaty pompujące
  - Klasa IP 68
  - 3 fazy
  - 400 V / 16 A lub 32 A
- Jednostka sterująca
  - Obudowa IP 54

Zalety produktu ACO

- Duża objętość zbiornika
- Różne wysokości dopływów
- Wysoka niezawodność w trakcie działania dzięki kontroli poziomów cieczy przy użyciu rurki Pitota w połączeniu z napowietrzaniem
- Nadaje się do użycia w kanalizacji tłuszczowej
- Możliwość powiększenia objętości zbiornika dzięki równoległemu podłączeniu
- Oszczędny kanałowy wirnik
- Wykonano pod rozmiar drzwi: 780 mm





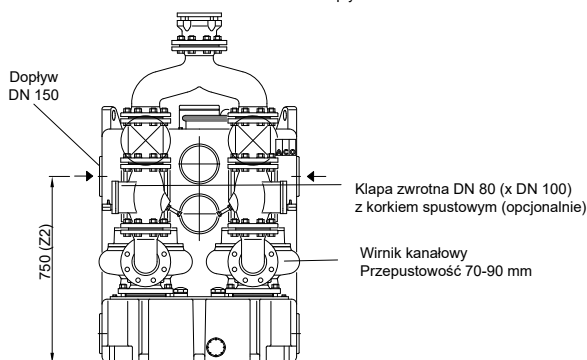
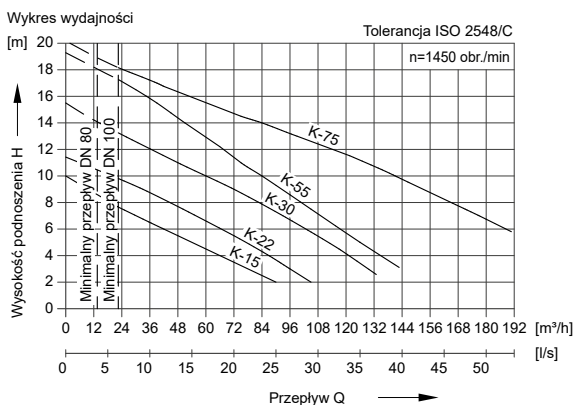
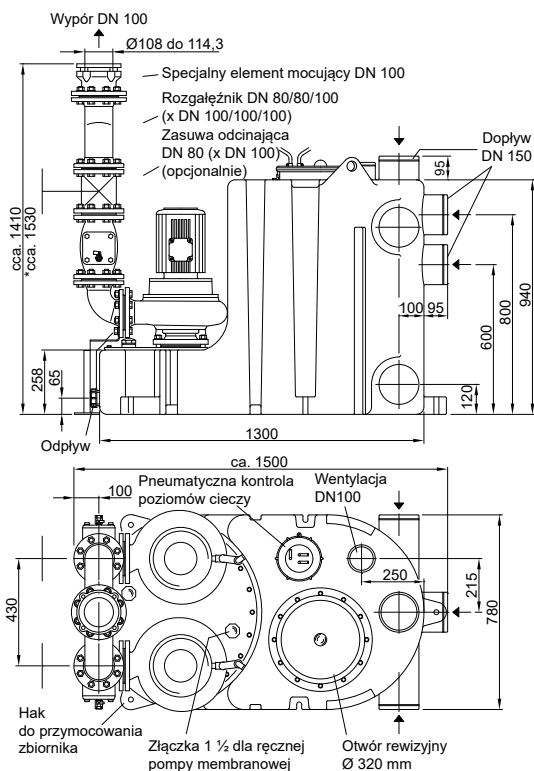



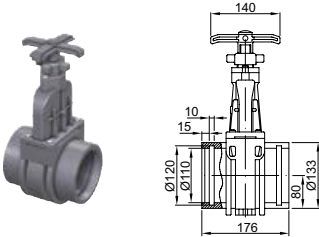
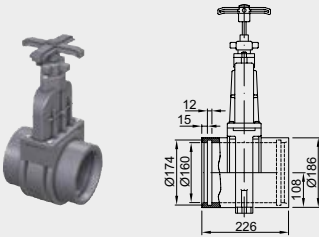
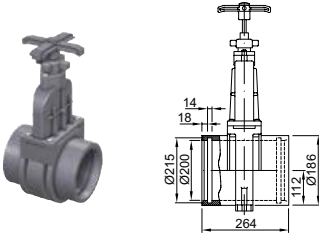
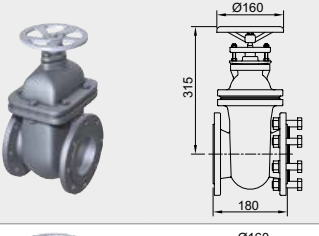
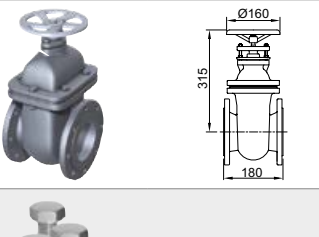
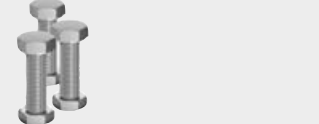
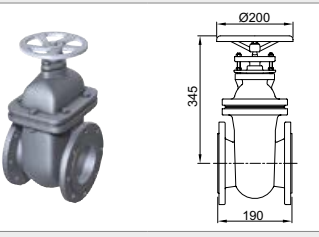
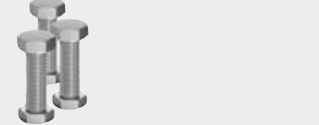

Dane techniczne

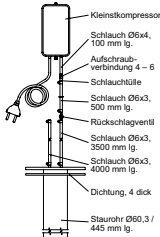

Moc silnika		Prąd [A]	Obroty [Obr./min]	Średnica wolnego przełotu [l]	Całk. objętość [l]	Objętość użyteczna dla wys. dopływu				Masa [kg]	Numer kat.
P1 [kW]	P2 [kW]					Z1 [l]	Z2 [l]	Z3 [l]	z góry [l]		
<b>Typ: Muli Pro-PE K-15 duo</b>											
2,01	1,5	3,6	1450	70	520	240	305	330	330	275	<b>0175.13.17</b>
<b>Typ: Muli Pro-PE K-22 duo</b>											
2,94	2,2	5,2	1450	70	520	240	305	330	330	285	<b>0175.13.18</b>
<b>Typ: Muli Pro-PE K-30 duo</b>											
3,87	3	6,6	1450	70	520	240	305	330	330	380	<b>0175.13.19</b>
<b>Typ: Muli Pro-PE K-55 duo</b>											
6,71	5,5	11,6	1450	70	520	240	305	330	330	425	<b>0175.13.20</b>
<b>Typ: Muli Pro-PE K-75 duo</b>											
8,97	7,5	15,5	1450	100	520	240	305	330	330	470	<b>0175.13.21</b>

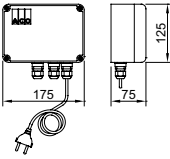
**Akcesoria (pompy do czarnej wody)**

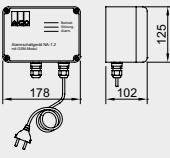
	<b>Nazwa</b>	<b>Odpowiednie dla</b>	<b>Opis</b>	<b>Numer kat.</b>
	Zasuwa odcinająca dopływ DN 100	<ul style="list-style-type: none"> <li>■ Urządzenie pompujące</li> <li>■ Separatory tłuszczu z polietylenu</li> </ul>	<ul style="list-style-type: none"> <li>■ Z PCV</li> <li>■ Obustronny króciec, średnica 110 mm z uszczelką obustronną</li> <li>■ Łączne rozmiary:               <ul style="list-style-type: none"> <li>■ 176 x 330 mm (L x H)</li> </ul> </li> <li>■ Masa: 2,75 kg</li> </ul>	<b>0175.13.84</b>
	Zasuwa odcinająca dopływ DN 150	<ul style="list-style-type: none"> <li>■ Urządzenie pompujące</li> <li>■ Separatory tłuszczu z polietylenu</li> </ul>	<ul style="list-style-type: none"> <li>■ Z PCV</li> <li>■ Obustronny króciec, średnica 160 mm z uszczelką obustronną</li> <li>■ Łączne rozmiary:               <ul style="list-style-type: none"> <li>■ 226 x 510 mm (L x H)</li> </ul> </li> <li>■ Masa: 6,5 kg</li> </ul>	<b>0175.13.85</b>
	Zasuwa odcinająca dopływ DN 200	<ul style="list-style-type: none"> <li>■ Urządzenie pompujące</li> <li>□ Multi-Star DDP 1/2</li> <li>■ Separatory tłuszczu z polietylenu</li> </ul>	<ul style="list-style-type: none"> <li>■ Z PCV</li> <li>■ Obustronny króciec, średnica 200 mm z uszczelką obustronną</li> <li>■ Łączne rozmiary:               <ul style="list-style-type: none"> <li>■ 264 x 637 mm (L x H)</li> </ul> </li> <li>■ Masa: 8,4 kg</li> </ul>	<b>0170.20.83</b>
	Zasuwa odcinająca wylot DN 80	<ul style="list-style-type: none"> <li>■ Multi-Star MDS 1/MWS 1</li> <li>■ Multi-Star DDP 1/2</li> </ul>	<ul style="list-style-type: none"> <li>■ Z żeliwa</li> <li>■ Do rur wylotowych</li> <li>■ 8 śrub i nakrętek</li> <li>■ 1 uszczelka DN 80</li> <li>■ Długość budowlana: 180 mm</li> <li>■ Masa: 21 kg</li> </ul>	<b>0154.51.93</b>
	Zasuwa odcinająca wylot DN 80	<ul style="list-style-type: none"> <li>■ Urządzenie pompujące</li> <li>□ Multi-Pro-PE</li> </ul>	<ul style="list-style-type: none"> <li>■ Z żeliwa</li> <li>■ Do rur wylotowych</li> <li>■ Długość budowlana: 180 mm</li> <li>■ Masa: 23 kg</li> </ul>	<b>0159.09.89</b>
	Zestaw montażowy	<ul style="list-style-type: none"> <li>■ Zasuwa odcinająca</li> <li>□ 0159.09.89</li> </ul>	<ul style="list-style-type: none"> <li>■ 8 śrub i nakrętek</li> <li>■ 1 uszczelka DN 80</li> </ul>	<b>0159.00.19</b>
	Zasuwa odcinająca wylot DN 100	<ul style="list-style-type: none"> <li>■ Urządzenie pompujące</li> <li>□ Multi-Pro-PE K-75</li> </ul>	<ul style="list-style-type: none"> <li>■ Z żeliwa</li> <li>■ Do rur wylotowych</li> <li>■ Długość budowlana: 190 mm</li> <li>■ Masa: 32 kg</li> </ul>	<b>0159.09.90</b>
	Zestaw montażowy	<ul style="list-style-type: none"> <li>■ Zasuwa odcinająca</li> <li>□ 0159.09.90</li> </ul>	<ul style="list-style-type: none"> <li>■ 8 śrub i nakrętek</li> <li>■ 1 uszczelka DN 100</li> </ul>	<b>0159.00.20</b>

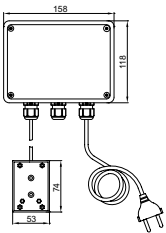
	Nazwa	Odpowiednie dla	Opis	Numer kat.
 	Napowietrzacz bąbelkowy	<ul style="list-style-type: none"> <li>■ Multi-Star DDP 1/2</li> </ul>	<ul style="list-style-type: none"> <li>■ Do dodatkowej instalacji</li> <li>■ Mini kompresor i materiał łączący</li> <li>■ Do zwiększenia bezpieczeństwa użycia pompy</li> <li>■ Do wody zawierającej tłuszcze, itd.</li> </ul>	0154.81.27
	Pierścień przejściówka	<ul style="list-style-type: none"> <li>■ Wszystkie urządzenia pompujące</li> </ul>	<ul style="list-style-type: none"> <li>■ Przejście rury ciśnieniowej z DN 100 na DN 80</li> </ul>	0159.37.97
 	Urządzenie sygnalizacyjne	<ul style="list-style-type: none"> <li>■ Wszystkie urządzenia pompujące <b>Muli</b></li> </ul>	<ul style="list-style-type: none"> <li>■ Ze złączem beznapięciowym</li> <li>■ Informacja optyczna i akustyczna</li> <li>■ <b>Bez</b> stycznika</li> <li>■ Do instalacji poza przestrzeniami zagrożonymi wybuchem</li> <li>■ Klasa ochrony: IP65</li> <li>■ Napięcie robocze: 230V/AC 50/60Hz</li> <li>■ Wtyczka z kablem: 2 m</li> </ul>	0150.26.73
 	Urządzenie sygnalizacyjne <b>razem z modulem GSM</b>	<ul style="list-style-type: none"> <li>■ Wszystkie urządzenia pompujące <b>Muli</b></li> </ul>	<ul style="list-style-type: none"> <li>■ Niezależne urządzenie elektryczne</li> <li>■ Optyczne i akustyczne</li> <li>■ 1 wyjście alarmowe 12 V</li> <li>■ Z anteną GSM (kabel 2,5 m)</li> <li>■ Informacja SMS na telefon komórkowy</li> <li>■ Slot na standardową kartę SIM</li> <li>■ Klasa ochrony: IP54 (ze złączem antenowym IP44)</li> <li>■ Napięcie robocze: 230V/AC 50/60Hz</li> </ul>	0150.46.94
 	Zestaw przyłączeniowy i moduł zanurzeniowy	<ul style="list-style-type: none"> <li>■ Wszystkie urządzenia pompujące</li> </ul>	<ul style="list-style-type: none"> <li>■ Do zgłaszania wycieku cieczy spowodowanego np. uszkodzoną rurą</li> <li>■ Dla cieczy elektroprzewodzących.</li> <li>■ Ze złączem beznapięciowym</li> <li>■ Optyczna i akustyczna sygnalizacja (ok. 80 dB)</li> <li>■ Rozmiary (szer. x wys. x gł.): 160 x 120 x 75 mm</li> <li>■ Klasa ochrony: IP 65</li> <li>■ Napięcie robocze: 230 V/AC 50/60 Hz</li> <li>■ Wtyczka z kablem: 1,4 m</li> <li>■ Czujnik zatopienia z 10 m kablem</li> </ul>	0150.34.75

## Notatki

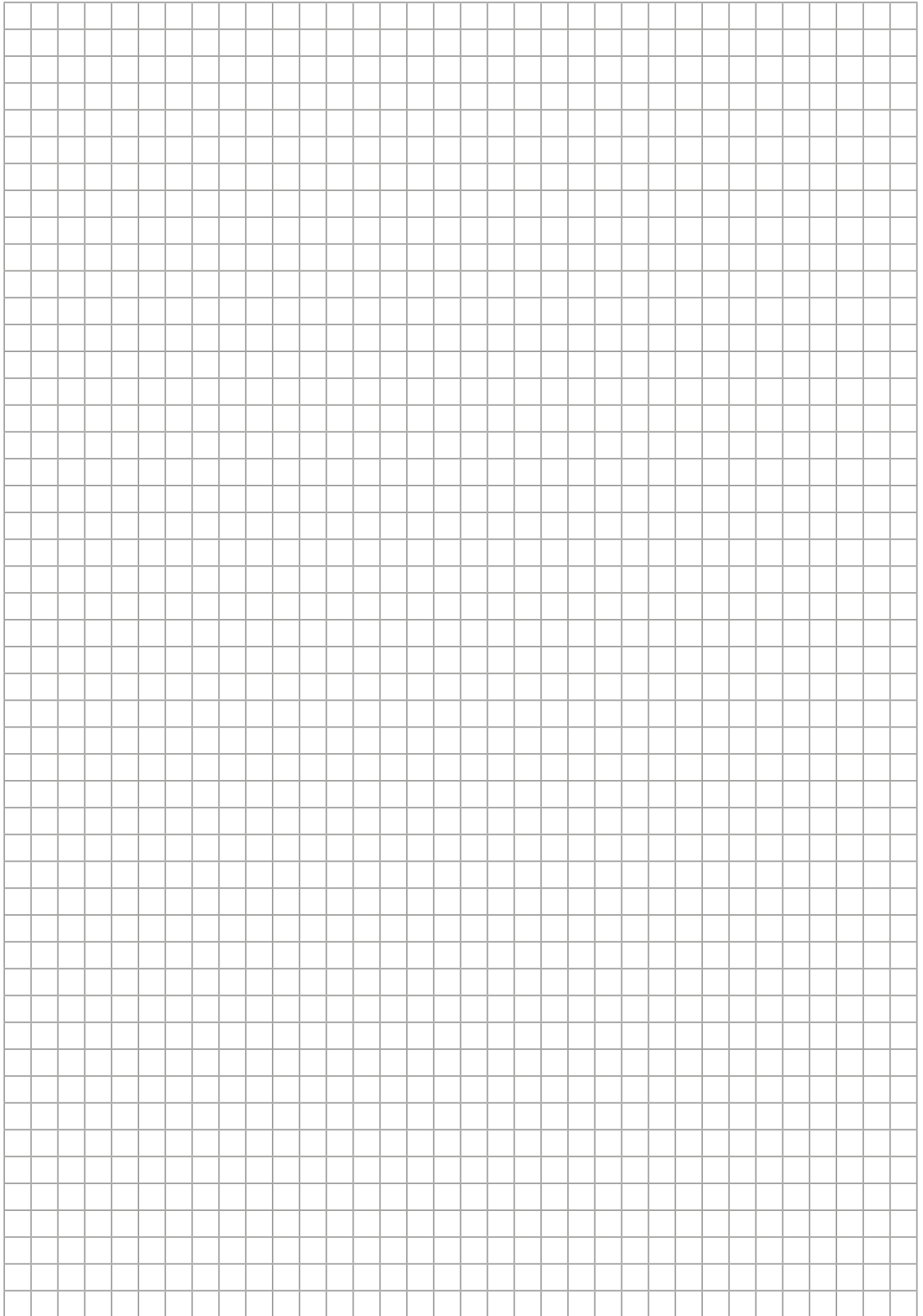

# Biuro Handlowe

## Centrum Obsługi Klienta



**Uwaga!**  
na czerwono numery telefonów, które funkcjonują  
równolegle i wkrótce zastąpią dotychczasowe

Realizacja zamówień | Przygotowywanie ofert i doradztwo techniczne

### Region Sprzedaży Północ

Dyrektor Regionu: 695 777 620

### Region Sprzedaży Południe

Dyrektor Regionu: 508 362 896



### Wsparcie techniczne

22 767 0 533, 22 129 15 93

22 767 0 526, 22 129 13 79

W przypadku pytań  
technicznych

22 767 0 531, 22 129 15 98

22 767 0 524, 22 129 15 94

22 76 70 555, 22 129 15 97

Fax 22 767 0 535

<b>1</b> Olsztyn	<b>Biuro Handlowe</b> <b>Obsługa zamówień</b> Przygotowanie ofert	607 664 716 22 767 0 511 22 129 15 96 22 767 0 542 22 129 15 95
<b>2</b> Gdańsk	<b>Biuro Handlowe</b> <b>Obsługa zamówień</b> Przygotowanie ofert	601 264 172 22 767 0 559 22 129 15 90 22 767 0 560 22 129 11 99
<b>3</b> Szczecin	<b>Biuro Handlowe</b> <b>Obsługa zamówień</b> Przygotowanie ofert	601 335 948 22 767 0 539 22 129 15 92 22 767 0 560 22 129 11 99
<b>4</b> Bydgoszcz Poznań	<b>Biuro Handlowe</b> <b>Obsługa zamówień</b> Przygotowanie ofert	601 335 941 22 767 0 559 22 129 15 90 22 767 0 560 22 129 11 99
<b>5</b> Warszawa	<b>Biuro Handlowe</b> <b>Obsługa zamówień</b> Przygotowanie ofert	693 029 201 22 767 0 511 22 129 15 96 22 767 0 542 22 129 15 95

<b>6</b> Lublin	<b>Biuro Handlowe</b> <b>Obsługa zamówień</b> Przygotowanie ofert	601 335 944 22 767 0 539 22 129 15 92 22 767 0 509 22 129 15 91
<b>7</b> Łódź	<b>Biuro Handlowe</b> <b>Obsługa zamówień</b> Przygotowanie ofert	514 913 696 22 767 0 511 22 129 15 96 22 767 0 542 22 129 15 95
<b>8</b> Wrocław	<b>Biuro Handlowe</b> <b>Obsługa zamówień</b> Przygotowanie ofert	609 511 290 22 767 0 539 22 129 15 92 22 767 0 509 22 129 15 91
<b>9</b> Kraków	<b>Biuro Handlowe</b> <b>Obsługa zamówień</b> Przygotowanie ofert	601 335 942 22 767 0 539 22 129 15 92 22 767 0 509 22 129 15 91
<b>10</b> Katowice	<b>Biuro Handlowe</b> <b>Obsługa zamówień</b> Przygotowanie ofert	601 335 940 22 767 0 539 22 129 15 92 22 767 0 509 22 129 15 91

Obsługa Hurtowni Budowlanych Regionu Północ: **500 086 069**

Obsługa Hurtowni Budowlanych Regionu Południe: **605 062 626**

# Dział Projektowy

Przygotowywanie specyfikacji technicznej i projektowej



### Wsparcie techniczne

W przypadku pytań technicznych:

Region Północ 22 76 70 531, 22 129 15 98

Region Południe 22 767 0 555, 22 129 15 97

<b>1</b>	Warszawa, Legionowo, Pruszków, Pułtusk	609 489 609	<b>6</b>	Szczecin, Koszalin, Zielona Góra	601 335 948
<b>2</b>	Bydgoszcz, Toruń, Poznań	601 335 941	<b>7</b>	Gdańsk, Gdynia, Elbląg, Słupsk, Kwidzyn	601 264 172
<b>3</b>	Katowice, Częstochowa	601 335 943	<b>8</b>	Lublin, Rzeszów	601 335 944
<b>4</b>	Łódź, Kielce, Piotrków Trybunalski	514 913 696	<b>9</b>	Kraków	601 335 942
<b>5</b>	Olsztyn, Suwałki, Pisz, Iława, Białystok, Płock, Ciechanów	607 664 716	<b>10</b>	Wrocław	609 511 290

# ACO City

Kompleksowe rozwiązania odwodnień  
dla różnorodnych segmentów budownictwa

---

- Drogi i ulice
  - Porty morskie i nabrzeża
  - Kolejnictwo
  
  - Zakłady przemysłowe
  - Przemysł spożywczy
  - Przemysł farmaceutyczny
  
  - Obiekty sportowe i edukacyjne
  - Centra handlowe
  - Hotele
  - Biurowce
  
  - Budownictwo wielorodzinne
  - Budownictwo jednorodzinne
- 

ACO Elementy Budowlane Sp. z o.o.

ul. Fabryczna 5, Łąjski  
05-119 Legionowo  
Tel. 22 76 70 500  
Fax. 22 76 70 513

info@aco.pl  
[www.aco.pl](http://www.aco.pl)

ACO. creating  
the future of drainage

